

2019

ΣYMETRIC



KATALOG URZĄDZEŃ MIDEA



POZNAJ MIDEA

STREFA PARTNERA



Wszystko o Midea w jednym miejscu
- specjalnie dla Ciebie!

W STREFIE PARTNERA ZNAJDZIESZ:

DOKUMENTACJA	możliwość wyszukania i pobrania dokumentacji technicznej Midea
GENERATOR OFERT MIDEA	narzędzie do tworzenia ofert dla Twoich klientów
SZKOLENIA	informacje i zapisy na szkolenia Midea
BAZA ZDJĘĆ	zdjęcia produktów i aranżacji w jednym miejscu - kliknij i pobierz
PROMOCJE	specjalna oferta dla Ciebie
KATALOGI	katalog produktów z Twoim logo
ULOTKI I KARTY PRODUKTU	serie HOME, MULTI, BUSINESS Comfort i VRF
SKLEP INTERNETOWY	sklep z gadżetami Midea
KONTAKT	szybki kontakt do ZYMETRIC Sp. z o. o.

Wejdź do
STREFY PARTNERA

na www.midea-electric.pl



O MIDEA	04
Opis FUNKCJI	18
Midea HOME COMFORT	24
Midea MULTI COMFORT	60
Midea BUSINESS COMFORT	80
Agregaty do CENTRAL WENTYLACYJNYCH	100
Urządzenia do POMIESZCZEŃ TECHNICZNYCH	110
TECHNOLOGIE MIDEA VRF	122
Jednostki WEWNĘTRZNE VRF	148
Jednostki ZEWNĘTRZNE VRF	194
STEROWANIE	254
AKCESORIA	306

Dane techniczne urządzeń według stanu na dzień publikacji.
Producent zastrzega sobie prawo do zmian w specyfikacji bez uprzedzenia.
Urządzenia zawierają fluorowane gazy cieplarniane (R410A GWP=2088, R32 GWP=675).

ZYMETRIC

ZMIENIAMY OBLICZE HVAC

**stabilny
partner
HVAC**



**ponad
10 lat
doświadczenia**

11 oddziałów
regionalnych
w Polsce

**zaplecze
szkoleniowe
i serwisowe**

1000+
tysiące zrealizowanych
projektów

GRUPA MIDEA



MARKA NR 1 NA ŚWIECIE

wśród urządzeń chłodząco-klimatyzujących
(wg badań Euromonitor)*

HVAC

światowy lider
w produkcji
urządzeń HVAC i AGD

45 mln

urządzeń
roczne możliwości
produkcyjne
dla jednostek SPLIT

50 lat

blisko pół wieku
doświadczenia

200+

obecność w ponad
200 krajach i regionach

FORTUNE 500

na liście największych
przedsiębiorstw świata

NAGRODY I CERTYFIKATY



reddot



GOOD
DESIGN



* World's No. 1 Brand of Air Treatment Products (Światowy lider w branży produktów do uzdatniania powietrza)
- według badań przeprowadzonych przez Euromonitor, na podstawie wielkości sprzedaży detalicznej w 2016 r.

4%

zysków rocznie
przeznaczone
na badania i rozwój



ponad
1 300
ekspertów
i inżynierów



**Centrum
Zaawansowanych
Technologii,
Badań i Rozwoju
w Osace /Japonia/**



POZNAJ MIDEA

ZYMETRIC

NOWOCZESNE CENTRA BADAWCZE

161

**laboratoriów
badawczych**



ponad
10 000
patentów
technologicznych

FABRYKI 4.0

BAZY PRODUKCYJNE

1 000
robotów
na liniach
produkcyjnych



AUTOMATYZACJA
linii produkcyjnych

0,8 mld \$
zainwestowanych
w linie produkcyjne



7 sek.
by wyprodukować
pilota



INNOWACJA

linie
produkcyjne
ery przemysłu 4.0

23

fabryki
najnowocześniejsze
w branży

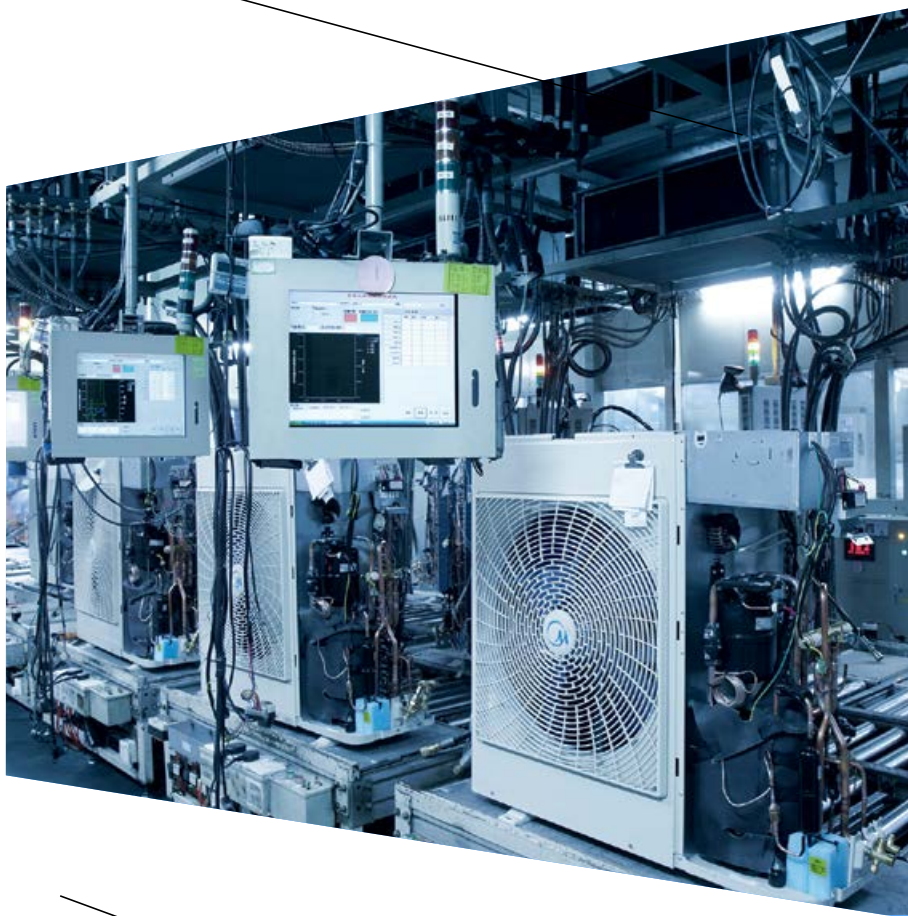

POZNAJ MIDEA

Niskoemisyjna i ekologiczna technologia Midea

SPEŁNIAMY WYMOGI



TO PRZEKONUJE EKOLOGICZNIE

20%

redukcja gazów
cieplarnianych CO₂

20%

zmniejszenie zużycia
energii pierwotnej

20%

zwiększenie udziału
odnawialnych źródeł energii

Midea dąży do stworzenia świata, w którym będą stosowane **niskoemisyjne i ekologiczne technologie**.

Podczas procesów produkcyjnych, Midea koncentruje się na poprawie efektywności energetycznej, redukcji odpadów i emisji dwutlenku węgla. Oprócz wdrożenia praktyk oszczędzania energii w swoich oddziałach, Midea skupia się na minimalizacji zużycia zasobów w całym łańcuchu dostaw, w tym zamówień i logistyki.

Midea zainwestowała przeszło **11 mln USD** w instalację paneli solarnych i fotowoltaicznych w swoich zakładach produkcyjnych. Dzięki tym systemom, energia słoneczna jest przetwarzana w elektryczną. Zakłada się, że wytwarzana moc wyniesie **5,3 mln kWh** rocznie.

11 mln \$
na eko inwestycje

URZĄDZENIA NA R32 TO ODPOWIEDŹ MIDEA NA EKOLOGICZNE ZMIANY BRANŻY HVAC

Powszechnie stosowane czynniki chłodnicze uwalniane do atmosfery, mają negatywny wpływ na globalne ocieplenie. Nowe przepisy F-gas, sukcesywnie wdrażają procedury mające na celu zminimalizowanie wytwarzania gazów cieplarnianych. Od roku 2025 zakazane będzie stosowanie czynników chłodniczych o wartościach GWP (potencjał tworzenia efektu cieplarnianego) powyżej 750 w klimatyzatorach typu split, o ładunku czynnika chłodniczego poniżej 3 kg.

Z tego powodu czynnik R32 doskonale odpowiada celom europejskich przepisów F-gas.

R32 jest czynnikiem chłodniczym o niskiej toksyczności, niskiej wartości GWP i bardzo wysokiej efektywności energetycznej. Jest czynnikiem już znanym, gdyż powszechnie stosowany czynnik R410A to mieszanka składająca się z 50% R32 i 50% R125. R32 należy do kategorii czynników chłodniczych o niższej zapalności (klasa A2L w normie ISO 817) i może być bezpiecznie stosowany w klimatyzatorach i pompach ciepła.

CZNNIK	R32	R410A
Skład	100% R32	50% R32 i 50% R125
GWP (potencjał tworzenia efektu cieplarnianego)	675	2088
Ciśnienie projektowe [MPa]	4,29	4,15

EKOLOGICZNY CZYNNIK CHŁODNICZY

ZALETY R32

PRZYJAZNY DLA ŚRODOWISKA

Nie zubaża warstwy ozonowej. Trzykrotnie mniejszy wpływ na efekt cieplarniany.

EFEKTYWNY

Do 10% większa efektywność energetyczna urządzenia, w stosunku do czynnika R410A.

BEZPIECZNY

Midea stosuje specjalną technologię systemu rur i podzespołów elektrycznych dla zapewnienia bezpieczeństwa instalacji.

INVERTER QUATTRO

NAJNOWSZA TECHNOLOGIA MIDEA

Inverter Quattro, dzięki innowacyjnym rozwiązaniom, gwarantuje najniższe zużycie energii, najwyższą efektywność i ekonomiczną pracę.



INVERTER
QUATTRO



GEAR i iECO

Flash
Cooling/Heating

Praca
w ekstremalnych
warunkach

Bezstopniowa
regulacja

Inverter Quattro to kombinacja 4 funkcjonalności:

- **Gear i iECO** – dzięki możliwości regulacji pracy sprężarki oraz temperatury nawiewanego powietrza, użytkownik może kontrolować zużycie energii i decydować o maksymalnym poziomie intensywności pracy urządzenia;
- **Flash Cooling/Heating** – wystarczy tylko 30 sekund na schłodzenie/ogrzenie pomieszczenia, niezależnie od warunków panujących na zewnątrz;
- **Praca w ekstremalnych warunkach** – zakres pracy dla temperatur zewnętrznych to -25 ~ +50°C;
- **Bezstopniowa regulacja** – szybsze dostosowanie wydajności urządzenia do zapotrzebowania na chłód lub ciepło.

TO PRZEKONUJE TECHNOLOGICZNIE

TRYB GEAR

W trybie Gear klimatyzator precyzyjnie reguluje częstotliwość pracy sprężarki i temperaturę nawiewanego powietrza, celem uzyskania najwyższej efektywności energetycznej i komfortu w pomieszczeniu. Użytkownik ma pełną kontrolę nad zużyciem energii i sam może decydować o maksymalnym poziomie intensywności pracy urządzenia.



NAJWYŻSZA JAKOŚĆ MIERZENIA HAŁASU

Midea w dążeniu do perfekcyjności odwzorowania warunków użytkowania urządzeń, wykonuje pomiary hałasu w komorze półbezechowej. Komora charakteryzuje się tym, iż posiada podłogę nie pochłaniającą fali akustycznej – fale odbijają się od podłogi podobnie jak w pomieszczeniach. Dzięki temu pomiar właściwego hałasu pracy jest bardziej rzetelny i oddaje faktyczny komfort użytkownika.

Dodatkowo pomiary głośności pracy jednostek wewnętrznych Midea są dokonywane z odległości **zaledwie 1,4 m**. To o 10 cm bliżej niż standardowe pomiary akustyczne! Wynika to z chęci odwzorowania naturalnych warunków pracy klimatyzatora.

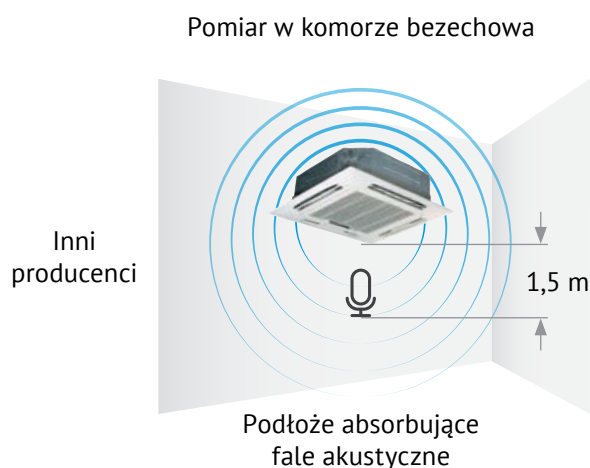

PRESTIŻOWE OBIEKTY NA CAŁYM ŚWIECIE



PAŁAC ZIMOWY

ROSJA



APARTAMENTY CIPUTRA WORLD 2

INDONEZJA



STADION CAMP NOU

BARCELONA



LABORATORIUM WIOŚ

KRAKÓW



CENTRUM LOGISTYCZNE
BIELSKO-BIAŁA



HOTEL IN RESORT
TURCJA



STADION MŚ FIFA 2018
ROSJA



CENTRUM HANDLOWE
BRAZYLA



HOTEL GOLD
ZAKOPANE

POZNAJ MIDEA

FUNKCJE



Niezawodność



Autodiagnoza



Sygnalizacja wycieku czynnika chłodn.



Praca w niskich temperaturach



Zabezpieczenie antykorozyjne



Grzałka tacy skroplin

Komfort



Tryb Turbo



Funkcja 8°C



Nawiew 3D



Funkcja Follow Me



Pirometryczny pomiar temperatury



Cicha praca

Oszczędność energii



Funkcja ECO



Tryb Gear



Funkcja snu



Funkcja Standby 1W



Inteligentna modulacja przepływu powietrza

Wygoda



Automatyczny restart



Podłączenie instalacji z dwóch stron



Funkcja pamięci ustawień żaluzji



Wachlowanie



Wyświetlacz LCD



Pompka skroplin



Łatwa instalacja



Łatwe czyszczenie panelu

Zdrowie



Filtr wysokiej gęstości



Filtr katalityczny



Super jonizator



Świeże powietrze



Funkcja samoczyszczenia

Sterowanie



WiFi



Sterownik przewodowy



Zdalne Włącz/Wyłącz



Timer



Styk Alarm

NIEZAWODNOŚĆ



AUTODIAGNOZA – Mikrokomputer klimatyzatora monitoruje nieprawidłowe działanie lub awarię i automatycznie wyłącza urządzenie. Kod błędu lub zabezpieczenia zostanie wyświetlony na panelu kontrolnym jednostki wewnętrznej.



SYGNALIZACJA WYCIEKU CZYNNIKA CHŁODNICZEGO – Dzięki tej funkcji jednostka wewnętrzna wyświetli błąd, gdy jednostka zewnętrzna wykryje wyciek czynnika chłodniczego.



PRACA W NISKICH TEMPERATURACH – Klimatyzator jest wyposażony w zestaw do pracy w niskich temperaturach otoczenia, co umożliwia jego pracę w trybie chłodzenia/grzania przy -15°C .



GRZAŁKA TACY SKROPLIN – Grzałka zamontowana na tacy skroplin jednostki zewnętrznej zapobiega zamarzaniu wody i umożliwia swobodny jej odpływ, gwarantując poprawną pracę urządzenia w temperaturach poniżej -27°C .



INTELIĞENTNA KONTROLA PRACY W NISKICH TEMPERATURACH – Agregat sprawdza stan procesu przemiany termodynamicznej czynnika chłodniczego w wymienniku i decyduje o włączeniu wentylatora.

KOMFORT



TRYB TURBO – Funkcja umożliwiająca osiągnięcie żądanego efektu chłodzenia w krótszym czasie, a tym samym szybsze osiągnięcie zadanej temperatury w pomieszczeniu.



5 PRĘDKOŚCI WENTYLATORA JEDNOSTKI ZEWNĘTRZNEJ – Dzięki technologii inwerterowej, jednostka zewnętrzna ma 5 trybów pracy co zwiększa energooszczędność urządzeń.



KOMPENSACJA TEMPERATURY – Instalacja jednostki wewnętrznej na różnej wysokości powoduje występowanie różnicy odczytu czujnika temperatury w stosunku do rzeczywistej temperatury przy podłodze pomieszczenia. Poprzez zmianę kombinacji połączenia przewodów na płycie PCB możliwe jest skompensowanie tej różnicy.



PIROMETRYCZNY POMIAR TEMPERATURY – Czujnik, który dokonuje pirometrycznego pomiaru temperatury ciała osoby przebywającej w pomieszczeniu. Na jej podstawie klimatyzator delikatnie dostosowuje temperaturę w pomieszczeniu, poprzez zmniejszenie szybkości obrotu wentylatora.



CZUJNIK KONTROLI NAWIEWU ZIMNEGO POWIETRZA – Urządzenie automatycznie podczas rozpoczynania pracy w trybie grzania zmniejsza obroty wentylatora, by uniknąć chłodnego nawiewu i dyskomfortu użytkownika.



FUNKCJA 8°C – Klimatyzator w trybie grzania może utrzymać temperaturę dyżurną w pomieszczeniu do 8°C , zapobiegając jego nadmiernemu wychłodzeniu podczas dłuższej nieobecności domowników.



NAWIEW 3D – Funkcja automatycznego wachlowania w pionie i poziomie, która zapewnia bardziej równomierny i komfortowy nawiew powietrza.



FUNKCJA FOLLOW ME – Czujnik temperatury jest wbudowany w pilot bezprzewodowy urządzenia, dzięki temu pomiar temperatury może być dokonany bliżej użytkownika, zaś jednostka dokładniej dopasuje optymalną temperaturę otoczenia.



POMPA CIEPŁA – Urządzenia pracują jako rewersyjne pompy ciepła, z powodzeniem zapewniając komfort grzewczy w pomieszczeniach, nawet przy bardzo niskich temperaturach zewnętrznych.

OSZCZĘDNOŚĆ ENERGII



FUNKCJA ECO – Dzięki zastosowaniu inteligentnej technologii przełączania urządzenia w tryb ECO, zyskujemy 60% oszczędności energii poprzez zmniejszenie zużycia prądu.



FUNKCJA STANDBY 1W – Funkcja ta pozwala urządzeniu automatycznie przejść w tryb oszczędzania energii, ograniczając pobór mocy do 1W - co daje około 60% oszczędności.



TRYB GEAR – Klimatyzator precyzyjnie reguluje częstotliwość pracy sprężarki i temperaturę nawiewanego powietrza, celem uzyskania najwyższej efektywności energetycznej i komfortu w pomieszczeniu.



FUNKCJA SNU – Funkcja ta pozwala, aby klimatyzator zwiększał (chłodzenie) lub zmniejszał (grzanie) ustawioną temperaturę.



INTELENTNA MODULACJA PRĘDKOŚCI WENTYLATORA – Dzięki zastosowaniu 12 stopni prędkości wentylatora jednostki wewnętrznej, regulacja przepływu powietrza jest bardziej precyzyjna i pozwala na indywidualne dostosowanie komfortowych warunków w pomieszczeniu.

WYGODA



PODŁĄCZENIE INSTALACJI Z 2 STRON – Możliwość podłączenia rur doprowadzających czynnik chłodniczy i odpływu skroplin z obu stron jednostki wewnętrznej.



FUNKCJA PAMIĘCI USTAWIEŃ ŻALUZJI – Po ponownym uruchomieniu urządzenia, żaluzje automatycznie ustawią się, w ostatnio zadanej pozycji.



MONO I MULTI – Jednostka wewnętrzna może być stosowana zarówno w instalacjach Mono jak i Multi inwerter.



AUTOMATYCZNY RESTART – W przypadku przerwy w dopływie energii, klimatyzator zapamiętuje ostatnie ustawienia i automatycznie przywraca je po wznowieniu zasilania.



POZIOME / PIONOWE ŻALUZJE – Poziome lub pionowe wachlowanie żaluzji, pozwala na rozprowadzenie powietrza w obu płaszczyznach zapewniając komfort w całym pomieszczeniu.



WBUDOWANA POMPKA SKROPLIN – Zastosowanie pompki skroplin (wysokość podnoszenia 750 mm), umożliwia elastyczne podłączenie wężyka skroplin w przestrzeni międzysufitowej.



ŁATWE CZYSZCZENIE PANELU – Konstrukcja przedniego panelu jednostki wewnętrznej oraz jej łatwy demontaż sprawiają, że utrzymanie czystości urządzenia jest proste.

ZDROWIE



FILTR WYSOKIEJ GĘSTOŚCI – W porównaniu ze zwykłymi filtrami przeciwpyletymi, działanie filtrów o wysokiej gęstości może wzrosnąć o ponad 50%, a zdolność usuwania kurzu i pyłków do 80%.



SUPER JONIZATOR – Uwalnia jony ujemne i dodatnie, eliminuje nieprzyjemne zapachy, kurz, dym i pyłki, zapewniając świeże i zdrowe powietrze.



FILTR KATALITYCZNY – Usuwa formaldehyd i inne lotne związki organiczne (LZO) oraz szkodliwe gazy i zapachy.



ŚWIEŻE POWIETRZE – Jednostki wewnętrzne wyposażone są w otwór przyłączeniowy do podłączenia kanału doprowadzającego świeże powietrze do pomieszczenia, czyniąc warunki wewnątrz budynku jeszcze bardziej komfortowymi.



FILTR – Filtr wychwytuje cząstki pyłu, bakterie, grzyby i drobnoustroje, pozostawiając zdrowe i czyste powietrze w klimatyzowanym pomieszczeniu.



FILTR Z WITAMINĄ C – Uwalnia witaminę C, będącą aktywnym czynnikiem antyoksydacyjnym, działającym odżywczo na skórę.



FUNKCJA SAMOOCZYSZCZENIA – Proces ten oczyszcza jednostkę wewnętrzną i zapobiega rozwojowi bakterii. Dzięki tej funkcji jednostka wewnętrzna uruchamia się w trybie chłodzenia przy niskich obrotach wentylatora, zaś wykoplona woda zbiera część kurzu zgromadzonego na żebrach wymiennika. Następnie urządzenie przełącza się w tryb grzania, co powoduje osuszenie wnętrza jednostki. W końcu urządzenie przełączone zostaje w tryb wentylacji i zdmuchuje wilgotne powietrze.

STEROWANIE



STEROWNIK PRZEWODOWY – Sterownik jest na stałe przymocowany w ścianie, co zapobiega jego zaginięciu. Ponadto w zależności od jego rodzaju, posiada wiele przydatnych funkcji pozwalających na dostosowanie komfortowych warunków w pomieszczeniu.



TIMER – Ustawienia czasu pracy mogą być włączone lub wyłączone do 24 h.



ZDALNE WŁĄCZ/WYŁĄCZ – Dzięki integracji z BMS za pomocą sygnałów bezpotencjałowych, możliwe jest zdalne włącz/wyłącz oraz alarm.



WIFI MIDEA – Dzięki funkcji sterowania z modułem komunikacyjnym Midea WiFi, możliwa jest kontrola i sterowanie klimatyzatorem za pomocą np. tabletu czy smartfona, przy wykorzystaniu dedykowanej aplikacji.



WIFI – Możliwość sterowania za pomocą modułu komunikacji WiFi dla wszystkich modeli urządzeń.



STYK ALARM – Urządzenia wyposażono w bezpotencjałowy styk wyjścia alarmowego, informujący o awarii klimatyzatora.





24 - 59

Midea
HOME COMFORT

KLASY

URZĄDZEŃ

Midea

HOME COMFORT

PREMIUM

Urządzenia przeznaczone dla Klientów oczekujących **najwyższej jakości**.

Produkty odznaczające się najnowszą technologią, niepowtarzalnym designem oraz najwyższymi parametrami. Urządzenia z tej klasy rozwiązań, charakteryzują się najwyższymi współczynnikami efektywności energetycznej zarówno dla chłodzenia, jak i grzania, co pozwala na obniżenie kosztów eksploatacji do minimum.

więcej na str. 28 - 45

CLASSIC

Urządzenia **w pełni zaspokajające oczekiwania** Klientów.

Produkty w tej klasie rozwiązań zapewniają bogatą funkcjonalność, innowacyjne rozwiązania oraz niskie koszty eksploatacji. Cechują się niskim poziomem hałasu pracy i niskim poborem energii elektrycznej.

więcej na str. 46 - 51

ECONOMY

Urządzenia dla każdego w **przystępnej cenie**.

Produkty zapewniające bogatą funkcjonalność i gwarantujące utrzymanie optymalnych warunków w pomieszczeniu. To połączenie komfortu, atrakcyjnego wyglądu i przystępnej ceny.

więcej na str. 52

DOSTĘPNE MODELE JEDNOSTEK WEWNĘTRZNYCH

KLASA PREMIUM - URZĄDZENIA ŚCIENNE



SERIA KIDS STAR



SERIA EVEREST Ultimate Comfort



NOWOŚĆ



SERIA MISSION Extreme



KLASA CLASSIC - URZĄDZENIA ŚCIENNE

NOWOŚĆ

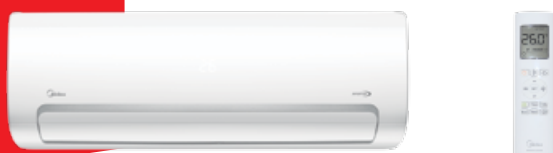

SERIA MISSION Smart



KLASA ECONOMY - URZĄDZENIA ŚCIENNE

NOWOŚĆ



SERIA BLANC



SERIA BLANC





KLASA PREMIUM



SERIA

KIDS STAR

Klimatyzatory dedykowane najmłodszym użytkownikom. Obudowa dostępna w dwóch kolorach – różowym i niebieskim, a do tego cudowny pilot Roly-Poly. Najwyższy i bezpieczny poziom komfortu w pomieszczeniu, to zasługa czujnika Smart Sensor i bardzo cichej pracy urządzenia.

KLASA PREMIUM



JEDNOSTKA WEWNĘTRZNA



JEDNOSTKA ZEWNĘTRZNA



PILOT

TOP 3 UNIKATOWE CECHY

.01 SMART SENSOR

Czujnik, który dokonuje pirometrycznego pomiaru temperatury ciała Twojego dziecka. Na jej podstawie klimatyzator delikatnie dostosowuje temperaturę w pomieszczeniu, poprzez zmniejszenie szybkości obrotu wentylatora. Eliminuje to gwałtowne zmiany temperatury w pomieszczeniu i zapobiega ryzyku wystąpienia przeziębień.



.02 BARDZO CICHA PRACA

Dzięki zoptymalizowanemu przepływowi powietrza oraz zaawansowanemu technologicznie silnikowi wentylatora, praca klimatyzatora na poziomie zaledwie 19 dB(A) jest praktycznie niezauważalna i zapewnia najwyższy komfort w pomieszczeniu.

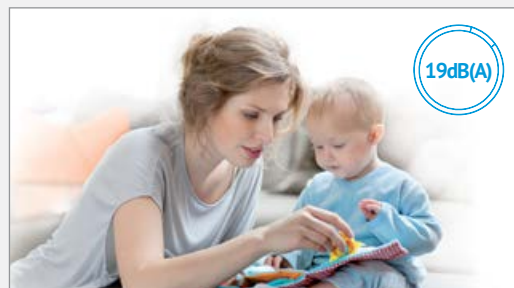

.03 PILOT ROLY-POLY

Specjalnie zaprojektowany pilot bezprzewodowy w kształcie misia, nie tylko pozwala na precyzyjne sterowanie klimatyzatorem, ale może być też zabawką dla Twojego dziecka.



FUNKCJE PODSTAWOWE



Pompa ciepła



Autodiagnoza



Wyciek czynnika chłodniczego



Praca w niskich temperaturach



Zabezpieczenie antykorozyjne



5 prędkości wentylatora jedn. zewn.



Kompensacja temperatury



Pirometryczny pomiar temperatury



Funkcja snu



Funkcja Standby 1W



Inteligentna modulacja przepływu powietrza



Kontrola nawiewu zimnego powietrza



Automatyczny restart



Sterowanie poziomymi żaluzjami



Wachlowanie



Łatwe czyszczenie panelu



Filtr wysokiej gęstości



Filtr katalityczny

FUNKCJE OPCJONALNE



WiFi



Pompka kroplin

DANE TECHNICZNE

Komplet				KEA-K09N1-A1P	KEA-K12N1-A1P	KEA-K09N1-A1B	KEA-K12N1-A1B
Jednostka wewnętrzna				MSEABU-09HRFN1-QRD0G_P	MSEABU-12HRFN1-QRD0G_P	MSEABU-09HRFN1-QRD0G_B	MSEABU-12HRFN1-QRD0G_B
Jednostka zewnętrzna				MOBA01-09HFN1-QRD0G	MOB01-12HFN1-QRD0G	MOBA01-09HFN1-QRD0G	MOB01-12HFN1-QRD0G
Zasilanie (V/faza/Hz)				220-240/1/50			
Wersja				Rewersyjna pompa ciepła			
Wersja kolorystyczna				Różowy	Różowy	Błękitny	Błękitny
Chłodzenie	Wydajność	Nominalna	kW	2.6	3.5	2.6	3.5
		Min-Max	kW	1.1 ~ 3.3	1.3 ~ 4.5	1.1 ~ 3.3	1.3 ~ 4.5
	Nominalny pobór mocy		kW	0.83	1.12	0.83	1.12
	EER		kW/kW	3.13	3.13	3.13	3.13
	Roczne zużycie energii elektrycznej		kWh/rok	133	189	133	189
	SEER			7.1	6.8	7.1	6.8
ErP klasa energetyczna			A++	A++	A++	A++	
Grzanie	Wydajność	Nominalna	kW	2.9	3.8	2.9	3.8
		Min-Max	kW	0.8 ~ 3.7	1.0 ~ 4.9	0.8 ~ 3.7	1.0 ~ 4.9
	Nominalny pobór mocy		kW	0.85	1.15	0.85	1.15
	COP		kW/kW	3.41	3.30	3.41	3.30
	Roczne zużycie energii elektrycznej		kWh/rok	903	1224	903	1224
	SCOP			4.0	4.0	4.0	4.0
ErP klasa energetyczna			A+	A+	A+	A+	
Maksymalny pobór prądu			A	13.0	14.0	13.0	14.0
Jednostka wewnętrzna	Wymiary (szer. x gł. x wys.)		mm	900x310x190	900x310x190	900x310x190	900x310x190
	Waga		kg	10.0	10.5	10.0	10.5
	Przepływ powietrza (niski/średni/wysoki)		m³/h	290/390/530	300/400/540	290/390/530	300/400/540
	Poziom ciśnienia akustycznego (tryb cichy/niski/średni/wysoki)		dB(A)	19/24/33/39	20/25/34/41	19/24/33/39	20/25/34/41
	Poziom mocy akustycznej		dB(A)	52	54	52	54
Jednostka zewnętrzna	Wymiary (szer. x gł. x wys.)		mm	728x300x555	800x333x554	728x300x555	800x333x554
	Waga		kg	26.0	29.0	26.0	29.0
	Przepływ powietrza		m³/h	2100	2100	2100	2100
	Poziom ciśnienia akustycznego		dB(A)	45	49	45	49
	Poziom mocy akustycznej		dB(A)	60	62	60	62
Czynnik chłodniczy			Typ	R410A	R410A	R410A	R410A
			Ilość	kg	0.82	1.10	0.82
Rury chłodnicze	Ciecz/gaz		mm	Ø6.35 / Ø9.52	Ø6.35 / Ø9.52	Ø6.35 / Ø9.52	Ø6.35 / Ø9.52
	Maks. długość / Maks. różnica poziomów		m	25 / 10	25 / 10	25 / 10	25 / 10
Rekomendowane zakresy temperatury pracy (zewnętrzne)			Chłodzenie	°C -15 ~ 50			
			Grzanie	°C -15 ~ 30			

Wydajność jest ustalona na podstawie następujących warunków:
 Chłodzenie: temperatura wewnętrzna 27°C DB/19°C WB; temperatura zewnętrzna 35°C DB/24°C WB
 Grzanie: temperatura wewnętrzna 20°C DB/15°C WB; temperatura zewnętrzna 7°C DB/6°C WB
 Długość orurowania: Długość połączonych rur wynosi 7.5 m, różnica poziomów wynosi 0.
 Urządzenie zawiera fluorowane gazy cieplarniane (R410A GWP=2088)



KLASA PREMIUM



SERIA

EVEREST Ultimate Comfort

Niebanalny i pełen charakteru klimatyzator, wyznaczający nowe standardy komfortu. Niecodzienny design boku jednostki w kształcie litery S, łączy nowoczesność oraz elegancję. Innowacyjna żaluzja Wind Sprayer, dzięki tysiącom małych otworów sprawia, że jednolity strumień powietrza staje się przyjemny i delikatny.

SERIA EVEREST Ultimate Comfort

KLASA PREMIUM



JEDNOSTKA WEWNĘTRZNA



JEDNOSTKA ZEWNĘTRZNA



PILOT

TOP 3 UNIKATOWE CECHY

.01 INVERTER QUATTRO

Urządzenia wykorzystują ekologiczny czynnik R32. Ponadto zastosowano w nich najnowszą technologię Midea Inverter Quattro, która dzięki innowacyjnym rozwiązaniom, gwarantuje najniższe zużycie energii, najwyższą efektywność i ekonomiczną pracę. To kombinacja 4 funkcjonalności: Gear i iECO, Flash Cooling/Heating, praca w ekstremalnych warunkach, bezstopniowa regulacja.



.02 SILKY COOL – DELIKATNOŚĆ PODMUCHU

Za sprawą tysięcy małych otworów w specjalnej żaluzji Wind Sprayer, jednolity strumień powietrza staje się rozproszony. Nawet na najwyższym biegu, wypływające z urządzenia powietrze, jest niczym delikatne muśnięcie wiatru.



.03 COOL BOOST – SZYBKIE SCHŁODZENIE

Dzięki możliwości szerokiego sterowania żaluzjami w pionie i poziomie, schłodzone powietrze szybko dociera nawet w najdalsze przestrzenie Twojego pomieszczenia. Różnica ustawienia żaluzji w porównaniu z tradycyjnymi klimatyzatorami wynosi nawet 30°!

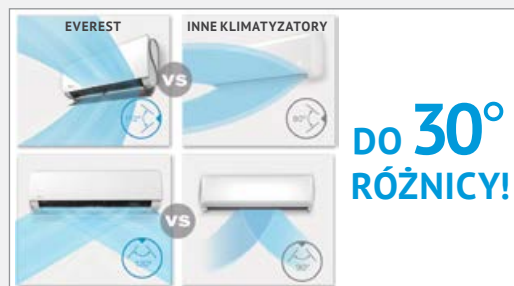

EKOLOGICZNY CZYNNIK R32

Czynnik R32 ma prawie trzykrotnie mniejszy wpływ na globalne ocieplenie w stosunku do tradycyjnego czynnika chłodniczego R410A i o 10% większą efektywność energetyczną urządzenia!



TRYB GEAR

Dzięki możliwości regulacji pracy sprężarki oraz temperatury nawiewanego powietrza, można kontrolować zużycie energii i decydować o maksymalnym poziomie intensywności pracy urządzenia.

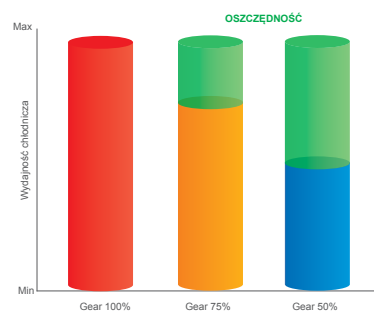

iECO

Wystarczy jeden przycisk, aby przełączyć system klimatyzacji w tryb oszczędzania energii. Dzięki zastosowaniu inteligentnej technologii iECO, zmniejszamy zużycie prądu do minimum nie umniejszając uczucia komfortowego chłodu w pomieszczeniu.



BEZSTOPNIOWA REGULACJA

Dzięki bezstopniowej regulacji pracy, możliwe jest szybsze dostosowanie wydajności urządzenia do zapotrzebowania na chłód lub ciepło. Pozwala to utrzymać stabilną temperaturę w pomieszczeniach i zmniejszyć zużycie energii.



SERIA EVEREST Ultimate Comfort

FLASH COOLING/HEATING

Wystarczy tylko 30 sekund na schłodzenie/ogrzenie pomieszczenia, niezależnie od warunków panujących na zewnątrz.



PRACA W EKSTREMALNYCH WARUNKACH

Zakres pracy agregatów dla temperatur zewnętrznych to $-25 \sim +50^{\circ}\text{C}$. Gwarantuje to nieprzerwaną pracę urządzenia przez cały rok.



EFEKT COANDY

Dzięki efektowi Coandy, zimne powietrze kierowane jest ku górze, a następnie równomiernie opada w dół. Teraz możesz zapewnić sobie przyjemny i delikatny chłód, bez ryzyka uczucia „zimnego karku”.



DŁUGI ZASIĘG

Specjalnie zaprojektowane kanały przepływu powietrza w duecie z ultraszybką prędkością wentylatora, są w stanie dostarczyć chłodne i przyjemne powietrze w każdy kąt pomieszczenia.



FUNKCJA SNU

Funkcja pozwala, aby klimatyzator zwiększał lub zmniejszał ustawioną temperaturę w nocy. Dzięki temu, pobór energii elektrycznej zostaje znacząco ograniczony.



BARDZO CICHY PRACA

Cicha praca sprawia, że możesz odpoczywać bez zakłóceń. Klimatyzator Everest Ultimate Comfort jest najcichszym urządzeniem na rynku.



ZDROWE POWIETRZE

Działanie filtrów o wysokiej gęstości jest ponad dwukrotnie skuteczniejsze w porównaniu ze zwykłymi filtrami przeciwpyłowymi. Filtry Midea pozwalają na oczyszczenie powietrza z kurzu, abyś mógł cieszyć się zdrowym i świeżym powietrzem w pomieszczeniu.

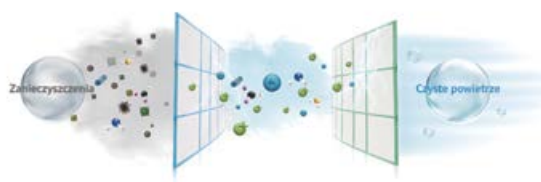

SAMOCZYSZCZENIE

Funkcja obejmuje czyszczenie wymiennika ciepła jednostki wewnętrznej, poprzez jego osuszenie po pracy w trybie chłodzenia, a także oczyszczenie wymiennika ciepła jednostki zewnętrznej. Czyszczenie wymiennika ciepła w jednostce zewnętrznej, polega na włączeniu wentylatora w kierunku przeciwnym do pracy standardowej.



SERIA EVEREST Ultimate Comfort

STEROWANIE WIFI

Dzięki niewielkiemu adapterowi (wielkości USB) w dowolnym momencie można dodać funkcję sterowania WiFi, umożliwiającą kontrolę klimatyzatora za pomocą np. tabletu czy smartfona. Od dziś możesz sterować swoim klimatyzatorem z każdego miejsca na ziemi!



KONTROLA RACHUNKU

Funkcja kontroli rachunków w aplikacji na telefon, daje możliwość sprawdzenia zużycia energii elektrycznej. Jedno kliknięcie pozwala na chłodzenie pomieszczenia, oszczędność energii i kontrolę rachunków (funkcja dostępna z modułem komunikacji Midea WiFi).



KONTROLA WILGOTNOŚCI

Kontrola i regulacja wilgotności powietrza jest bardzo prosta. Dzięki wygodnej aplikacji na telefon, możesz sprawdzić i dostosować, wilgotność Twojego otoczenia, by było odpowiednie dla Ciebie i Twoich bliskich (funkcja dostępna z modułem komunikacji Midea WiFi).

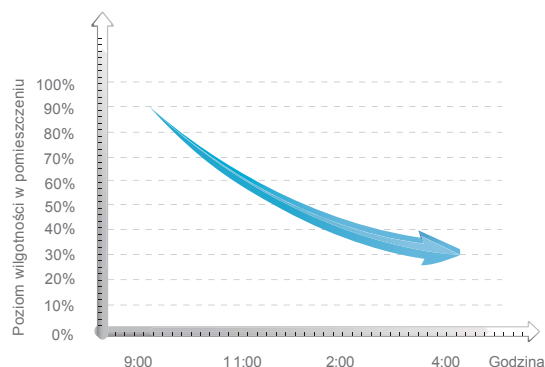

FUNKCJE PODSTAWOWE



Pompa ciepła



Autodiagnoza

Wyciek
czynnika
chłodniczegoPraca w niskich
temperaturach

Tryb Gear



Nawiew 3D



Cool Boost

Bardzo cicha
praca

Silky cool

Kompensacja
temperaturyFunkcja
samoczyszczenia

Funkcja 8°C

Kontrola
nawiewu
zimnego
powietrzaFunkcja
Standby 1W

Funkcja ECO

Automatyczny
restart

Funkcja snu

Funkcja
Follow MePodłączenie
instalacji z 2
stronFiltr
wysokiej
gęstościSterowanie
poziomymi
żaluzjamiSterowanie
pionowymi
żaluzjamiPamięć
ustawień
żaluzji

FUNKCJE OPCJONALNE

WiFi
MideaSterownik
przewodowyKontrola
wydatkówKontrola
wilgotnościPompka
skroplin

DANE TECHNICZNE

Komplet				KMT-E09N8-A1	KMT-E12N8-A1
Jednostka wewnętrzna				MT-09N8D6-I	MT-12N8D6-I
Jednostka zewnętrzna				MBT-09N8D6-O	MBT-12N8D6-O
Zasilanie (V/faza/Hz)				220-240/1/50	
Wersja				Rewersyjna pompa ciepła	
Chłodzenie	Wydajność	Nominalna	kW	2.6	3.5
		Min-Max	kW	1.0-3.2	1.4-4.3
	Nominalny pobór mocy		kW	0.68	1.01
	EER	kW/kW	3.86	3.49	
	Roczne zużycie energii elektrycznej		kWh/rok	115	170
	SEER			8.2	7.4
	ErP klasa energetyczna			A++	A++
Grzanie	Wydajność	Nominalna	kW	3.0	3.9
		Min-Max	kW	0.8-3.4	1.1-4.4
	Nominalny pobór mocy		kW	0.64	0.95
	COP	kW/kW	4.55	4.09	
	Roczne zużycie energii elektrycznej		kWh/rok	691	704
	SCOP			4.6	4.6
	ErP klasa energetyczna			A++	A++
Maksymalny pobór prądu			A	9.0	10.0
Jednostka wewnętrzna	Wymiary (szer. x gł. x wys.)		mm	886x188x315	886x188x315
	Waga		kg	10.3	10.3
	Przepływ powietrza (niski/średni/wysoki)		m ³ /h	240/370/500	420/480/550
	Poziom ciśnienia akustycznego (tryb cichy/niski/średni/wysoki)		dB(A)	19/21/30/39	21/22/31/40
	Poziom mocy akustycznej		dB(A)	55	55
Jednostka zewnętrzna	Wymiary (szer. x gł. x wys.)		mm	800x333x554	800x333x554
	Waga		kg	29.1	29.1
	Przepływ powietrza		m ³ /h	1980	1980
	Poziom ciśnienia akustycznego		dB(A)	55	55
	Poziom mocy akustycznej		dB(A)	59	61
Czynnik chłodniczy		Typ		R32	R32
		Ilość	kg	0.65	0.69
Rury chłodnicze	Ciecz/gaz		mm	Ø6.35 / Ø9.52	Ø6.35 / Ø9.52
	Maks. długość / Maks. różnica poziomów		m	25 / 10	25 / 10
Rekomendowane zakresy temperatury pracy (zewnętrzne)		Chłodzenie	°C	-25 ~ 50	
		Grzanie	°C	-25 ~ 30	

Wydajność jest ustalona na podstawie następujących warunków:
 Chłodzenie: temperatura wewnętrzna 27°C DB/19°C WB; temperatura zewnętrzna 35°C DB/24°C WB
 Grzanie: temperatura wewnętrzna 20°C DB/15°C WB; temperatura zewnętrzna 7°C DB/6°C WB
 Długość orurowania: Długość połączonych rur wynosi 7.5 m, różnica poziomów wynosi 0.
 Urządzenie zawiera fluorowane gazy cieplarniane (R32 GWP=675)



KLASA PREMIUM

NOWOŚĆ



SERIA

MISSION

Extreme

Doskonała efektywność energetyczna nawet przy ekstremalnych warunkach zewnętrznych. Mission Extreme to gwarancja najwyższego komfortu w pomieszczeniu zarówno latem jak i zimą.

SERIA MISSION Extreme

KLASA PREMIUM

NOWOŚĆ



JEDNOSTKA WEWNĘTRZNA



JEDNOSTKA ZEWNĘTRZNA



PILOT

TOP 3 UNIKATOWE CECHY

.01 PRACA DO -30°C

Zakres wydajności pracy urządzeń do temperatury zewnętrznej poniżej -30°C , to komfort w pomieszczeniu nawet w najzimniejsze dni w roku. Jednostki zewnętrzne wyposażono w grzałkę tacy skroplin, funkcję inteligentnego defrostu, a wymiennik pokryto powłoką hydrofilową w celu zwiększenia sprawności pracy w skrajnie niskich temperaturach powietrza zewnętrznego.

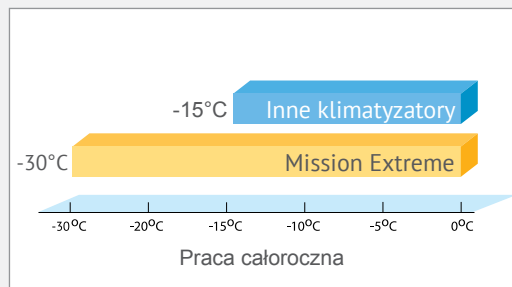
.02 FUNKCJA GRZANIA 8°C

W trybie grzania urządzenie utrzymuje w pomieszczeniu temperaturę dyżurną 8°C . Zabezpiecza to pomieszczenia przed znacznym wychłodzeniem podczas dłuższych nieobecności użytkownika w czasie zimy.



.03 SAMOCZYSZCZENIE

Funkcja obejmuje czyszczenie wymiennika ciepła jednostki wewnętrznej, poprzez jego osuszenie po pracy w trybie chłodzenia, a także oczyszczenie wymiennika ciepła jednostki zewnętrznej. Czyszczenie wymiennika ciepła w jednostce zewnętrznej, polega na włączeniu wentylatora w kierunku przeciwnym do pracy standardowej.

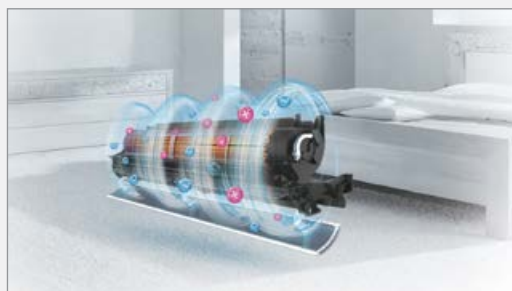

EKOLOGICZNY CZYNNIK R32

Czynnik R32 ma prawie trzykrotnie mniejszy wpływ na globalne ocieplenie w stosunku do tradycyjnego czynnika chłodniczego R410A i o 10% większą efektywność energetyczną urządzenia!



POWŁOKA HYDROFILOWA

Nowa konstrukcja wymienników oraz lamele z powłoką hydrofilową, zapewniają wysoce wydajną wymianę ciepła w każdym trybie pracy urządzenia oraz zapobiegają osadzaniu się kropeł wody na wymienniku. Powoduje to przyspieszenie jej odpływu i minimalizację efektu zamarzania wymiennika.

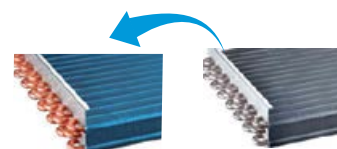

Lamele hydrofilowe
+ wewnętrznie gwintowane rury

FUNKCJA FOLLOW ME

Czujnik temperatury został wbudowany w pilot bezprzewodowy. Dzięki temu pomiar temperatury może być dokonany bliżej Ciebie, a praca klimatyzatora dokładniej dopasowana do faktycznych warunków, jakie panują w pomieszczeniu.



TRYB ECO

Funkcja ECO automatycznie dostosowuje prędkość przepływu przez jednostkę wewnętrzną i nastawę temperatury, celem osiągnięcia maksymalnie efektywnej energetycznie pracy urządzenia. Pobór energii elektrycznej zostaje znacząco ograniczony, co daje ponad 60% oszczędności w porównaniu do standardowej pracy klimatyzatora.



SERIA MISSION Extreme

TRYB GEAR

Dzięki możliwości regulacji pracy sprężarki oraz temperatury nawiewanego powietrza, można kontrolować zużycie energii i decydować o maksymalnym poziomie intensywności pracy urządzenia.

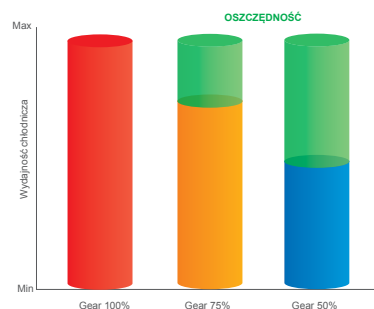

DŁUGI ZASIĘG

Specjalnie zaprojektowane kanały przepływu powietrza w duecie z ultraszybłą prędkością wentylatora, są w stanie dostarczyć chłodne i przyjemne powietrze w każdy kąt pomieszczenia.



TURBO

Poczuj się komfortowo w zaledwie 30 sek. Teraz możesz osiągnąć żądany efekt chłodzenia, w czasie o połowę krótszym od standardowego. Super silny nawiew szybko schłodzi Twoje pomieszczenie.



STEROWANIE WIFI

Dzięki niewielkiemu adapterowi (wielkości USB) w dowolnym momencie można dodać funkcję sterowania WiFi, umożliwiającą kontrolę klimatyzatora za pomocą np. tabletu czy smartfona. Od dziś możesz sterować swoim klimatyzatorem z każdego miejsca na ziemi!



FUNKCJE PODSTAWOWE



Pompa ciepła



Autodiagnoza



Wyciek czynnika chłodniczego



Praca w niskich temperaturach



Zabezpieczenie antykorozyjne



Tryb Gear



Tryb Turbo



5 prędkości wentylatora jedn. zewn.



Funkcja Follow Me



Funkcja ECO



Funkcja Standby 1W



Podłączenie instalacji z 2 stron



Funkcja 8°C



Kontrola nawiewu zimnego powietrza



Pamięć ustawień załuzji



Mono i Multi



Automatyczny restart



Funkcja snu



Sterowanie poziomymi załuzjami



Filtr wysokiej gęstości



Filtr katalityczny



Funkcja samoczyszczenia

FUNKCJE OPCJONALNE



WiFi Midea



Sterownik przewodowy



Pompka skroplin

DANE TECHNICZNE

Komplet				KMB-E09N8-A1	KMB-E12N8-A1	KMB-E18N8-A1	KMB-E24N8-A1
Jednostka wewnętrzna				MB-09N8D6-I	MB-12N8D6-I	MB-18N8D0-I	MB-24N8D0-I
Jednostka zewnętrzna				MBT-09N8D6-OH	MBT-12N8D6-OH	MB-18N8D0-OH	MB-24N8D0-OH
Zasilanie (V/faza/Hz)				220-240/1/50			
Wersja				Rewersyjna pompa ciepła			
Chłodzenie	Wydajność	Nominalna	kW	2.5	3.4	5.4	7.0
		Min-Max	kW	1.0-3.2	1.4-4.3	2.0-6.2	2.1-8.4
	Nominalny pobór mocy		kW	0.67	0.92	1.50	2.21
	EER		kW/kW	3.72	3.71	3.60	3.17
	Roczne zużycie energii elektrycznej		kWh/rok	106	162	251	374
	SEER			8.2	7.4	7.3	6.8
	ErP klasa energetyczna			A++	A++	A++	A++
Grzanie	Wydajność	Nominalna	kW	2.9	3.8	5.4	7.7
		Min-Max	kW	0.8-3.4	1.1-4.4	1.4-7.0	1.6-9.4
	Nominalny pobór mocy		kW	0.65	0.95	1.42	2.03
	COP		kW/kW	4.46	3.99	3.80	3.79
	Roczne zużycie energii elektrycznej		kWh/rok	704	694	1590	2358
	SCOP			4.6	4.6	4.0	4.0
	ErP klasa energetyczna			A++	A++	A+	A+
Maksymalny pobór prądu			A	9.0	10.0	15.0	16.0
Jednostka wewnętrzna	Wymiary (szer. x gł. x wys.)		mm	795x185x305	795x185x305	955x208x323	1065x225x340
	Waga		kg	8.3	8.3	10.7	13.0
	Przepływ powietrza (niski/średni/wysoki)		m ³ /h	240/370/440	270/440/500	500/590/750	550/700/1050
	Poziom ciśnienia akustycznego tryb cichy/niski/średni/wysoki		dB(A)	20/24/31/39	21/24/32/40	22/24/33/42	21/26/36/47
	Poziom mocy akustycznej		dB(A)	55	56	58	62
Jednostka zewnętrzna	Wymiary (szer. x gł. x wys.)		mm	800x333x554	800x333x554	800x333x554	845x363x702
	Waga		kg	28.5	28.5	36.9	49.7
	Przepływ powietrza		m ³ /h	1980	1980	2100	3300
	Poziom ciśnienia akustycznego		dB(A)	55	60	59	61
	Poziom mocy akustycznej		dB(A)	59	62	64	67
Czynnik chłodniczy			Typ	R32			R32
			Ilość	kg	0.65	0.65	1.25
Rury chłodnicze	Ciecz/gaz		mm	Ø6.35 / Ø9.52	Ø6.35 / Ø9.52	Ø6.35 / Ø12.7	Ø9.52 / Ø15.9
	Maks. długość / Maks. różnica poziomów		m	25 / 10	25 / 10	30 / 20	50 / 25
Rekomendowane zakresy temperatury pracy (zewnętrzne)			Chłodzenie	°C			-25 ~ 50
			Grzanie	°C			-30 ~ 30

Wydajność jest ustalona na podstawie następujących warunków:
 Chłodzenie: temperatura wewnętrzna 27°C DB/19°C WB; temperatura zewnętrzna 35°C DB/24°C WB
 Grzanie: temperatura wewnętrzna 20°C DB/15°C WB; temperatura zewnętrzna 7°C DB/6°C WB
 Długość orurowania: Długość połączonych rur wynosi 7.5 m, różnica poziomów wynosi 0.
 Urządzenie zawiera fluorowane gazy cieplarniane (R32 GWP=675)



KLASA CLASSIC

NOWOŚĆ



SERIA

MISSION

Smart

Lider w swojej klasie pod względem wysokiej efektywności energetycznej i nieprzeciętnych parametrów pracy. Pracuje w oparciu o ekologiczny czynnik R32. Całość zamknięta w nowoczesnej, śnieżnobiałej obudowie.

KLASA CLASSIC

NOWOŚĆ



JEDNOSTKA WEWNĘTRZNA



JEDNOSTKA ZEWNĘTRZNA



PILOT

TOP 3 UNIKATOWE CECHY

.01 STEROWANIE WIFI

Dzięki niewielkiemu adapterowi (wielkości USB) w dowolnym momencie można dodać funkcję sterowania WiFi, umożliwiającą kontrolę klimatyzatora za pomocą np. tabletu czy smartfona. Od dziś możesz sterować swoim klimatyzatorem z każdego miejsca na ziemi!



.02 TRYB GEAR

Dzięki możliwości regulacji pracy sprężarki oraz temperatury nawiewanego powietrza, można kontrolować zużycie energii i decydować o maksymalnym poziomie intensywności pracy urządzenia.

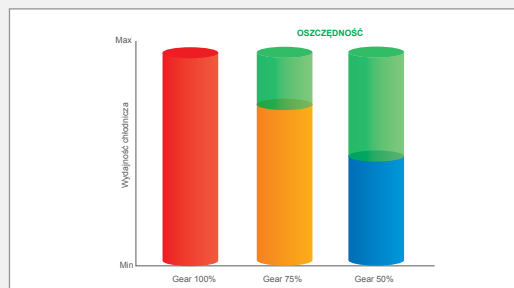

.03 FUNKCJA FOLLOW ME

Czujnik temperatury został wbudowany w pilot bezprzewodowy. Dzięki temu pomiar temperatury może być dokonany bliżej Ciebie, a praca klimatyzatora dokładniej dopasowana do faktycznych warunków, jakie panują w pomieszczeniu.



iECO

Wystarczy jeden przycisk, aby przełączyć system klimatyzacji w tryb oszczędzania energii. Dzięki zastosowaniu inteligentnej technologii iECO, zmniejszamy zużycie prądu do minimum nie umniejszając uczucia komfortowego chłodu w pomieszczeniu.



TURBO

Poczuj się komfortowo w zaledwie 30 sek. Teraz możesz osiągnąć żądany efekt chłodzenia, w czasie o połowę krótszym od standardowego. Super silny nawiew szybko schłodzi Twoje pomieszczenie



DŁUGI ZASIĘG

Specjalnie zaprojektowane kanały przepływu powietrza w duecie z ultraszybką prędkością wentylatora, są w stanie dostarczyć chłodne i przyjemne powietrze w każdy kąt pomieszczenia.



PRACA W EKSTREMALNYCH WARUNKACH

Zakres pracy agregatów dla temperatur zewnętrznych to -25 ~ +50°C. Gwarantuje to nieprzerwaną pracę urządzenia przez cały rok.



SERIA MISSION Smart

BEZSTOPNIOWA REGULACJA

Dzięki bezstopniowej regulacji pracy, możliwe jest szybsze dostosowanie wydajności urządzenia do zapotrzebowania na chłód lub ciepło. Pozwala to utrzymać stabilną temperaturę w pomieszczeniach i zmniejszyć zużycie energii.



ZDROWE POWIETRZE

Działanie filtrów o wysokiej gęstości jest ponad dwukrotnie skuteczniejsze w porównaniu ze zwykłymi filtrami przeciwpływowymi. Filtry Midea pozwalają na oczyszczenie powietrza z kurzu, abyś mógł cieszyć się zdrowym i świeżym powietrzem w pomieszczeniu.



SAMOCZYSZCZENIE

Funkcja obejmuje czyszczenie wymiennika ciepła jednostki wewnętrznej, poprzez jego osuszenie po pracy w trybie chłodzenia, a także oczyszczenie wymiennika ciepła jednostki zewnętrznej. Czyszczenie wymiennika ciepła w jednostce zewnętrznej, polega na włączeniu wentylatora w kierunku przeciwnym do pracy standardowej.

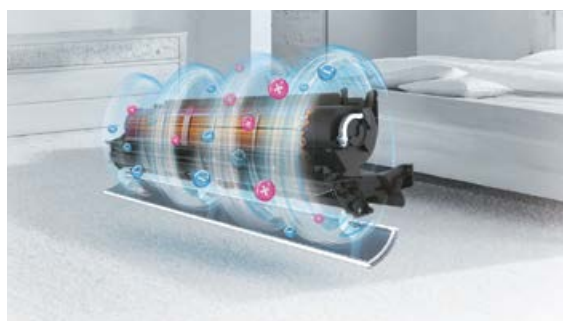

FUNKCJA SNU

Funkcja krzywej snu w aplikacji na telefon, pozwala, aby klimatyzator zwiększał lub zmniejszał ustawioną temperaturę w nocy. Dzięki temu, pobór energii elektrycznej zostaje znacząco ograniczony (funkcja dostępna z modułem komunikacji Midea WiFi).

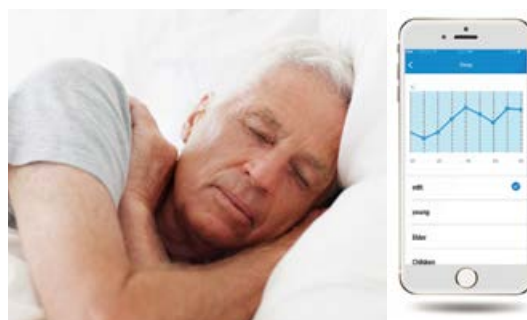

FUNKCJE PODSTAWOWE



Pompa ciepła



Autodiagnoza

Wyciek
czynnika
chłodniczegoPraca w niskich
temperaturachZabezpieczenie
antykorozyjne

Tryb Gear



Tryb Turbo

5 prędkości
wentylatora
jedn. zewn.Funkcja
Follow Me

Funkcja ECO

Funkcja
Standby 1W

Funkcja 8°C

Kontrola
nawiewu
zimnego
powietrzaPamięć
ustawień
załuzji

Mono i Multi

Automatyczny
restart

Funkcja snu

Sterowanie
poziomymi
załuzjamiFiltr
wysokiej
gęstościFiltr
katalitycznyFunkcja
samoczysz-
czenia

FUNKCJE OPCJONALNE

WiFi
MideaSterownik
przewodowyPompka
skroplin

DANE TECHNICZNE

Komplet			KMB-S09N8-A1	KMB-S12N8-A1	KMB-S18N8-A1	KMB-S24N8-A1		
Jednostka wewnętrzna			MB-09N8D6-I	MB-12N8D6-I	MB-18N8D0-I	MB-24N8D0-I		
Jednostka zewnętrzna			MBT-09N8D6-O	MBT-12N8D6-O	MB-18N8D0-O	MB-24N8D0-O		
Zasilanie (V/faza/Hz)			220-240/1/50					
Wersja			Rewersyjna pompa ciepła					
Chłodzenie	Wydajność	Nominalna	kW	2.5	3.4	5.4	7.0	
		Min-Max	kW	1.0-3.2	1.4-4.3	2.0-6.2	2.1-8.4	
	Nominalny pobór mocy		kW	0.67	0.92	1.50	2.21	
	EER		kW/kW	3.72	3.71	3.60	3.17	
	Roczne zużycie energii elektrycznej		kWh/rok	106	162	251	374	
	SEER			8.2	7.4	7.3	6.8	
	ErP klasa energetyczna			A++	A++	A++	A++	
Grzanie	Wydajność	Nominalna	kW	2.9	3.8	5.4	7.7	
		Min-Max	kW	0.8-3.4	1.1-4.4	1.4-7.0	1.6-9.4	
	Nominalny pobór mocy		kW	0.65	0.95	1.42	2.03	
	COP		kW/kW	4.46	3.99	3.80	3.79	
	Roczne zużycie energii elektrycznej		kWh/rok	704	694	1590	2358	
	SCOP			4.6	4.6	4.0	4.0	
	ErP klasa energetyczna			A++	A++	A+	A+	
Maksymalny pobór prądu			A	9.0	10.0	15.0	16.0	
Jednostka wewnętrzna	Wymiary (szer. x gł. x wys.)		mm	795x185x305	795x185x305	955x208x323	1065x225x340	
	Waga		kg	8.3	8.3	10.7	13.0	
	Przepływ powietrza (niski/średni/wysoki)		m ³ /h	240/370/440	270/440/500	500/590/750	550/700/1050	
	Poziom ciśnienia akustycznego tryb cichy/niski/średni/wysoki		dB(A)	20/24/31/39	21/24/32/40	22/24/33/42	21/26/36/47	
	Poziom mocy akustycznej		dB(A)	55	56	58	62	
Jednostka zewnętrzna	Wymiary (szer. x gł. x wys.)		mm	800x333x554	800x333x554	800x333x554	845x363x702	
	Waga		kg	28.5	28.5	36.9	49.7	
	Przepływ powietrza		m ³ /h	1980	1980	2100	3300	
	Poziom ciśnienia akustycznego		dB(A)	55	60	59	61	
	Poziom mocy akustycznej		dB(A)	59	62	64	67	
Czynnik chłodniczy			Typ	R32	R32	R32	R32	
			Ilość	kg	0.65	0.65	1.25	1.60
Rury chłodnicze	Ciecz/gaz		mm	Ø6.35 / Ø9.52	Ø6.35 / Ø9.52	Ø6.35 / Ø12.7	Ø9.52 / Ø15.9	
	Maks. długość / Maks. różnica poziomów		m	25 / 10	25 / 10	30 / 20	50 / 25	
Rekomendowane zakresy temperatury pracy (zewnętrzne)			Chłodzenie	°C -25 ~ 50				
			Grzanie	°C -25 ~ 30				

Wydajność jest ustalona na podstawie następujących warunków:
 Chłodzenie: temperatura wewnętrzna 27°C DB/19°C WB; temperatura zewnętrzna 35°C DB/24°C WB
 Grzanie: temperatura wewnętrzna 20°C DB/15°C WB; temperatura zewnętrzna 7°C DB/6°C WB
 Długość orurowania: Długość połączonych rur wynosi 7.5 m, różnica poziomów wynosi 0.
 Urządzenie zawiera fluorowane gazy cieplarniane (R32 GWP=675)



KLASA ECONOMY



SERIA

BLANC

Eleganckie i kompaktowe klimatyzatory, wyposażone w kilka trybów pracy ekonomicznej, dla zapewnienia energooszczędnej pracy i optymalnych warunków w pomieszczeniu.

KLASA ECONOMY



JEDNOSTKA WEWNĘTRZNA



JEDNOSTKA ZEWNĘTRZNA



PILOT

TOP 3 UNIKATOWE CECHY

.01 SUPER COOL

Poczuj się komfortowo w zaledwie 30 sek. Teraz możesz osiągnąć żądany efekt chłodzenia, w czasie o połowę krótszym od standardowego. Super silny nawiew szybko schłodzi Twoje pomieszczenie nawet do 17 °C.



.02 SAMOCZYSZCZENIE

Funkcja obejmuje czyszczenie wymiennika ciepła jednostki wewnętrznej, poprzez jego osuszenie po pracy w trybie chłodzenia, a także oczyszczenie wymiennika ciepła jednostki zewnętrznej. Czyszczenie wymiennika ciepła w jednostce zewnętrznej, polega na włączeniu wentylatora w kierunku przeciwnym do pracy standardowej.

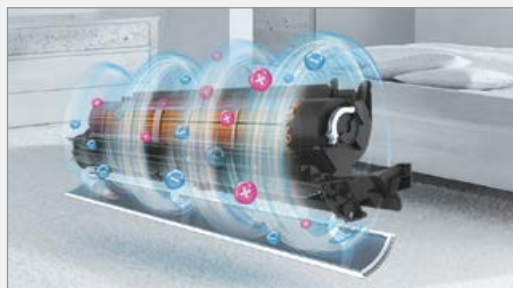

.03 COMFORT 23°C

Aktywowanie funkcji Comfort powoduje, że klimatyzator automatycznie zmienia zadaną temperaturę na 23°C – najbardziej optymalną temperaturę w trybie chłodzenia.



EKOLOGICZNY CZYNNIK R32

Czynnik R32 ma prawie trzykrotnie mniejszy wpływ na globalne ocieplenie w stosunku do tradycyjnego czynnika chłodniczego R410A i o 10% większą efektywność energetyczną urządzenia! Seria Blanc dostępna jest w dwóch wersjach - z czynnikiem R32 i R410A.



TRYB GEAR

Dzięki możliwości regulacji pracy sprężarki oraz temperatury nawiewanego powietrza, można kontrolować zużycie energii i decydować o maksymalnym poziomie intensywności pracy urządzenia.

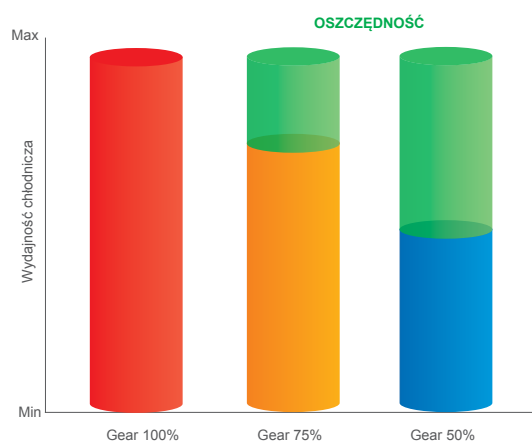

TRYB ECO

Funkcja ECO automatycznie dostosowuje prędkość przepływu przez jednostkę wewnętrzną i nastawę temperatury, celem osiągnięcia maksymalnie efektywnej energetycznie pracy urządzenia. Pobór energii elektrycznej zostaje znacząco ograniczony, co daje ponad 60% oszczędności w porównaniu do standardowej pracy klimatyzatora.



SERIA BLANC

FUNKCJA FOLLOW ME

Czujnik temperatury został wbudowany w pilot bezprzewodowy. Dzięki temu pomiar temperatury może być dokonany bliżej Ciebie, a praca klimatyzatora dokładniej dopasowana do faktycznych warunków, jakie panują w pomieszczeniu.



ZDROWE POWIETRZE

Działanie filtrów o wysokiej gęstości jest ponad dwukrotnie skuteczniejsze w porównaniu ze zwykłymi filtrami przeciwpyłowymi. Filtry Midea pozwalają na oczyszczenie powietrza z kurzu, abyś mógł cieszyć się zdrowym i świeżym powietrzem w pomieszczeniu.



STANDBY 1W

Pobór energii elektrycznej w trybie czuwania klimatyzatora Midea wynosi zaledwie 1W.



ZAPAMIĘTYWANIE USTAWIEŃ ŻALUZJI

Po ponownym uruchomieniu jednostki, żaluzje sterujące nawiewem w pionie zostaną automatycznie ustawione w ostatnio obowiązującej pozycji.

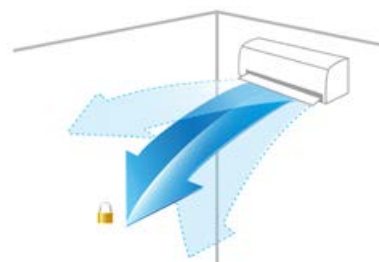

■ Poprzedni kąt ustawienia żaluzji

STEROWANIE WIFI

Dzięki niewielkiemu adapterowi (wielkości USB) w dowolnym momencie można dodać funkcję sterowania WiFi, umożliwiającą kontrolę klimatyzatora za pomocą np. tabletu czy smartfona. Od dziś możesz sterować swoim klimatyzatorem z każdego miejsca na ziemi!



FUNKCJA SNU

Funkcja krzywej snu w aplikacji na telefon, pozwala, aby klimatyzator zwiększał lub zmniejszał ustawioną temperaturę w nocy. Dzięki temu, pobór energii elektrycznej zostaje znacząco ograniczony (funkcja dostępna z modułem komunikacji Midea WiFi).

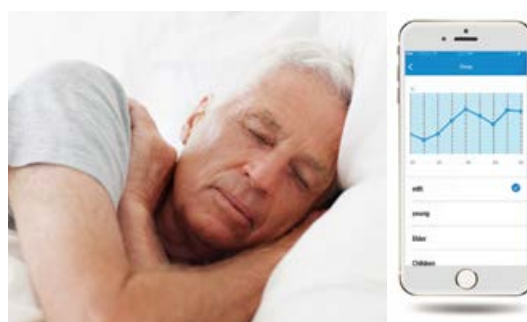

FUNKCJE PODSTAWOWE



FUNKCJE OPCJONALNE



DANE TECHNICZNE

				NOWOŚĆ	NOWOŚĆ	NOWOŚĆ	NOWOŚĆ	
Komplet				KMA-B09N8-A1	KMA-B12N8-A1	KMA-B18N8-A1	KMA-B24N8-A1	
Jednostka wewnętrzna				MA-09NXD0-I	MA-12NXD0-I	MA-18NXD0-I	MA-24NXD0-I	
Jednostka zewnętrzna				MA-09N8D0-O	MA-12N8D0-O	MA-18N8D0-O	MA-24N8D0-O	
Zasilanie (V/faza/Hz)				220-240/1/50				
Wersja				Rewersyjna pompa ciepła				
Chłodzenie	Wydajność	Nominalna	kW	2.6	3.5	5.2	7.0	
		Min-Max	kW	1.0-3.2	1.1-4.1	1.9-6.1	2.6-8.3	
	Nominalny pobór mocy		kW	0.77	1.19	1.63	2.43	
	EER		kW/kW	3.39	2.95	3.19	2.88	
	Roczne zużycie energii elektrycznej		kWh/rok	137	205	283	414	
	SEER			6.2	6.1	6.6	6.1	
ErP klasa energetyczna			A++	A++	A++	A++		
Grzanie	Wydajność	Nominalna	kW	2.9	3.7	5.6	7.3	
		Min-Max	kW	0.8-3.4	1.1-4.2	1.0-6.9	2.9-8.5	
	Nominalny pobór mocy		kW	0.64	0.79	1.54	2.43	
	COP		kW/kW	4.55	4.70	3.64	3.01	
	Roczne zużycie energii elektrycznej		kWh/rok	796	803	1480	1648	
	SCOP			4.0	4.0	4.0	4.0	
ErP klasa energetyczna			A+	A+	A+	A+		
Maksymalny pobór prądu			A	10.0	10.0	13.5	17.5	
Jednostka wewnętrzna	Wymiary (szer. x gł. x wys.)		mm	805x205x285	805x205x285	958x223x302	1038x235x325	
	Waga		kg	7.9	7.9	10.3	12.8	
	Przepływ powietrza (niski/średni/wysoki)		m ³ /h	340/460/520	360/500/600	560/690/860	700/860/1050	
	Poziom ciśnienia akustycznego (tryb cichy/niski/średni/wysoki)		dB(A)	21/26/30/36	22/28/34/38	22/30/36/43	22/33/40/47	
	Poziom mocy akustycznej		dB(A)	54	54	58	61	
Jednostka zewnętrzna	Wymiary (szer. x gł. x wys.)		mm	700x270x550	700x270x550	800x333x554	845x363x702	
	Waga		kg	22.7	22.7	34.0	51.5	
	Przepływ powietrza		m ³ /h	1700	1700	2000	3000	
	Poziom ciśnienia akustycznego		dB(A)	55	56	56	60	
	Poziom mocy akustycznej		dB(A)	63	65	65	69	
Czynnik chłodniczy			Typ	R32	R32	R32	R32	
			Ilość	kg	0.50	0.50	1.00	1.60
Rury chłodnicze	Ciecz/gaz		mm	Ø6.35 / Ø9.52	Ø6.35 / Ø9.52	Ø6.35 / Ø12.7	Ø9.52 / Ø15.9	
	Maks. długość / Maks. różnica poziomów		m	25 / 10	25 / 10	30 / 20	50 / 25	
Rekomendowane zakresy temperatury pracy (zewnętrzne)			Chłodzenie	°C -15 ~ 50				
			Grzanie	°C -25 ~ 30				

Wydajność jest ustalona na podstawie następujących warunków:
 Chłodzenie: temperatura wewnętrzna 27°C DB/19°C WB; temperatura zewnętrzna 35°C DB/24°C WB
 Grzanie: temperatura wewnętrzna 20°C DB/15°C WB; temperatura zewnętrzna 7°C DB/6°C WB
 Długość orurowania: Długość połączonych rur wynosi 7.5 m, różnica poziomów wynosi 0.
 Urządzenie zawiera fluorowane gazy cieplarniane (R32 GWP=675)

FUNKCJE PODSTAWOWE



FUNKCJE OPCJONALNE



DANE TECHNICZNE

Komplet				KMA-B09N1-A1	KMA-B12N1-A1	KMA-B18N1-A1	KMA-B24N1-A1	
Jednostka wewnętrzna				MSMAAU-09HRDN1-QRD0GW	MSMABU-12HRDN1-QRD0GW	MSMACU-18HRFN1-QRD0GW	MSMADU-24HRFN1-QRD0GW	
Jednostka zewnętrzna				MOBA03-09HFN1-QRD0GW	MOBA03-12HFN1-QRD0GW	MOB02-18HFN1-QRD0GW	MOCA02-24HFN1-QRD0GW	
Zasilanie (V/faza/Hz)				220-240/1/50				
Wersja				Rewersyjna pompa ciepła				
Chłodzenie	Wydajność	Nominalna	kW	2.6	3.5	5.3	7.0	
		Min-Max	kW	1.0 ~ 3.2	1.1 ~ 4.1	1.8 ~ 6.1	2.7 ~ 7.9	
	Nominalny pobór mocy		kW	0.82	1.26	1.64	2.50	
	EER		kW/kW	3.17	2.79	3.23	2.80	
	Roczne zużycie energii elektrycznej		kWh/rok	147	203	259	406	
	SEER			6.1	6.1	6.7	6.1	
	ErP klasa energetyczna			A++	A++	A++	A++	
Grzanie	Wydajność	Nominalna	kW	2.9	3.8	5.6	7.3	
		Min-Max	kW	0.8 ~ 3.4	0.9 ~ 4.2	1.4 ~ 6.7	1.6 ~ 8.8	
	Nominalny pobór mocy		kW	0.81	1.19	1.63	2.28	
	COP		kW/kW	3.58	3.20	3.43	3.20	
	Roczne zużycie energii elektrycznej		kWh/rok	871	1188	1756	2367	
	SCOP			4.0	4.0	4.1	4.0	
	ErP klasa energetyczna			A+	A+	A+	A+	
Maksymalny pobór prądu			A	9.5	10.0	11.5	17.0	
Jednostka wewnętrzna	Wymiary (szer. x gł. x wys.)		mm	715x205x285	805x205x285	958x213x302	1038x220x325	
	Waga		kg	6.5	7.5	8.5	12.0	
	Przepływ powietrza (niski/średni/wysoki)		m³/h	270/370/490	380/480/600	460/690/860	650/850/1000	
	Poziom ciśnienia akustycznego (tryb cichy/niski/średni/wysoki)		dB(A)	23/29/33/39	24/28/36/41	25/32/39/44	27/34/40/46	
	Poziom mocy akustycznej		dB(A)	53	53	57	60	
Jednostka zewnętrzna	Wymiary (szer. x gł. x wys.)		mm	770x300x555	770x300x555	800x333x554	845x363x702	
	Waga		kg	25.2	25.5	37.8	48.4	
	Przepływ powietrza		m³/h	1800	1800	2100	2700	
	Poziom ciśnienia akustycznego		dB(A)	55	56	57	60	
	Poziom mocy akustycznej		dB(A)	60	60	63	65	
Czynnik chłodniczy			Typ	R410A	R410A	R410A	R410A	
			Ilość	kg	0.80	0.80	1.48	1.85
Rury chłodnicze	Ciecz/gaz		mm	Ø6.35 / Ø9.52	Ø6.35 / Ø9.52	Ø6.35 / Ø12.7	Ø9.52 / Ø15.9	
	Maks. długość / Maks. różnica poziomów		m	25 / 10	25 / 10	30 / 20	50 / 25	
Rekomendowane zakresy temperatury pracy (zewnętrzne)			Chłodzenie	°C -15 ~ 50				
			Grzanie	°C -15 ~ 30				

Wydajność jest ustalona na podstawie następujących warunków:
 Chłodzenie: temperatura wewnętrzna 27°C DB/19°C WB; temperatura zewnętrzna 35°C DB/24°C WB
 Grzanie: temperatura wewnętrzna 20°C DB/15°C WB; temperatura zewnętrzna 7°C DB/6°C WB
 Długość orurowania: Długość połączonych rur wynosi 7.5 m, różnica poziomów wynosi 0.
 Urządzenie zawiera fluorowane gazy cieplarniane (R410A GWP=2088)





60 - 79

Midea
MULTI COMFORT





SERIA

MULTI Comfort

Systemy dające możliwość montażu od 2 do 5 jednostek wewnętrznych z zapewnieniem komfortu klimatyzacji na całej przestrzeni obiektu.

SERIA MULTI COMFORT

NOWOŚĆ



TOP 3 UNIKATOWE CECHY

.01 ELASTYCZNOŚĆ

Kompaktowa budowa agregatu i możliwość podłączenia szerokiej gamy jednostek wewnętrznych:

max. 2 jednostki wewnętrzne dla agregatu o mocy 5.3kW

max. 3 jednostki wewnętrzne dla agregatu o mocy 7.9kW

max. 4 jednostki wewnętrzne dla agregatu o mocy 10.6kW

max. 5 jednostek wewnętrznych dla agregatu o mocy 12.3kW

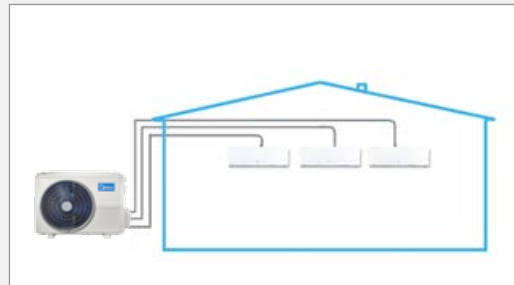

.02 SYSTEM MULTI

System Midea Multi Comfort daje możliwość montażu do 5 jednostek wewnętrznych, z zapewnieniem komfortu klimatyzacji na całej przestrzeni obiektu. Urządzeniami można sterować indywidualnie, zapewniając komfortowe warunki we wszystkich pomieszczeniach.



.03 EFEKTYWNOŚĆ ENERGETYCZNA

Dzięki nowoczesnej technologii inwerterowej, agregaty osiągnęły najwyższe klasy efektywności energetycznej.



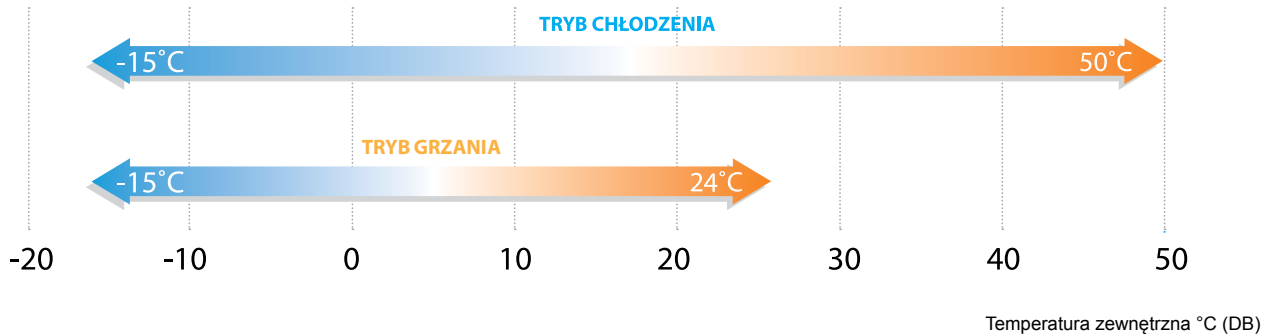

REKOMENDOWANY ZAKRES TEMPERATUR PRACY

System Midea Multi Comfort zapewnia stabilną pracę w ekstremalnych temperaturach od -15°C do +50°C.



DEDYKOWANE JEDNOSTKI WEWNĘTRZNE

Model / Indeks		9	12	18	24
Wydajność nominalna chłodnicza/grzewcza [kW]		2.6 / 2.9	3.5 / 3.8	5.3 / 5.6	7.0 / 7.6
EVEREST ULTIMATE COMFORT		•	•		
SERIA MISSION		•	•	•	•

ELASTYCZNA INSTALACJA

System Midea Multi Comfort oferuje instalację rurową o maksymalnej długości do 75 m. Kompleksowe udogodnienia instalacyjne pozwalają na dużą elastyczność w projektowaniu systemu.

Ilość portów przyłączeniowych w agregacie		2	3	4	5
Max. długość instalacji (m)		40	60	80	80
Max. długość do jednostki wewnętrznej (m)		25	30	35	35
Max. różnica wysokości między agregatem a jedn. wewnętrzną (m)	Agregat niżej od jednostki wew.	15	15	15	15
	Agregat wyżej od jednostki wew.	10	10	10	10
Max. wysokość między jednostkami wewnętrznymi		10	10	10	10

DANE TECHNICZNE

Jednostka zewnętrzna			M20-18FN8-Q	M30-27FN8-Q	M40-36FN8-Q	M50-42FN8-Q	
Zasilanie (V/faza/Hz)			220-240/1/50	220-240/1/50	220-240/1/50	220-240/1/50	
Wersja			Rewersyjna pompa ciepła				
Chłodzenie	Wydajność nominalna	kW	5.3	7.9	10.6	12.3	
	Nominalny pobór mocy	kW	1.75	2.46	3.52	3.80	
	EER	kW/kW	3.20	3.20	2.91	3.22	
	SEER		6.8	6.5	6.5	6.6	
	ErP klasa energetyczna		A++	A++	A++	A++	
Grzanie	Wydajność nominalna	kW	5.6	8.2	11.1	12.3	
	Nominalny pobór mocy	kW	1.45	2.27	3.17	3.32	
	COP	kW/kW	3.84	3.61	3.51	3.71	
	SCOP		4.0	4.0	4.0	4.0	
	ErP klasa energetyczna		A+	A+	A+	A+	
Maksymalna liczba podłączonych jednostek wewnętrznych			2	3	4	5	
Maksymalny pobór mocy		W	2300	3100	4600	4700	
Przepływ powietrza		m ³ /h	2200	2700	4000	3850	
Poziom ciśnienia akustycznego		dB(A)	56	59	63	62	
Poziom mocy akustycznej		dB(A)	63	65	68	71	
Wymiary (szer. x gł. x wys.)		mm	800x333x554	845x363x702	946x410x810	946x410x810	
Waga		kg	36.0	53.0	68.8	73.3	
Czynnik chłodniczy		Typ	R32	R32	R32	R32	
		Ilość	kg	1.30	1.57	2.10	2.40
Rury chłodnicze	Ciecz / gaz		m	2x Ø6.35 / Ø9.52	3x Ø6.35 / Ø9.52	4 x Ø6.35/3x Ø9.52+1x Ø12.7	5 x Ø6.35/4x Ø9.52+1x Ø12.7
	Maksymalna długość całkowita		m	40	60	80	80
	Maksymalna długość do każdej jednostki		m	25	30	35	35
	Maks. różnica wysokości (zewn. - wewn.)	Zewnętrzna poniżej wewnętrznych	m	15	15	15	15
		Zewnętrzna powyżej wewnętrznych	m	10	10	10	10
	Maks. różnica wysokości pomiędzy jednostkami wewnętrznymi		m	10	10	10	10
Rekomendowane zakresy temperatury pracy (zewnętrzne)		Chłodzenie	°C				-15 - 50
		Grzanie	°C				-15 - 24

Wydajność ustalona jest na podstawie następujących warunków:

Chłodzenie: Temperatura wewnętrzna 27°C DB/ 19°C WB; Temperatura zewnętrzna 35°C DB/ 24°C WB

Grzanie: Temperatura wewnętrzna 20°C DB/ 15°C WB; Temperatura zewnętrzna 7°C DB/ 6°C WB

Długość orurowania: Długość połączonych rur to 7.5 m, różnica poziomu wynosi 0.

Urządzenie zawiera fluorowane gazy cieplarniane (R32 GWP=675).

TABELE KONFIGURACJI JEDNOSTEK WEWNĘTRZNYCH

KOMBINACJA PODŁĄCZEŃ JEDNOSTEK WEWNĘTRZNYCH O WYDAJNOŚCI CHŁODNICZEJ 5.3KW

Model	1 jednostka wewnętrzna	2 jednostki wewnętrzne
M20-18FN8-Q	9	9+9
	12	9+12
	18	9+18
		12+12

KOMBINACJA PODŁĄCZEŃ JEDNOSTEK WEWNĘTRZNYCH O WYDAJNOŚCI CHŁODNICZEJ 7.9KW

Model	1 jednostka wewnętrzna	2 jednostki wewnętrzne		3 jednostki wewnętrzne	
M30-27FN8-Q	9	9+9	12+12	9+9+9	9+12+12
	12	9+12	12+18	9+9+12	9+12+18
	18	9+18	18+18	9+9+18	12+12+12

KOMBINACJA PODŁĄCZEŃ JEDNOSTEK WEWNĘTRZNYCH O WYDAJNOŚCI CHŁODNICZEJ 10.6KW

Model	1 jednostka wewnętrzna	2 jednostki wewnętrzne		3 jednostki wewnętrzne	
M40-36FN8-Q	9	9+9	12+12	9+9+9	12+12+12
	12	9+12	12+18	9+9+12	12+12+18
	18	9+18	12+24	9+9+18	12+12+24
	24	9+24	18+18	9+9+24	12+18+18
				9+12+12	
				9+12+18	
				9+12+24	
				9+18+18	

4 jednostki wewnętrzne	
9+9+9+9	9+12+12+12
9+9+9+12	9+12+12+18
9+9+9+18	12+12+12+12
9+9+12+12	12+12+12+18
9+9+12+18	

KOMBINACJA PODŁĄCZEŃ JEDNOSTEK WEWNĘTRZNYCH O WYDAJNOŚCI CHŁODNICZEJ 12.3KW

Model	1 jednostka wewnętrzna	2 jednostki wewnętrzne		3 jednostki wewnętrzne	
M50-42FN8-Q	9	9+9	12+12	9+9+9	12+12+12
	12	9+12	12+18	9+9+12	12+12+18
	18	9+18	12+24	9+9+18	12+12+24
	24	9+24	18+18	9+9+24	12+18+18
				9+12+12	
				9+12+18	
				9+12+24	
				9+18+18	

4 jednostki wewnętrzne		5 jednostek wewnętrznych	
9+9+9+9	9+12+12+12	9+9+9+9+9	9+9+12+12+12
9+9+9+12	9+12+12+18	9+9+9+9+12	9+12+12+12+12
9+9+9+18	12+12+12+12	9+9+9+9+18	9+12+12+12+18
9+9+12+12	12+12+12+18	9+9+9+12+12	12+12+12+12+12
9+9+12+18		9+9+9+12+18	





SERIA

MULTI+

System MULTI+ jest rozwiązaniem zapewniającym równomierny komfort w całej przestrzeni obiektu z wykorzystaniem do 15 jednostek wewnętrznych w układzie. Zapewnia bardzo szybkie osiągnięcie warunków komfortu cieplnego, przy zachowaniu wysokiej efektywności energetycznej.

MULTI

SERIA MULTI+

NOWOŚĆ



TOP 3 UNIKATOWE CECHY

.01 ELASTYCZNOŚĆ

Kompaktowe agregaty dają możliwość podłączenia od 1 do 15 jednostek wewnętrznych w systemie. Dostępne jednostki:

- max. 6 jednostek wewnętrznych dla agregatu o mocy 7.2kW
- max. 8 jednostek wewnętrznych dla agregatu o mocy 9.0kW
- max. 11 jednostek wewnętrznych dla agregatu o mocy 12.3kW
- max. 12 jednostek wewnętrznych dla agregatu o mocy 14.0kW
- max. 15 jednostek wewnętrznych dla agregatu o mocy 15.5kW

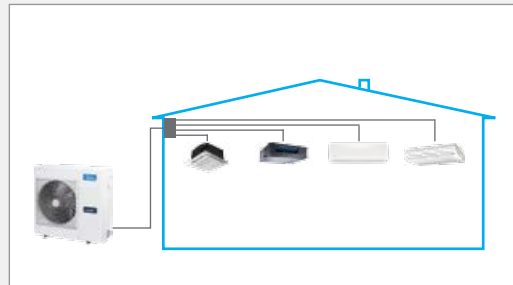

.02 BOGATA GAMA JEDNOSTEK

Jednostki wewnętrzne systemu można dowolnie konfigurować. Do wyboru bogata oferta modeli: kasetonowe, ściennie, kanałowe, podstropowo-przypodłogowe. Multi+ zapewnia nie tylko komfortowe warunki w pomieszczeniu, ale także dopasowanie do każdego wystroju wnętrza.



DO WYBORU 30 MODELI

.03 UDOGODNIENIA PROJEKTOWE

Multi+ daje możliwość poprowadzenia instalacji chłodniczej o długości do 100 m. Instalacja w bezpieczny sposób łączona jest za pomocą trójników lub prowadzona do rozdzielacza, który reguluje przepływ czynnika chłodniczego i upraszcza łączenie rur za pomocą połączeń śrubowych.





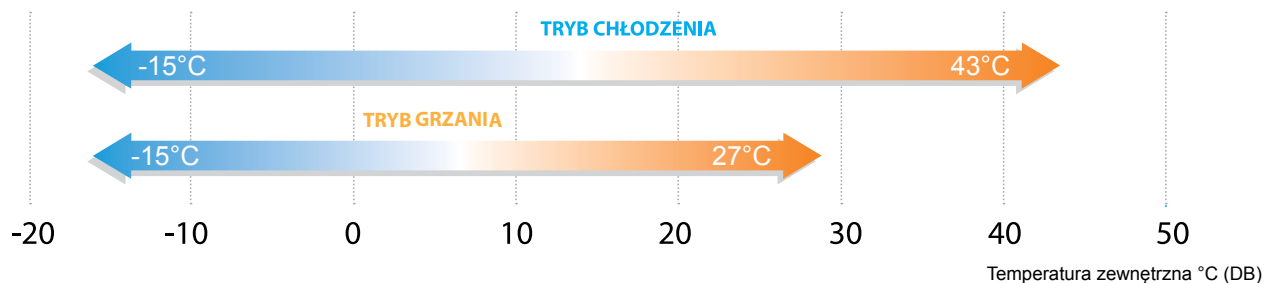

REKOMENDOWANY ZAKRES TEMPERATUR PRACY

System Multi+ zapewnia stabilną pracę w ekstremalnych temperaturach od -15°C do +43°C.



DEDYKOWANE JEDNOSTKI WEWNĘTRZNE

Model / Indeks	18	22	28	36	45	56	71	80
Wydajność nominalna chłodnicza/grzewcza [kW]	1.8 / 2.2	2.2 / 2.6	2.8 / 3.2	3.6 / 4.0	4.5 / 5.0	5.6 / 6.3	7.1 / 8.0	8.0 / 9.0
KASETONOWE								
	1-strone	•	•	•	•			
	2-strone		•	•	•	•	•	
	4-strone		•	•	•	•	•	•
KANAŁOWE								
		•	•	•	•	•	•	
ŚCIENNE								
		•	•	•	•	•	•	•
PODSTROPOWO-PRZYPODŁOGOWE								
						•	•	

ELASTYCZNA INSTALACJA

System Multi+ oferuje poprowadzenia długich linii instalacyjnych:

Ilość jednostek wewnętrznych możliwych do podłączenia	1 - 8	9 - 15
Max. długość instalacji (m)	100	100
Max. długość do jednostki wewnętrznej (m)	50	70
Max. różnica wysokości między agregatem a jedn. wewnętrzną (m)	Agregat niżej od jednostki wew.	30
	Agregat wyżej od jednostki wew.	20
Max. wysokość między jednostkami wewnętrznymi	8	8

DANE TECHNICZNE

Model			Multi+ P80	Multi+ P105	Multi+ P120 1F	Multi+ P120 3F	
Zasilanie (V/faza/Hz)			220-240/1/50	220-240/1/50	220-240/1/50	380-415/3/50	
Wydajność chłodnicza (nominalna)*1		kW	7.2	9.0	12.3	12.3	
	Pobór mocy	kW	1.85	3.25	3.25	3.25	
	EER	kW/kW	3.90	3.92	3.78	3.78	
	SEER	kW/kW	6.50	6.25	5.60	5.60	
Rekomendowany zakres pracy w trybie chłodzenia		°C	-15 - 43				
Wydajność grzewcza (nominalna)*2		kW	7.2	9.0	13.2	13.2	
	Pobór mocy	kW	1.79	2.27	3.47	3.47	
	COP	kW/kW	4.02	3.97	3.80	3.80	
	SCOP	kW/kW	4.05	4.05	4.05	4.05	
Rekomendowany zakres pracy w trybie grzania		°C	-15 - 27				
Maksymalna ilość jednostek wewnętrznych			6	8	11	11	
Poziom ciśnienia akustycznego			dB(A)	54	54	57	57
Orurowanie chłodnicze	Ciecz	mm	Ø9.52	Ø9.52	Ø9.52	Ø9.52	
	Gaz	mm	Ø15.09	Ø15.09	Ø15.09	Ø15.09	
Wymiary zewnętrzne	Szer. x Wys. x Głęb.	mm	1075×966×396	1075×966×396	900×1327×320	900×1327×320	
Masa netto		kg	75.5	75.5	95.0	95.0	
Wentylator	Wydatek powietrza	m³/h	5499	5531	6000	5499	
	Typ x Ilość		Śmigłowy	Śmigłowy	Śmigłowy x 2	Śmigłowy x 2	
	Moc silnika	kW	0.195	0.195	0.1 + 0.1	0.1 + 0.1	
Czynnik chłodniczy	Typ x Ilość napełniona fabrycznie		R410A x 2.8 kg	R410A x 2.95 kg	R410A x 3.3 kg	R410A x 3.3 kg	

Wydajność jest ustalona na podstawie następujących warunków:

Chłodzenie: temperatura wewnętrzna 27°C DB/19°C WB; temperatura zewnętrzna 35°C DB/24°C WB

Grzanie: temperatura wewnętrzna 20°C DB/15°C WB; temperatura zewnętrzna 7°C DB/6°C WB

Długość orurowania: Długość połączonych rur wynosi 7.5 m, różnica poziomów wynosi 0.

Urządzenie zawiera fluorowane gazy cieplarniane (R410A GWP=2088)

DANE TECHNICZNE

Model			Multi+ P140 1F	Multi+ P140 3F	Multi+ P160 1F	Multi+ P160 3F
Zasilanie (V/faza/Hz)			220-240/1/50	380-415/3/50	220-240/1/50	380-415/3/50
Wydajność chłodnicza (nominalna)*1		kW	14.0	14.0	15.5	15.5
	Pobór mocy	kW	3.85	3.85	4.39	4.39
	EER	kW/kW	3.64	3.64	3.53	3.53
	SEER	kW/kW	5.90	5.90	6.00	6.00
Rekomendowany zakres pracy w trybie chłodzenia		°C	-15 ~ 43			
Wydajność grzewcza (nominalna)*2		kW	15.4	15.4	17.0	17.0
	Pobór mocy	kW	4.05	4.05	4.64	4.64
	COP	kW/kW	3.80	3.80	3.66	3.66
	SCOP	kW/kW	4.00	4.00	3.80	3.80
Rekomendowany zakres pracy w trybie grzania		°C	-15 ~ 27			
Maksymalna ilość jednostek wewnętrznych			12	12	15	15
Poziom ciśnienia akustycznego			dB(A)	57	57	57
Orurowanie chłodnicze	Ciecz	mm	Ø9.52	Ø9.52	Ø9.52	Ø9.52
	Gaz	mm	Ø15.09	Ø15.09	Ø15.09	Ø15.09
Wymiary zewnętrzne	Szer. x Wys. x Głęb.	mm	900×1327×320	900×1327×320	900×1327×320	900×1327×320
Masa netto			kg	95.0	95.0	100.0
Wentylator	Wydatek powietrza	m ³ /h	6000	5531	6000	6000
	Typ x Ilość		Śmigłowy x 2	Śmigłowy x 2	Śmigłowy x 2	Śmigłowy x 2
	Moc silnika	kW	0.1 + 0.1	0.1 + 0.1	0.1 + 0.1	0.1 + 0.1
Czynnik chłodniczy	Typ x Ilość napełniona fabrycznie		R410A x 3.9 kg	R410A x 3.9 kg	R410A x 3.9 kg	R410A x 3.9 kg

Wydajność jest ustalona na podstawie następujących warunków:
 Chłodzenie: temperatura wewnętrzna 27°C DB/19°C WB; temperatura zewnętrzna 35°C DB/24°C WB
 Grzanie: temperatura wewnętrzna 20°C DB/15°C WB; temperatura zewnętrzna 7°C DB/6°C WB
 Długość orurowania: Długość połączonych rur wynosi 7.5 m, różnica poziomów wynosi 0.
 Urządzenie zawiera fluorowane gazy cieplarniane (R410A GWP=2088)

URZĄDZENIA KASETONOWE

1-STRONNE



Jednostka kasetonowa z jednostronnym wpływem powietrza, idealna do zastosowania w ograniczonych przestrzeniach sufitowych.

DANE TECHNICZNE

Model			MQ1-18M2	MQ1-22M2	MQ1-28M2	MQ1-36M2
Panel			T-MBQ1-02D	T-MBQ1-02D	T-MBQ1-02D	T-MBQ1-02D
Zasilanie			1-fazowe 220-240V 50Hz			
Chłodzenie	Wydajność nominalna (*1)	kW	1,8	2,2	2,8	3,6
	Pobór mocy	kW	0,025	0,025	0,03	0,03
	Pobór prądu	A	0,11	0,11	0,13	0,13
Grzanie	Wydajność nominalna (*2)	kW	2,2	2,6	3,2	4,0
	Pobór mocy	kW	0,025	0,025	0,03	0,03
	Pobór prądu	A	0,11	0,11	0,13	0,13
Wymiennik	Zabezpieczenie antykorozyjne		Powłoka hydrofilowa			
Nominalny przepływ powietrza		m ³ /h	275/312/360/ 404/448/ 482/523	275/312/360/ 404/448/ 482/523	315/364/420/ 456/492/ 531/573	315/364/420/ 456/492/ 531/573
Poziom hałasu (najniższy - najwyższy) (*3)		dB(A)	22 - 27	22 - 27	24 - 30	24 - 30
Poziom ciśnienia akustycznego (bieg 1/2/3/4/5/6/7) (*4)		dB(A)	30/31/32/34/ 35/36/37	30/31/32/34/ 35/36/37	34/35/35/36/ 37/38/39	34/35/35/36/ 37/38/39
Wymiary jednostki	Wymiary (szer. × wys. × głęb.)	mm	1054x153x425	1054x153x425	1054x153x425	1054x153x425
	Waga	kg	11,8	11,8	12,3	12,3
Panel	Wymiary (szer. × wys. × głęb.)	mm	1180x25x465	1180x25x465	1180x25x465	1180x25x465
	Waga	kg	3,5	3,5	3,5	3,5
Czynnik chłodniczy			R410A	R410A	R410A	R410A
Regulacja przepływu czynnika		typ	Elektroniczny zawór rozprężny			
Orurowanie	Ciecz	mm	Ø6.35	Ø6.35	Ø6.35	Ø6.35
	Gaz	mm	Ø12.7	Ø12.7	Ø12.7	Ø12.7

Wydajność jest ustalona na podstawie następujących warunków:

(*1) Chłodzenie: temperatura wewnętrzna 27°C DB/19°C WB; temperatura zewnętrzna 35°C DB/24°C WB

(*2) Grzanie: temperatura wewnętrzna 20°C DB/15°C WB; temperatura zewnętrzna 7°C DB/6°C WB

(*3) Pomiar poziomu ciśnienia akustycznego w komorze bezdechowej

(*4) Pomiar poziomu ciśnienia akustycznego w komorze półbezechowej

Długość orurowania: Długość połączonych rur wynosi 7.5 m, różnica poziomów wynosi 0.

Urządzenie zawiera fluorowane gazy cieplarniane (R410A GWP=2088)

URZĄDZENIA KASETONOWE

2-STRONNE



Jednostka kasetonowa z dwustronnym wpływem powietrza o wysokości załadwie 300 mm.

DANE TECHNICZNE

Model			MQ2-22M2	MQ2-28M2	MQ2-36M2	MQ2-45M2	MQ2-56M2
Panel			T-MBQ2-01	T-MBQ2-01	T-MBQ2-01	T-MBQ2-01	T-MBQ2-01
Zasilanie			1-fazowe 220-240V 50Hz				
Chłodzenie	Wydajność nominalna (*1)	kW	2,2	2,8	3,6	4,5	5,6
	Pobór mocy	kW	0,035	0,04	0,04	0,05	0,069
	Pobór prądu	A	0,15	0,17	0,17	0,22	0,30
Grzanie	Wydajność nominalna (*2)	kW	2,6	3,2	4,0	5,0	6,3
	Pobór mocy	kW	0,035	0,04	0,04	0,05	0,069
	Pobór prądu	A	0,15	0,17	0,17	0,22	0,30
Wymiennik	Zabezpieczenie antykorozyjne		Powłoka hydrofilowa				
Nominalny przepływ powietrza		m ³ /h	410/449/488/ 530 /571/ 612/654	410/449/488/ 530 /571/ 612/654	458/509/554/ 591/641/ 679/725	550/592/631/ 670/731/ 792/850	670/710/760/ 800/860/ 920/970
Poziom hałasu (najniższy - najwyższy) (*3)		dB(A)	20 - 27	20 - 27	22 - 29	25 - 30	26 - 31
Poziom ciśnienia akustycznego (bieg 1/2/3/4/5/6/7) (*4)		dB(A)	24/25/27/29/ 30/31/33	24/25/27/29/ 30/31/33	25/27/29/30/ 32/33/35	30/31/32/34/ 35/36/37	30/31/33/35/ 36/37/39
Wymiary jednostki	Wymiary (szer. × wys. × głęb.)	mm	1172x299x591	1172x299x591	1172x299x591	1172x299x591	1172x299x591
	Waga	kg	33,5	33,5	33,5	35,0	35,0
Panel	Wymiary (szer. × wys. × głęb.)	mm	1430x53x680	1430x53x680	1430x53x680	1430x53x680	1430x53x680
	Waga	kg	10,5	10,5	10,5	10,5	10,5
Czynnik chłodniczy			R410A	R410A	R410A	R410A	R410A
Regulacja przepływu czynnika		typ	Elektroniczny zawór rozprężny				
Orurowanie	Ciecz	mm	Ø6.35	Ø6.35	Ø6.35	Ø6.35	Ø9.53
	Gaz	mm	Ø12.7	Ø12.7	Ø12.7	Ø12.7	Ø15.9

Wydajność jest ustalona na podstawie następujących warunków:

(*1) Chłodzenie: temperatura wewnętrzna 27°C DB/19°C WB; temperatura zewnętrzna 35°C DB/24°C WB

(*2) Grzanie: temperatura wewnętrzna 20°C DB/15°C WB; temperatura zewnętrzna 7°C DB/6°C WB

(*3) Pomiar poziomu ciśnienia akustycznego w komorze bezdechowej

(*4) Pomiar poziomu ciśnienia akustycznego w komorze półbezechowej

Długość orurowania: Długość połączonych rur wynosi 7.5 m, różnica poziomów wynosi 0.

Urządzenie zawiera fluorowane gazy cieplarniane (R410A GWP=2088)

URZĄDZENIA KASETONOWE

4-STRONNE



Jednostka kasetonowa o zwartej konstrukcji, idealna do montażu w przestrzeni kasetonu sufitowego.

DANE TECHNICZNE

Model			MQ4-22M2	MQ4-28M2	MQ4-36M2	MQ4-45M2	MQ4-56M2	MQ4-71M2
Panel			CE-MBQ-03C4	CE-MBQ-03C4	CE-MBQ-03C4	CE-MBQ-03C4	T-MBQ4-01E	T-MBQ4-01E
Zasilanie			1-fazowe 220-240V 50Hz					
Chłodzenie	Wydajność nominalna (*1)	kW	2,2	2,8	3,6	4,5	5,6	7,1
	Pobór mocy	kW	0,035	0,035	0,04	0,05	0,031	0,046
	Pobór prądu	A	0,15	0,15	0,17	0,22	0,13	0,20
Grzanie	Wydajność nominalna (*2)	kW	2,4	3,2	4,0	5,0	6,3	8,0
	Pobór mocy	kW	0,035	0,035	0,04	0,05	0,031	0,046
	Pobór prądu	A	0,15	0,15	0,17	0,22	0,13	0,20
Wymiennik	Zabezpieczenie antykorozyjne		Powłoka hydrofilowa					
Nominalny przepływ powietrza		m ³ /h	405/441/462/ 503/524/ 552/576	405/441/462/ 503/524/ 552/576	400/434/478/ 516/541/ 573/604	400/434/478/ 516/541/ 573/604	704/756/801/ 857/899/ 957/1029	748/866/920/ 996/1065/ 1132/1200
Poziom hałasu (najniższy - najwyższy) (*3)		dB(A)	19 - 25	19 - 25	22 - 30	22 - 30	25 - 33	26 - 35
Poziom ciśnienia akustycznego (bieg 1/2/3/4/5/6/7) (*4)		dB(A)	22/23/26/29/ 33/34/35	22/23/26/29/ 33/34/35	28/29/30/32/ 35/38/41	28/29/30/32/ 35/38/41	34/35/36/38/ 39/41/43	34/35/37/39/ 41/43/45
Wymiary jednostki	Wymiary (szer. × wys. × głęb.)	mm	630x260x570	630x260x570	630x260x570	630x260x570	904x230x840	904x230x840
	Waga	kg	18	18	19,2	19,2	23,2	23,2
Panel	Wymiary (szer. × wys. × głęb.)	mm	647x50x647	647x50x647	647x50x647	647x50x647	950x54,5x950	950x54,5x950
	Waga	kg	2,5	2,5	2,5	2,5	5,0	5,0
Czynnik chłodniczy			R410A	R410A	R410A	R410A	R410A	R410A
Regulacja przepływu czynnika		typ	Elektroniczny zawór rozprężny					
Orurowanie	Ciecz	mm	Ø6,35	Ø6,35	Ø6,35	Ø6,35	Ø9,53	Ø9,53
	Gaz	mm	Ø12,7	Ø12,7	Ø12,7	Ø12,7	Ø15,9	Ø15,9

Wydajność jest ustalona na podstawie następujących warunków:

(*1) Chłodzenie: temperatura wewnętrzna 27°C DB/19°C WB; temperatura zewnętrzna 35°C DB/24°C WB

(*2) Grzanie: temperatura wewnętrzna 20°C DB/15°C WB; temperatura zewnętrzna 7°C DB/6°C WB

(*3) Pomiar poziomu ciśnienia akustycznego w komorze bezechowej

(*4) Pomiar poziomu ciśnienia akustycznego w komorze półbezechowej

Długość orurowania: Długość połączonych rur wynosi 7,5 m, różnica poziomów wynosi 0.

Urządzenie zawiera fluorowane gazy cieplarniane (R410A GWP=2088)

URZĄDZENIA KANAŁOWE



Jednostki kanałowe o kompaktowych wymiarach i energooszczędnej pracy, gwarantują elastyczność montażu i optymalną pracę.

DANE TECHNICZNE

Model			MT2-22M2	MT2-28M2	MT2-36M2	MT2-45M2	MT2-56M2	MT2-71M2
Zasilanie			1-fazowe 220-240V 50Hz					
Chłodzenie	Wydajność nominalna (*1)	kW	2,2	2,8	3,6	4,5	5,6	7,1
	Pobór mocy	kW	0,04	0,04	0,045	0,092	0,092	0,098
	Pobór prądu	A	0,17	0,17	0,20	0,40	0,40	0,43
Grzanie	Wydajność nominalna (*2)	kW	2,6	3,2	4,0	5,0	6,3	8,0
	Pobór mocy	kW	0,04	0,04	0,045	0,092	0,092	0,098
	Pobór prądu	A	0,17	0,17	0,20	0,40	0,40	0,43
Wymiennik	Zabezpieczenie antykorozyjne	Powłoka hydroforowa						
Nominalny przepływ powietrza	m ³ /h	300/330/360/ 400/440/ 480/520	300/330/360/ 400/440/ 480/520	370/400/430/ 460/500/ 540/580	400/480/540/ 620/680/ 740/800	560/600/640/ 680/720/ 760/830	680/720/780/ 840/900/ 960/1000	
Spręż dyspozycyjny	Pa	10 (0-50)	10 (0-50)	10 (0-50)	10 (0-50)	10 (0-50)	10 (0-50)	
Poziom hałasu (najniższy - najwyższy) (*3)	dB(A)	20 - 23	20 - 23	22 - 26	23 - 27	23 - 27	27 - 30	
Poziom ciśnienia akustycznego (bieg 1/2/3/4/5/6/7) (*4)	dB(A)	31/32/33/34/ 34/35/35	31/32/33/34/ 34/35/35	33/34/35/36/ 36/37/37	33/34/35/36/ 37/37/38	33/34/35/36/ 37/38/38	34/35/36/37/ 38/39/40	
Wymiary	Wymiary (szer. × wys. × głęb.)	mm	780x210x500	780x210x500	780x210x500	1000x210x500	1000x210x500	1220x210x500
	Waga	kg	18,0	18,0	18,0	21,5	21,5	27,5
Czynnik chłodniczy			R410A	R410A	R410A	R410A	R410A	R410A
Regulacja przepływu czynnika			Elektroniczny zawór rozprężny					
Orurowanie	Ciecz	mm	Ø6,35	Ø6,35	Ø6,35	Ø6,35	Ø9,53	Ø9,53
	Gaz	mm	Ø12,7	Ø12,7	Ø12,7	Ø12,7	Ø15,9	Ø15,9

Wydajność jest ustalona na podstawie następujących warunków:

(*1) Chłodzenie: temperatura wewnętrzna 27°C DB/19°C WB; temperatura zewnętrzna 35°C DB/24°C WB

(*2) Grzanie: temperatura wewnętrzna 20°C DB/15°C WB; temperatura zewnętrzna 7°C DB/6°C WB

(*3) Pomiar poziomu ciśnienia akustycznego w komorze bezdechowej

(*4) Pomiar poziomu ciśnienia akustycznego w komorze półbezechowej

Długość orurowania: Długość połączonych rur wynosi 7,5 m, różnica poziomów wynosi 0.

Urządzenie zawiera fluorowane gazy cieplarniane (R410A GWP=2088)

URZĄDZENIA PODSTROPOWO-PRZYPODŁOGOWE



Jednostki o konstrukcji umożliwiającej montaż w pionie lub poziomie, zapewniają dowolność projektową w klimatyzowanych pomieszczeniach.

DANE TECHNICZNE

Model			MDL-56M2	MDL-71M2
Zasilanie			1-fazowe 220-240V 50Hz	
Chłodzenie	Wydajność nominalna (*1)	kW	5,6	7,1
	Pobór mocy	kW	0,115	0,115
	Pobór prądu	A	0,50	0,50
Grzanie	Wydajność nominalna (*2)	kW	6,3	8,0
	Pobór mocy	kW	0,115	0,115
	Pobór prądu	A	0,50	0,50
Nominalny przepływ powietrza		m ³ /h	720/755/792/ 830/860/ 895/930	720/755/792/ 830/860/ 895/930
Poziom hałasu (najniższy - najwyższy) (*3)		dB(A)	27 - 33	27 - 33
Poziom ciśnienia akustycznego (bieg 1/2/3/4/5/6/7) (*4)		dB(A)	38/38/39/41/ 41/42/43	38/38/39/41/ 41/42/43
Czynnik chłodniczy			R410A	R410A
Regulacja przepływu czynnika		typ	Elektroniczny zawór rozprężny	
Wymiary	Wymiary (szer. × wys. × głęb.)	mm	990x660x203	
	Waga	kg	28,0	
Orurowanie	Ciecz	mm	Ø9.53	
	Gaz	mm	Ø15.9	

Wydajność jest ustalona na podstawie następujących warunków:

(*1) Chłodzenie: temperatura wewnętrzna 27°C DB/19°C WB; temperatura zewnętrzna 35°C DB/24°C WB

(*2) Grzanie: temperatura wewnętrzna 20°C DB/15°C WB; temperatura zewnętrzna 7°C DB/6°C WB

(*3) Pomiar poziomu ciśnienia akustycznego w komorze bezchłowej

(*4) Pomiar poziomu ciśnienia akustycznego w komorze półbezechowej

Długość orurowania: Długość połączonych rur wynosi 7.5 m, różnica poziomów wynosi 0.

Urządzenie zawiera fluorowane gazy cieplarniane (R410A GWP=2088)

URZĄDZENIA ŚCIENNE



Nowy design i elegancka konstrukcja sprawiają, że urządzenia idealnie wkomponowują się w zróżnicowaną architekturę wnętrz.

DANE TECHNICZNE

Model			MG-22M2	MG-28M2	MG-36M2	MG-45M2	MG-56M2	MG-71M2	MG-80M2
Zasilanie			1 fazowe, 220-240V, 50Hz						
Chłodzenie	Wydajność nominalna (*1)	kW	2,2	2,8	3,6	4,5	5,6	7,1	8,0
	Pobór mocy	kW	0,028	0,028	0,03	0,04	0,045	0,055	0,055
	Pobór prądu	A	0,12	0,12	0,13	0,17	0,20	0,24	0,24
Grzanie	Wydajność nominalna (*2)	kW	2,4	3,2	4,0	5,0	6,3	8,0	9,0
	Pobór mocy	kW	0,028	0,028	0,03	0,04	0,045	0,055	0,055
	Pobór prądu	A	0,12	0,12	0,13	0,17	0,20	0,24	0,24
Zabezpieczenie antykorozyjne			Powłoka hydrofilowa						
Nominalny przepływ powietrza		m ³ /h	356/368/380/ 393/402/ 411/422	316/338/353/ 370/386/ 402/417	488/515/544/ 573/591/ 628/656	424/450/478/ 507/535/ 563/594	547/578/613/ 648/685/ 713/747	809/875/940/ 1005/1065/ 1130/1195	809/875/940/ 1005/1065/ 1130/1195
Poziom hałasu (najniższy - najwyższy) (*3)		dB(A)	22 - 25	22 - 25	23 - 26	24 - 27	26 - 30	28 - 34	28 - 34
Poziom ciśnienia akustycznego (bieg 1/2/3/4/5/6/7) (*4)		dB(A)	29/29/29/30/ 30/30/31	29/29/29/30/ 30/30/31	30/30/31/31/ 32/32/33	31/31/32/33/ 33/34/35	34/34/35/36/ 36/37/38	36/37/38/39/ 42/43/44	36/37/38/39/ 42/43/44
Wymiary	Wymiary (szer. × wys. × głęb.)	mm	835×280×203	835×280×203	990×315×223	990×315×223	990×315×223	1194×343×262	1194×343×262
	Waga	kg	8,4	9,5	11,4	12,8	12,8	17,0	17,0
Czynnik chłodniczy			R410A	R410A	R410A	R410A	R410A	R410A	R410A
Regulacja przepływu czynnika		typ	Elektroniczny zawór rozprężny						
Orurowanie	Ciecz	mm	Φ6.35	Φ6.35	Φ6.35	Φ6.35	Φ9.53	Φ9.53	Φ9.53
	Gaz	mm	Φ12.7	Φ12.7	Φ12.7	Φ12.7	Φ15.9	Φ15.9	Φ15.9

Wydajność jest ustalona na podstawie następujących warunków:

(*1) Chłodzenie: temperatura wewnętrzna 27°C DB/19°C WB; temperatura zewnętrzna 35°C DB/24°C WB

(*2) Grzanie: temperatura wewnętrzna 20°C DB/15°C WB; temperatura zewnętrzna 7°C DB/6°C WB

(*3) Pomiar poziomu ciśnienia akustycznego w komorze bezechowej

(*4) Pomiar poziomu ciśnienia akustycznego w komorze półbezechowej

Długość orurowania: Długość połączonych rur wynosi 7.5 m. różnica poziomów wynosi 0.

Urządzenie zawiera fluorowane gazy cieplarniane (R410A GWP=2088)





80 - 99

Midea
BUSINESS COMFORT



KASETONOWE



SERIA

COMPACT

Kompaktowe i lekkie jednostki kasetonowe z 4-stronnym wylotem powierza, gwarantują równomierne rozprowadzenie powietrza w pomieszczeniu.

570x570



JEDNOSTKA WEWNĘTRZNA



JEDNOSTKA ZEWNĘTRZNA



PILOT RG70 LUB KJR-29B

TOP 3 UNIKATOWE CECHY

.01 WBUDOWANA POMPKA SKROPLIN

Zastosowanie pompki skroplin (wysokość podnoszenia 750 mm), umożliwia elastyczne podłączenie wężyka skroplin w przestrzeni międzysufitowej.

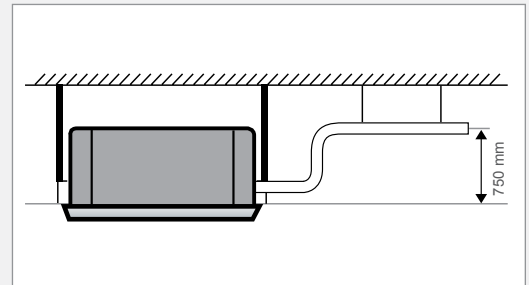

.02 ŁATWO DOSTĘPNA SKRZYŃKA ELEKTRYCZNA

Skrzynka elektryczna z łatwym dostępem, umieszczona jest wewnątrz jednostki wewnętrznej. Ta zintegrowana konstrukcja zapewnia zwarte wymiary urządzenia i uproszczonego montaż.

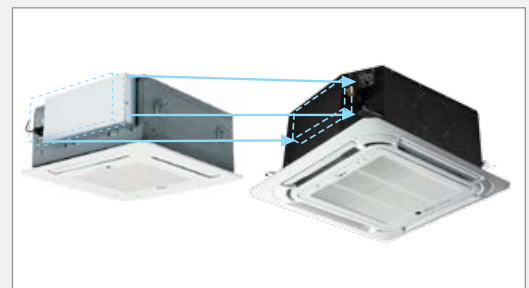

.03 ŚWIEŻE POWIETRZE

Doprowadzenie świeżego powietrza do budynku jest możliwe za pomocą systemu kanałów (o średnicy $\varnothing 90$). Pozwala to utrzymać właściwą ilość powietrza w pomieszczeniu, niezbędną do wentylowania pomieszczenia i komfortu przebywających w nim osób.

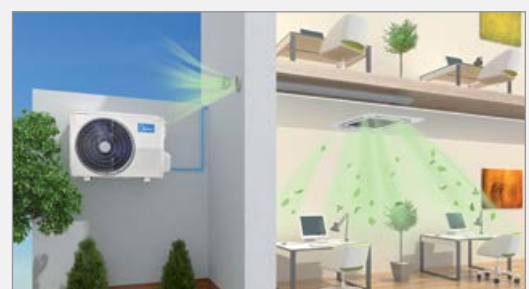

FUNKCJE PODSTAWOWE



Pompa ciepła



Autodiagnoza

Wyciek
czynnika
chłodniczegoPraca w niskich
temperaturachZabezpieczenie
antykorozyjne

Tryb Turbo

5 prędkości
wentylatora
jedn. zewn.Kompensacja
temperatury

Funkcja ECO

Pamięć
ustawień
żaluzjiAutomatyczny
restartInteligentna
kontrola
pracy w niskich
temperaturachKontrola
nawiewu
zimnego
powietrzaSterowanie
poziomymi
żaluzjami

Wachlowanie

Pompka
skropalinŁatwe
czyszczenie
panelu

Filtr

Świeże
powietrze

Timer

Zdalne
Włącz/Wyłącz

FUNKCJE OPCJONALNE

Funktjonalność urządzenia przy zastosowaniu pilota bezprzewodowego RG70.

WiFi
MideaSterownik
przewodowy

Tryb Comfort



Funkcja snu

DANE TECHNICZNE

Komplet				KMCA-12N1-A1	KMCA-18N1-A1
Jednostka wewnętrzna				MCA3U-12FNXD0	MCA3-18FN1D0
Jednostka zewnętrzna				MOU-12FN1-QD0	MOU-18FN1-QD0
Panel				T-MBQ-03C3	T-MBQ-03C3
Zasilanie jednostki wewnętrznej (V/faza/Hz)				220-240/1/50	220-240/1/50
Zasilanie jednostki zewnętrznej (V/faza/Hz)				220-240/1/50	220-240/1/50
Wersja				Rewersyjna pompa ciepła	
Chłodzenie	Wydajność	Nominalna	kW	3.5	5.1
		Min-Max	kW	0.8-4.1	0.8-6.2
	Nominalny pobór mocy		kW	1.07	1.66
	EER		kW/kW	3.27	3.07
	Roczne zużycie energii elektrycznej		kWh/rok	183	278
	SEER			6.1	6.3
	ErP klasa energetyczna			A++	A++
Grzanie	Wydajność	Nominalna	kW	4.1	5.6
		Min-Max	kW	0.5-4.4	0.9-7.0
	Nominalny pobór mocy		kW	1.06	1.50
	COP		kW/kW	3.88	3.71
	Roczne zużycie energii elektrycznej		kWh/rok	1141	1626
	SCOP			4.0	4.0
	ErP klasa energetyczna			A+	A+
Maksymalny pobór prądu			A	9.0	10.0
Jednostka wewnętrzna	Wymiary (szer. x gł. x wys.)		mm	570x570x260	570x570x260
	Waga		kg	16.2	16.5
	Przepływ powietrza (niski/średni/wysoki)		m³/h	416/504/617	490/550/660
	Poziom ciśnienia akustycznego (niski/średni/wysoki)		dB(A)	35/39/43	38/42/46
	Poziom mocy akustycznej		dB(A)	57	57
Panel	Wymiary (szer. x gł. x wys.)		mm	647x647x50	647x647x50
	Waga		kg	2.5	2.5
Jednostka zewnętrzna	Wymiary (szer. x gł. x wys.)		mm	800x333x554	800x333x554
	Waga		kg	29.9	35.5
	Przepływ powietrza		m³/h	2000	2100
	Poziom ciśnienia akustycznego		dB(A)	56	56
	Poziom mocy akustycznej		dB(A)	63	65
Czynnik chłodniczy		Typ		R410A	R410A
		Ilość	kg	1.05	1.75
Rury chłodnicze	Ciecz/gaz		mm	Ø6.35 / Ø9.52	Ø6.35 / Ø12.7
	Maks. długość / Maks. różnica poziomów		m	25 / 10	30 / 20
Rekomendowane zakresy temperatury pracy (zewnętrzne)		Chłodzenie	°C	-15 ~ 50	
		Grzanie	°C	-15 ~ 24	

Wydajność ustalona jest na podstawie następujących warunków:
 Chłodzenie: Temperatura wewnętrzna 27°C DB/ 19°C WB; Temperatura zewnętrzna 35°C DB/ 24°C WB
 Grzanie: Temperatura wewnętrzna 20°C DB/ 15°C WB; Temperatura zewnętrzna 7°C DB/ 6°C WB
 Długość orurowania: Długość połączonych rur to 7.5 m, różnica poziomu wynosi 0.
 Urządzenie zawiera fluorowane gazy cieplarniane (R410A GWP=2088)



KASETONOWE

NOWOŚĆ



SERIA

SLIM

Wąskie jednostki kasetonowe z wylotem powierza 360°C,
idealne dla pomieszczeń o wysokości do 4 m.

840x840

NOWOŚĆ



JEDNOSTKA WEWNĘTRZNA



JEDNOSTKA ZEWNĘTRZNA



PILOT RG70 LUB KJR-29B

TOP3 UNIKATOWE CECHY

.01 PANEL Z NAWIEWEM 360°

Panel z nawiewem 360° umożliwia równomierne rozprowadzenie powietrza w całym pomieszczeniu. Pozwala to zapewnić komfortowe warunki na większej powierzchni.



.02 WBUDOWANA POMPKA SKROPLIN

Zastosowanie pompki skroplin (wysokość podnoszenia 750 mm), umożliwia elastyczne podłączenie wężyka skroplin w przestrzeni międzysufitowej.

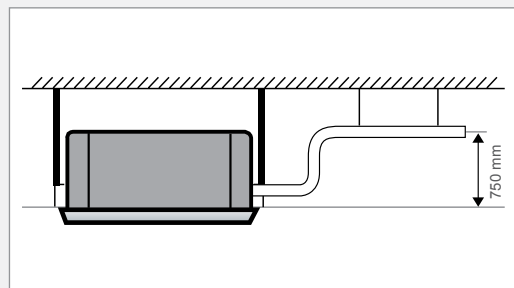

.03 KONTROLA PRACY W NISKICH TEMPERATURACH

Jednostka zewnętrzna kontroluje stan procesu przemiany termodynamicznej czynnika chłodniczego w wymienniku i decyduje o włączeniu wentylatora. W przypadku spadku wydajności procesu termodynamicznego, urządzenie uruchomi wentylator na jednym z 5 biegów.



FUNKCJE PODSTAWOWE



Pompa ciepła



Autodiagnoza



Wyciek czynnika chłodniczego



Praca w niskich temperaturach



Zabezpieczenie antykorozyjne



Tryb Turbo



5 prędkości wentylatora jedn. zewn.



Kompensacja temperatury



Funkcja ECO



Pamięć ustawień żaluzji



Automatyczny restart



Inteligentna kontrola pracy w niskich temperaturach



Kontrola nawiewu zimnego powietrza



Sterowanie poziomymi żaluzjami



Wachlowanie



Pompka skropin



Łatwe czyszczenie panelu



Filtr



Świeże powietrze



Timer



Zdalne Włącz/Wyłącz

FUNKCJE OPCJONALNE

Funkcjonalność urządzenia przy zastosowaniu pilota bezprzewodowego RG70.



WiFi Midea



Sterownik przewodowy



Tryb Comfort



Funkcja snu

DANE TECHNICZNE

Komplet				KMCD-18N8-A1	KMCD-24N8-A1	KMCD-36N8-A1	KMCD-36N8-A3	KMCD-48N8-A3	KMCD-55N8-A3
Jednostka wewnętrzna				MCD-18FNXD0	MCD-24FNXD0	MCD-36FNXD0	MCD-36FNXD0	MCD-48FNXD0	MCD-55FNXD0
Jednostka zewnętrzna				MOU-18FN8-QD0	MOU-24FN8-QD0	MOU-36FN8-QD0	MOU-36FN8-RD0	MOU-48FN8-RD0	MOU-55FN8-RD0
Panel				T-MBQ4-02D3	T-MBQ4-02D3	T-MBQ4-02D3	T-MBQ4-02D3	T-MBQ4-02D3	T-MBQ4-02D3
Zasilanie jednostki wewnętrznej (V/faza/Hz)				220-240/1/50	220-240/1/50	220-240/1/50	220-240/1/50	220-240/1/50	220-240/1/50
Zasilanie jednostki zewnętrznej (V/faza/Hz)				220-240/1/50	220-240/1/50	220-240/1/50	380-415/3/50	380-415/3/50	380-415/3/50
Wersja				Rewersyjna pompa ciepła					
Chłodzenie	Wydajność	Nominalna	kW	5.3	7.0	10.5	10.5	13.6	15.7
		Min-Max	kW	1.3-6.2	2.2-8.2	2.6-12.0	2.6-12.0	4.8-14.6	5.3-16.7
	Nominalny pobór mocy		kW	1.64	2.19	3.90	3.90	5.42	5.99
	EER		kW/kW	3.23	3.21	2.69	2.69	2.51	2.62
	Roczne zużycie energii elektrycznej		kWh/rok	266	401	593	593	805	893
	SEER			6.1	6.1	6.1	6.1	6.1	6.1
	ErP klasa energetyczna			A++	A++	A++	A++	A++	A++
Grzanie	Wydajność	Nominalna	kW	5.6	7.4	11.1	11.1	15.9	18.2
		Min-Max	kW	1.8-7.0	2.4-8.7	2.9-13.2	2.9-13.2	3.9-16.8	4.4-19.3
	Nominalny pobór mocy		kW	1.50	1.98	2.97	2.97	5.34	6.03
	COP		kW/kW	3.71	3.72	3.74	3.74	2.98	3.02
	Roczne zużycie energii elektrycznej		kWh/rok	1654	1890	2824	2824	3903	4123
	SCOP			4.0	4.0	4.0	4.0	4.0	4.0
	ErP klasa energetyczna			A+	A+	A+	A+	A+	A+
Maksymalny pobór prądu			A	10.0	13.5	21.5	10.0	11.2	14.0
Jednostka wewnętrzna	Wymiary (szer. x gł. x wys.)		mm	840x840x205	840x840x205	840x840x245	840x840x245	840x840x287	840x840x287
	Waga		kg	21.4	23.0	27.5	27.5	29.0	29.7
	Przepływ powietrza (niski/średni/wysoki)		m³/h	763/867/1036	1032/1200/1378	1438/1620/1775	1438/1620/1775	1381/1568/1715	1537/1737/1970
	Poziom ciśnienia akustycznego (niski/średni/wysoki)		dB(A)	37/41/46	40/43/47	46/49/52	46/49/52	49/50/52	48/50/53
	Poziom mocy akustycznej		dB(A)	57	60	63	63	65	65
Panel	Wymiary (szer. x gł. x wys.)		mm	950x950x55	950x950x55	950x950x55	950x950x55	950x950x55	950x950x55
	Waga		kg	5.0	5.0	5.0	5.0	5.0	5.0
Jednostka zewnętrzna	Wymiary (szer. x gł. x wys.)		mm	800x333x554	845x363x702	946x410x810	946x410x810	952x415x1333	952x415x1333
	Waga		kg	35.6	66.8	81.5	81.5	106.7	111.3
	Przepływ powietrza		m³/h	2100	2700	4000	4000	7500	7500
	Poziom ciśnienia akustycznego		dB(A)	57	62	64	64	66	66
	Poziom mocy akustycznej		dB(A)	65	66	68	68	72	77
Czynnik chłodniczy			Typ	R32	R32	R32	R32	R32	R32
			Ilość	kg	1.35	1.50	2.40	2.40	2.80
Rury chłodnicze	Ciecz/gaz		mm	Ø6.35 / Ø12.7	Ø9.52 / Ø15.9	Ø9.52 / Ø15.9	Ø9.52 / Ø15.9	Ø9.52 / Ø15.9	Ø9.52 / Ø15.9
	Maks. długość / Maks. różnica poziomów		m	30 / 20	50 / 25	65 / 30	65 / 30	65 / 30	65 / 30
Rekomendowane zakresy temperatury pracy (zewnętrzne)			Chłodzenie	°C -15 ~ 50					
			Grzanie	°C -15 ~ 24					

Wydajność ustalona jest na podstawie następujących warunków:
 Chłodzenie: Temperatura wewnętrzna 27°C DB/ 19°C WB; Temperatura zewnętrzna 35°C DB/ 24°C WB
 Grzanie: Temperatura wewnętrzna 20°C DB/ 15°C WB; Temperatura zewnętrzna 7°C DB/ 6°C WB
 Długość orurowania: Długość połączonych rur to 7.5 m, różnica poziomu wynosi 0.
 Urządzenie zawiera fluorowane gazy cieplarniane (R32 GWP=675)



PODSTROPOWO-PRZYPODŁOGOWE

NOWOŚĆ



Uniwersalne jednostki do montażu pod sufitem lub przy podłodze, są idealnym rozwiązaniem dla zróżnicowanego zapotrzebowania na klimatyzację.

NOWOŚĆ



JEDNOSTKA WEWNĘTRZNA



JEDNOSTKA ZEWNĘTRZNA



PILOT RG70 LUB KJR-29B

TOP3 UNIKATOWE CECHY

.01 MONTAŻ PIONOWY I POZIOMY

Konstrukcja urządzenia umożliwia dogodny montaż w pionie lub poziomo, w zależności od możliwości aranżacyjnych w pomieszczeniu. Łatwy montaż pod sufitem jest możliwy nawet w wąskich przestrzeniach, w narożnikach. Zaś montaż przy podłodze jest idealnym rozwiązaniem dla pomieszczeń, w których są skosy.

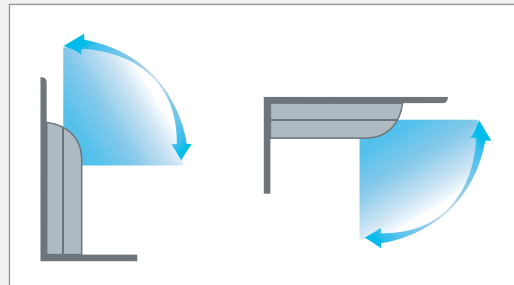

.02 NAWIEW 3D

Schłodzone powietrze szybko dociera nawet w najdalsze przestrzenie klimatyzowanego pomieszczenia. Dzięki automatycznemu wachlowaniu żaluzji w pionie i poziomie, nawiew powietrza jest bardziej równomierny, a warunki komfortowe.

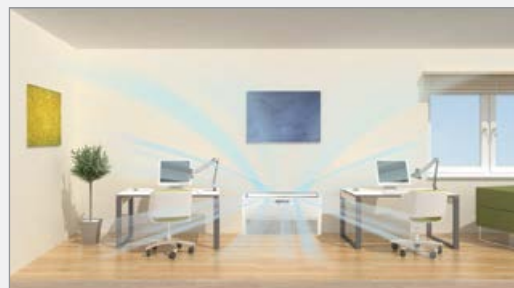

.03 FUNKCJA TURBO

Funkcja ta umożliwia osiągnięcie żądanego efektu chłodzenia w krótszym czasie, a tym samym szybsze osiągnięcie zadanej temperatury w pomieszczeniu.



FUNKCJE PODSTAWOWE



Pompa ciepła



Autodiagnoza



Wyciek czynnika chłodniczego



Praca w niskich temperaturach



Zabezpieczenie antykorozyjne



Tryb Turbo



5 prędkości wentylatora jedn. zewn.



Kompensacja temperatury



Nawiew 3D



Funkcja ECO



Podłączenie instalacji z 2 stron



Pamięć ustawień żaluzji



Inteligentna kontrola pracy w niskich temperaturach



Kontrola nawiewu zimnego powietrza



Automatyczny restart



Sterowanie poziomymi żaluzjami



Wachlowanie



Łatwe czyszczenie panelu



Filtr



Świeże powietrze



Timer



Zdalne Włącz/Wyłącz



Styk Alarm

FUNKCJE OPCJONALNE

Funkcjonalność urządzenia przy zastosowaniu pilota bezprzewodowego RG70.



WiFi Midea



Sterownik przewodowy



Tryb Comfort



Funkcja snu



Pompka skroplin



Filtr katalityczny

DANE TECHNICZNE

Komplet				KMUE-18N8-A1	KMUE-24N8-A1	KMUE-36N8-A1	KMUE-36N8-A3	KMUE-48N8-A3	KMUE-55N8-A3
Jednostka wewnętrzna				MUE-18FNXD0	MUE-24FNXD0	MUE-36FNXD0	MUE-36FNXD0	MUE-48FNXD0	MUE-55FNXD0
Jednostka zewnętrzna				MOU-18FN8-QD0	MOU-24FN8-QD0	MOU-36FN8-QD0	MOU-36FN8-RD0	MOU-48FN8-RD0	MOU-55FN8-RD0
Zasilanie jednostki wewnętrznej (V/faza/Hz)				220-240/1/50	220-240/1/50	220-240/1/50	220-240/1/50	220-240/1/50	220-240/1/50
Zasilanie jednostki zewnętrznej (V/faza/Hz)				220-240/1/50	220-240/1/50	220-240/1/50	380-415/3/50	380-415/3/50	380-415/3/50
Wersja				Rewersyjna pompa ciepła					
Chłodzenie	Wydajność	Nominalna	kW	5.3	6.9	10.5	10.5	14.2	15.9
		Min-Max	kW	1.3~6.2	2.2~8.2	2.6~12.0	2.6~12.0	5.0~15.1	5.3~17.0
	Nominalny pobór mocy		kW	1.70	2.22	4.03	4.03	5.50	6.06
	EER		kW/kW	3.11	3.12	2.61	2.61	2.58	2.62
	Roczne zużycie energii elektrycznej		kWh/rok	280	393	556	556	801	916
	SEER			6.1	6.1	6.1	6.1	6.1	6.1
ErP klasa energetyczna			A++	A++	A++	A++	A++	A++	A++
Grzanie	Wydajność	Nominalna	kW	5.6	7.6	11.1	11.1	16.1	18.2
		Min-Max	kW	1.8~7.0	2.4~8.7	2.9~13.2	2.9~13.2	3.8~18.1	4.4~19.6
	Nominalny pobór mocy		kW	1.50	2.12	3.00	3.00	5.05	6.04
	COP		kW/kW	3.73	3.59	3.71	3.71	2.93	3.02
	Roczne zużycie energii elektrycznej		kWh/rok	1641	1858	3052	3052	4005	4138
	SCOP			4.0	4.0	4.0	4.0	4.0	4.0
ErP klasa energetyczna			A+	A+	A+	A+	A+	A+	
Maksymalny pobór prądu			A	10.0	13.5	21.5	10.0	11.2	14.0
Jednostka wewnętrzna	Wymiary (szer. x wys. x gł.)		mm	1068x675x235	1068x675x235	1650x675x235	1650x675x235	1650x675x235	1650x675x235
	Waga		kg	26.6	26.8	39.0	39.0	41.2	41.4
	Przepływ powietrza (niski/średni/wysoki)		m³/h	677/786/902	853/1066/1208	1431/1844/2160	1431/1844/2160	1417/1930/2329	1426/1834/2554
	Poziom ciśnienia akustycznego (niski/średni/wysoki)		dB(A)	37/40/45	41/46/50	42/47/51	42/47/51	46/50/54	42/47/54
	Poziom mocy akustycznej		dB(A)	57	62	61	61	67	69
Jednostka zewnętrzna	Wymiary (szer. x gł. x wys.)		mm	800x333x554	845x363x702	946x410x810	946x410x810	952x415x1333	952x415x1333
	Waga		kg	35.6	66.8	81.5	81.5	106.7	111.3
	Przepływ powietrza		m³/h	2100	2700	4000	4000	7500	7500
	Poziom ciśnienia akustycznego		dB(A)	57	62	64	64	66	66
	Poziom mocy akustycznej		dB(A)	65	66	68	68	72	77
Czynnik chłodniczy			Typ	R32	R32	R32	R32	R32	R32
			Ilość	kg	1.35	1.50	2.40	2.40	2.80
Rury chłodnicze	Ciecz/gaz		mm	Ø6.35 / Ø12.7	Ø9.52 / Ø15.9	Ø9.52 / Ø15.9	Ø9.52 / Ø15.9	Ø9.52 / Ø15.9	Ø9.52 / Ø15.9
	Maks. długość / Maks. różnica poziomów		m	30 / 20	50 / 25	65 / 30	65 / 30	65 / 30	65 / 30
Rekomendowane zakresy temperatury pracy (zewnętrzne)			Chłodzenie	°C -15 ~ 50					
			Grzanie	°C -15 ~ 24					

Wydajność ustalona jest na podstawie następujących warunków:
 Chłodzenie: Temperatura wewnętrzna 27°C DB/ 19°C WB; Temperatura zewnętrzna 35°C DB/ 24°C WB
 Grzanie: Temperatura wewnętrzna 20°C DB/ 15°C WB; Temperatura zewnętrzna 7°C DB/ 6°C WB
 Długość orurowania: Długość połączonych rur to 7.5 m, różnica poziomu wynosi 0.
 Urządzenie zawiera fluorowane gazy cieplarniane (R32 GWP=675).



KANAŁOWE

NOWOŚĆ



Wąskie jednostki kanałowe zapewniają wysoki spręż dyspozycyjny, doprowadzenie świeżego powietrza i ekonomiczne wykorzystanie miejsca w przestrzeni międzysufitowej.

NOWOŚĆ



JEDNOSTKA WEWNĘTRZNA



JEDNOSTKA ZEWNĘTRZNA



PILOT KJR120C LUB RG70

TOP 3 UNIKATOWE CECHY

.01 WYSOKI SPRĘŻ DO 160Pa

Wysoki spręż dyspozycyjny do 160Pa znacznie poprawia elastyczność projektowania instalacji jednostki kanałowej. Dzięki temu, powietrze z łatwością pokonuje opory liniowe i miejscowe w instalacji chłodniczej.

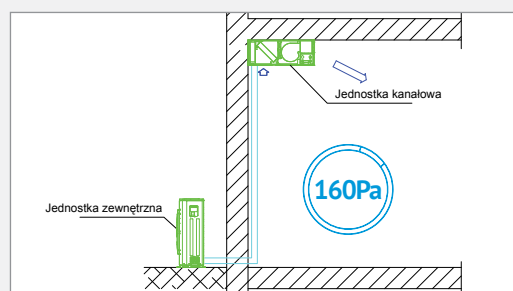

.02 DOSTOSOWANIE WŁOTU POWIETRZA

Dostępny jest standardowy wlot powietrza od tyłu oraz opcjonalny od spodu. Wymiary kształtki wlotu z tyłu i na spodzie urządzenia są takie same, co ułatwia zmianę miejsca zasysania powietrza.

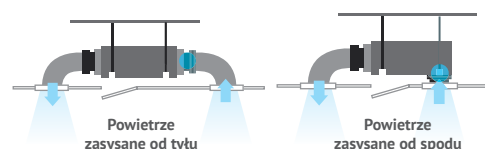

.03 KONTAKTRON OKIENNY I KARTA HOTELOWA

Czujniki informują o otwarciu lub zamknięciu okna, powodując automatyczne wyłączenie lub włączenie klimatyzatora. Współpraca z kartą hotelową, czujnikiem obecności i kontaktronem okiennym w standardzie, to zapewnienie ekonomicznej pracy urządzenia w obiektach typu pensjonat, sklep lub hotel.

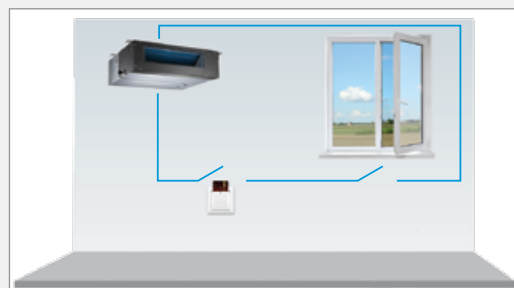

FUNKCJE PODSTAWOWE



Pompa ciepła



Autodiagnoza



Wyciek czynnika chłodniczego



Praca w niskich temperaturach



Zabezpieczenie antykorozyjne



Tryb Turbo



5 prędkości wentylatora jedn. zewn.



Kompensacja temperatury



Funkcja ECO



Podłączenie instalacji z 2 stron



Inteligentna kontrola pracy w niskich temperaturach



Kontrola nawiewu zimnego powietrza



Automatyczny restart



Wachlowanie



Filtr



Świeże powietrze



Timer



Zdalne Włącz/Wyłącz



Styk Alarm



Sterownik przewodowy

FUNKCJE OPCJONALNE

Funkcjonalność urządzenia przy zastosowaniu pilota bezprzewodowego RG70.



WiFi Midea



Tryb Comfort



Funkcja snu



Pompka skroplin

DANE TECHNICZNE

Komplet				KMTI-18N8-A1	KMTI-24N8-A1	KMTI-36N8-A1	KMTI-36N8-A3	KMTI-48N8-A3	KMTI-55N8-A3
Jednostka wewnętrzna				MTI-18FNXD0	MTI-24FNXD0	MTI-36FNXD0	MTI-36FNXD0	MTI-48FNXD0	MTI-55FNXD0
Jednostka zewnętrzna				MOU-18FN8-QD0	MOU-24FN8-QD0	MOU-36FN8-QD0	MOU-36FN8-RD0	MOU-48FN8-RD0	MOU-55FN8-RD0
Zasilanie jednostki wewnętrznej (V/faza/Hz)				220-240/1/50	220-240/1/50	220-240/1/50	220-240/1/50	220-240/1/50	220-240/1/50
Zasilanie jednostki zewnętrznej (V/faza/Hz)				220-240/1/50	220-240/1/50	220-240/1/50	380-415/3/50	380-415/3/50	380-415/3/50
Wersja				Rewersyjna pompa ciepła					
Chłodzenie	Wydajność	Nominalna	kW	5.2	7.0	10.4	10.4	14.0	15.4
		Min-Max	kW	1.2~6.2	2.2~8.2	2.6~12.0	2.6~12.0	4.2~15.2	5.9~17.3
	Nominalny pobór mocy		kW	1.72	2.19	4.06	4.06	5.15	5.42
	EER		kW/kW	3.02	3.20	2.56	2.56	2.72	2.84
	Roczne zużycie energii elektrycznej		kWh/rok	285	390	614	614	808	935
	SEER			6.1	6.1	6.1	6.1	6.1	6.1
ErP klasa energetyczna				A++	A++	A++	A++	A++	A++
Grzanie	Wydajność	Nominalna	kW	5.6	7.6	11.2	11.2	16.0	17.7
		Min-Max	kW	1.8~7.0	2.4~8.7	2.9~13.2	2.9~13.2	3.7~18.0	4.7~20.5
	Nominalny pobór mocy		kW	1.50	2.04	2.99	2.99	4.26	5.18
	COP		kW/kW	3.71	3.72	3.71	3.71	3.76	3.42
	Roczne zużycie energii elektrycznej		kWh/rok	1620	1902	3016	3016	4261	4302
	SCOP			4.0	4.0	4.0	4.0	4.0	4.0
ErP klasa energetyczna				A+	A+	A+	A+	A+	A+
Maksymalny pobór prądu			A	10.0	13.5	21.5	10.0	11.2	14.0
Jednostka wewnętrzna	Wymiary (szer. x gł. x wys.)		mm	880x674x210	1100x774x249	1360x774x249	1360x774x249	1200x874x300	1200x874x300
	Waga		kg	25.6	31.5	40.5	40.5	47.6	47.6
	Zewnętrzne ciśnienie statyczne		Pa	25 (0~100)	25 (0~160)	37 (0~160)	37 (0~160)	50 (0~160)	50 (0~160)
	Przepływ powietrza (niski/średni/wysoki)		m³/h	684/853/1006	839/1054/1248	750/1150/1400	750/1150/1400	1680/2040/2400	1820/2210/2600
	Poziom ciśnienia akustycznego (niski/średni/wysoki)		dB(A)	40/42/44	40/42/44	40/43/47	40/43/47	48/49/50	50/52/54
	Poziom mocy akustycznej		dB(A)	62	63	64	64	69	74
Jednostka zewnętrzna	Wymiary (szer. x gł. x wys.)		mm	800x333x554	845x363x702	946x410x810	946x410x810	952x415x1333	952x415x1333
	Waga		kg	35.6	66.8	81.5	81.5	106.7	111.3
	Przepływ powietrza		m³/h	2100	2700	4000	4000	7500	7500
	Poziom ciśnienia akustycznego		dB(A)	57	62	64	64	66	66
	Poziom mocy akustycznej		dB(A)	65	66	68	68	72	77
Czynnik chłodniczy			Typ	R32	R32	R32	R32	R32	R32
			Ilość	kg	1.35	1.50	2.40	2.40	2.80
Rury chłodnicze	Ciecz/gaz		mm	Ø6.35 / Ø12.7	Ø9.52 / Ø15.9	Ø9.52 / Ø15.9	Ø9.52 / Ø15.9	Ø9.52 / Ø15.9	Ø9.52 / Ø15.9
	Maks. długość / Maks. różnica poziomów		m	30 / 20	50 / 25	65 / 30	65 / 30	65 / 30	65 / 30
Rekomendowane zakresy temperatury pracy (zewnętrzne)			Chłodzenie	°C					
			Grzanie	°C					

Wydajność jest ustalona na podstawie następujących warunków:
 Chłodzenie: temperatura wewnętrzna 27°C DB/19°C WB; temperatura zewnętrzna 35°C DB/24°C WB
 Grzanie: temperatura wewnętrzna 20°C DB/15°C WB; temperatura zewnętrzna 7°C DB/6°C WB
 Długość orurowania: Długość połączonych rur wynosi 7.5 m, różnica poziomów wynosi 0.
 Urządzenie zawiera fluorowane gazy cieplarniane (R32 GWP=675)

DANE TECHNICZNE

Jednostka zewnętrzna			MOU-12FN1-QD0	MOU-18FN1-QD0	MOU-18FN8-QD0	MOU-24FN8-QD0	
Zasilanie jednostki zewnętrznej (V/faza/Hz)			220-240/1/50	220-240/1/50	220-240/1/50	220-240/1/50	
Wersja			Rewersyjna pompa ciepła				
Chłodzenie	Wydajność	Nominalna	kW	3.5	5.1	5.3	7.0
		Min-Max	kW	0.8-4.1	0.8-6.2	1.3-6.2	2.2-8.2
	Nominalny pobór mocy		kW	1.07	1.66	1.64	2.19
	EER		kW/kW	3.27	3.07	3.23	3.21
	SEER			6.1	6.3	6.1	6.1
	ErP klasa energetyczna			A++	A++	A++	A++
Grzanie	Wydajność	Nominalna	kW	4.1	5.6	5.6	7.4
		Min-Max	kW	0.5-4.4	0.9-7.0	1.8-7.0	2.4-8.7
	Nominalny pobór mocy		kW	1.06	1.50	1.50	1.98
	COP		kW/kW	3.88	3.71	3.71	3.72
	SCOP			4.0	4.0	4.0	4.0
	ErP klasa energetyczna			A+	A+	A+	A+
Maksymalny pobór prądu		A	9.0	10.0	10.0	13.5	
Maksymalny pobór mocy		W	1900	2200	2200	2950	
Przepływ powietrza		m ³ /h	2000	2100	2100	2700	
Poziom ciśnienia akustycznego		dB(A)	56	56	57	62	
Poziom mocy akustycznej		dB(A)	63	65	65	66	
Wymiary (szer. x gł. x wys.)		mm	800x333x554	800x333x554	800x333x554	845x363x702	
Waga		kg	29.9	35.5	35.6	66.8	
Czynnik chłodniczy	Typ		R410A	R410A	R32	R32	
	Ilość		kg	1.05	1.78	1.35	1.50
Rury chłodnicze	Ciecz / gaz		mm	Ø6.35 / Ø9.52	Ø6.35 / Ø12.7	Ø6.35 / Ø12.7	Ø9.52 / Ø15.9
	Maks. długość / Maks. różnica poziomów		m	25 / 10	30 / 20	30 / 20	50 / 25
Rekomendowane zakresy temperatury pracy (zewnątrzne)		Chłodzenie	°C	-15 - 50			
		Grzanie	°C	-15 - 24			

Wydajność jest ustalona na podstawie następujących warunków:

Chłodzenie: temperatura wewnętrzna 27°C DB/19°C WB; temperatura zewnętrzna 35°C DB/24°C WB

Grzanie: temperatura wewnętrzna 20°C DB/15°C WB; temperatura zewnętrzna 7°C DB/6°C WB

Długość orurowania: Długość połączonych rur wynosi 7.5 m, różnica poziomów wynosi 0.

Urządzenie zawiera fluorowane gazy cieplarniane (R410A GWP=2088 lub R32 GWP=675)

DANE TECHNICZNE

Jednostka zewnętrzna			MOU-36FN8-QD0	MOU-36FN8-RD0	MOU-48FN8-RD0	MOU-55FN8-RD0	
Zasilanie jednostki zewnętrznej (V/faza/Hz)			220-240/1/50	380-415/3/50	380-415/3/50	380-415/3/50	
Wersja			Rewersyjna pompa ciepła				
Chłodzenie	Wydajność	Nominalna	kW	10.5	10.5	13.6	15.7
		Min-Max	kW	2.6-12.0	2.6-12.0	4.8-14.6	5.3-16.7
	Nominalny pobór mocy		kW	3.90	3.90	5.42	5.99
	EER		kW/kW	2.69	2.69	2.51	2.62
	SEER			6.1	6.1	6.1	6.1
	ErP klasa energetyczna			A++	A++	A++	A++
Grzanie	Wydajność	Nominalna	kW	11.1	11.1	15.9	18.2
		Min-Max	kW	2.9-13.2	2.9-13.2	3.9-16.8	4.4-19.3
	Nominalny pobór mocy		kW	2.97	2.97	5.34	6.03
	COP		kW/kW	3.74	3.74	2.98	3.02
	SCOP			4.0	4.0	4.0	4.0
	ErP klasa energetyczna			A+	A+	A+	A+
Maksymalny pobór prądu		A	21.5	10.0	11.2	14.0	
Maksymalny pobór mocy		W	5600	5600	6200	7500	
Przepływ powietrza		m ³ /h	4000	4000	7500	7500	
Poziom ciśnienia akustycznego		dB(A)	64	64	66	66	
Poziom mocy akustycznej		dB(A)	68	68	72	77	
Wymiary (szer. x gł. x wys.)		mm	946x410x810	946x410x810	952x415x1333	952x415x1333	
Waga		kg	81.5	81.5	106.7	111.3	
Czynnik chłodniczy	Typ		R32	R32	R32	R32	
	Ilość		kg	2.40	2.40	2.80	2.95
Rury chłodnicze	Ciecz / gaz		mm	Ø9.52 / Ø15.9	Ø9.52 / Ø15.9	Ø9.52 / Ø15.9	
	Maks. długość / Maks. różnica poziomów		m	65 / 30	65 / 30	65 / 30	
Rekomendowane zakresy temperatury pracy (zewnętrzne)	Chłodzenie		°C	-15 - 50			
	Grzanie		°C	-15 - 24			

Wydajność jest ustalona na podstawie następujących warunków:

Chłodzenie: temperatura wewnętrzna 27°C DB/19°C WB; temperatura zewnętrzna 35°C DB/24°C WB

Grzanie: temperatura wewnętrzna 20°C DB/15°C WB; temperatura zewnętrzna 7°C DB/6°C WB

Długość orurowania: Długość połączonych rur wynosi 7.5 m. różnica poziomów wynosi 0.

Urządzenie zawiera fluorowane gazy cieplarniane (R410A GWP=2088 lub R32 GWP=675)





100 - 109

Midea

**AGREGATY
DO CENTRAL
WENTYLACYJNYCH**

KA8243



MODUŁ STERUJĄCY

TOP3 UNIKATOWE CECHY

.01 PODŁĄCZENIE ZEWNĘTRZNYCH URZĄDZEŃ

Moduł KA8243 pozwala na podłączenie inwerterowych jednostek zewnętrznych do wymienników ciepła zasilanych czynnikiem R32 lub R410A, umieszczonych w urządzeniach innych producentów. Dotyczy to chłodziw/nagrzewnic central wentylacyjnych, kurtyn powietrznych, urządzeń do cwu.

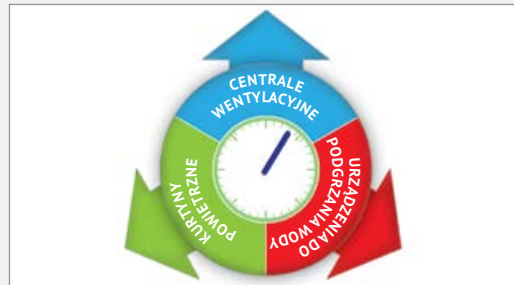

.02 KONTROLA TEMPERATURY

W trybie automatycznego doboru wydajności, praca jednostki zewnętrznej sterowana jest przy pomocy temperatury na wlocie do centrali (kurtyny powietrznej).



.03 CHŁODZENIE / GRZANIE

Moduł umożliwia przełączanie trybu pracy (chłodzenie/grzanie) jednostki zewnętrznej - możliwość stosowania jednego wymiennika dla obu trybów pracy.

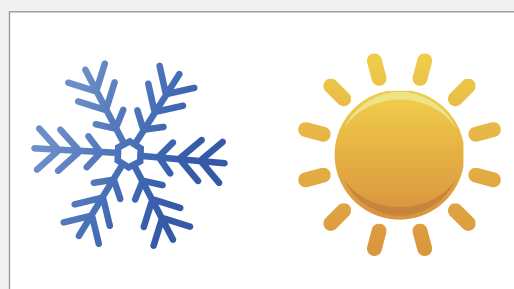

INFORMACJA O STANIE PRACY

Sygnały wyjściowe:

- awarii
- defrost

Sygnały wejściowe:

- chłodzenie
- grzanie
- kontrola wydajności agregatu

Do urządzenia można doprowadzić najbardziej popularny sygnał analogowy 0-10[V], pozwalający na bezpośrednią kontrolę wydajności jednostki zewnętrznej.

SCHEMAT PODŁĄCZENIA AGREGATU OD 7.0KW DO 16KW (ELEKTRONICZNY ZAWÓR ROZPRĘŻNY – WBUDOWANY W AGREGAT)

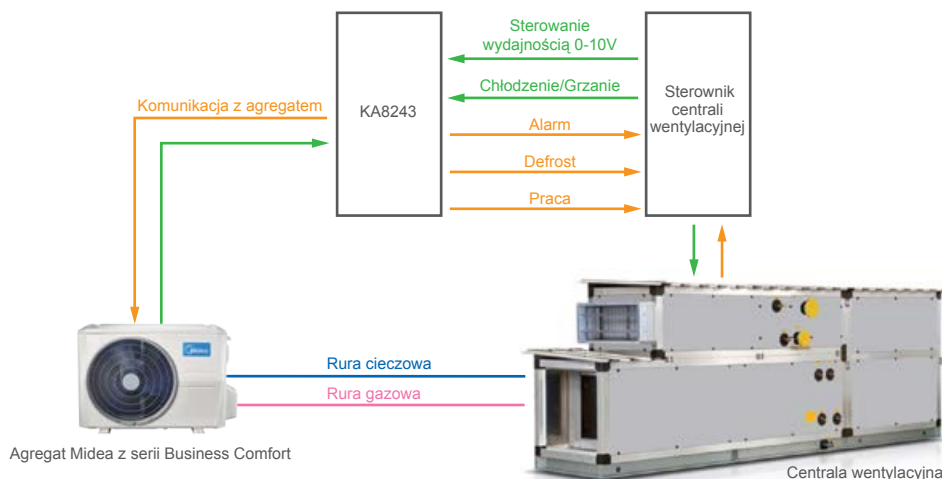

SCHEMAT PODŁĄCZENIA AGREGATU POWYŻEJ 16KW (ELEKTRONICZNY ZAWÓR ROZPRĘŻNY – MONTOWANY)

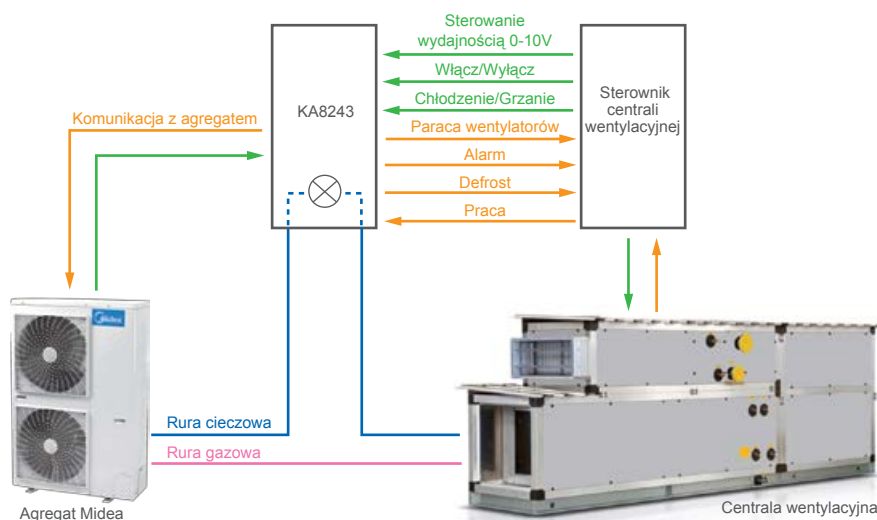

DANE TECHNICZNE

Komplet			AHU-24-A1	AHU-36-A1	AHU-36-A3	AHU-48-A3	AHU-55-A3
Jednostka zewnętrzna			MOU-24FN8-QD0	MOU-36FN8-QD0	MOU-36FN8-RD0	MOU-48FN8-RD0	MOU-55FN8-RD0
Moduł sterujący			KA8243	KA8243	KA8243	KA8243	KA8243
Zasilanie (V/faza/Hz)			220-240/1/50	220-240/1/50	380-415/3/50	380-415/3/50	380-415/3/50
Chłodzenie	Nominalna	kW	7.0	10.5	10.5	13.6	15.7
	Min-Max	kW	2.2-8.2	2.6-12.0	2.6-12.0	4.8-14.6	5.3-16.7
Grzanie	Nominalna	kW	7.4	11.1	11.1	15.9	18.2
	Min-Max	kW	2.4-8.7	2.9-13.2	2.9-13.2	3.9-16.8	4.4-19.3
Wielkość zabezpieczenia elektrycznego		A	20	16	16	20	20
Orurowanie chłodnicze	Ciecz	mm	Ø9.52	Ø9.52	Ø9.52	Ø9.52	Ø9.52
	Gaz	mm	Ø15.9	Ø15.9	Ø15.9	Ø15.9	Ø15.9
Czynnik chłodniczy	Typ		R32	R32	R32	R32	R32
	Ilość	kg	1,50	2,40	2,40	2,80	2,95
Wymiary (szer. x gł. x wys.)		mm	845x363x702	946x410x810	946x410x810	952x415x1333	952x415x1333
Waga		kg	66.8	81.5	81.5	106.7	111.3
Rekomendowane zakresy pracy (zewnątrzne)	Chłodzenie	°C	-15-50	-15-50	-15-50	-15-50	-15-50
	Grzanie	°C	-15-24	-15-24	-15-24	-15-24	-15-24

Wydajność jest ustalona na podstawie następujących warunków:

Chłodzenie: temperatura wewnętrzna 27°C DB/19°C WB; temperatura zewnętrzna 35°C DB/24°C WB

Grzanie: temperatura wewnętrzna 20°C DB/15°C WB; temperatura zewnętrzna 7°C DB/6°C WB

Długość orurowania: Długość połączonych rur wynosi 7.5 m, różnica poziomów wynosi 0.

Urządzenie zawiera fluorowane gazy cieplarniane (R410A GWP=2088 lub R32 GWP=675)

DANE TECHNICZNE

Komplet			AHU-200-A3	AHU-260-A3	AHU-400-A3	AHU-450-A3
Jednostka zewnętrzna			MDV-V200W/DRN1	MDV-V260W/DRN1	MDV-V400W/DRN1	MDV-V450W/DRN1
Moduł sterujący			AHUKZ-02B	AHUKZ-02B	AHUKZ-03B	AHUKZ-03B
Zasilanie (V/faza/Hz)			380-415/3/50	380-415/3/50	380-415/3/50	380-415/3/50
Chłodzenie	Nominalna	kW	20.0	26.0	40.0	45.0
	Min-Max	kW	-	-	-	-
Grzanie	Nominalna	kW	22.0	28.5	45.0	50.0
	Min-Max	kW	-	-	-	-
Wielkość zabezpieczenia elektrycznego		A	25	25	35	40
Orurowanie chłodnicze	Ciecz	mm	Ø9.52	Ø9.52	Ø12.7	Ø12.7
	Gaz	mm	Ø19.1	Ø19.1	Ø22.2	Ø25.4
Czynnik chłodniczy	Typ		R410A	R410A	R410A	R410A
	Ilość	kg	4.80	6.20	9.00	12.00
Wymiary (szer. x gł. x wys.)		mm	1120x528x1558	1120x528x1558	1360x540x1650	1460x540x1650
Waga		kg	137.0	147.0	240.0	275.0
Rekomendowane zakresy pracy (zewnątrzne)	Chłodzenie	°C	-15~43	-15~43	-15~43	-15~43
	Grzanie	°C	-15~27	-15~27	-15~27	-15~27

Wydajność jest ustalona na podstawie następujących warunków:

Chłodzenie: temperatura wewnętrzna 27°C DB/19°C WB; temperatura zewnętrzna 35°C DB/24°C WB

Grzanie: temperatura wewnętrzna 20°C DB/15°C WB; temperatura zewnętrzna 7°C DB/6°C WB

Długość orurowania: Długość połączonych rur wynosi 7.5 m, różnica poziomów wynosi 0.

Urządzenie zawiera fluorowane gazy cieplarniane (R410A GWP=2088 lub R32 GWP=675)



UNIKATOWE CECHY

PODŁĄCZENIE ZEWNĘTRZNYCH URZĄDZEŃ

Moduły AHU KZ o wielkości 20, 33, 56 kW pozwalają na podłączenie do układu chłodniczego Midea VRF wymienników ciepła zasilanych czynnikiem R410A, umieszczonych w urządzeniach innych producentów. Dotyczy to chłodnic/nagrzewnic central wentylacyjnych, kurtyn powietrznych, urządzeń do podgrzewania wody.

CHŁODZENIE I GRZANIE ZA POMOCĄ JEDNEGO WYMIENNIKA

Wymiennik DX podłączony do rewersyjnej pompy ciepła Midea za pomocą modułu sterującego AHU KZ-B, spełnia dwie funkcje - może zarówno chłodzić, jak i ogrzewać przepływające powietrze.

PRACA W UKŁADZIE Z KLIMATYZATORAMI

Dostępna jest praca modułów zewnętrznego wymiennika razem z klimatyzatorami w jednym układzie chłodniczym. Łączny indeks wydajności podłączonych modułów nie może przekraczać 50% sumarycznego indeksu wszystkich urządzeń w układzie.



Jednostka wewnętrzna min 50% wydajności agregatu

PŁYNNA REGULACJA WYDAJNOŚCI SYGNAŁEM Z CENTRALI WENTYLACYJNEJ

Centrala wentylacyjna steruje wydajnością wymiennika w sposób płynny za pomocą sygnału 0-10 V.

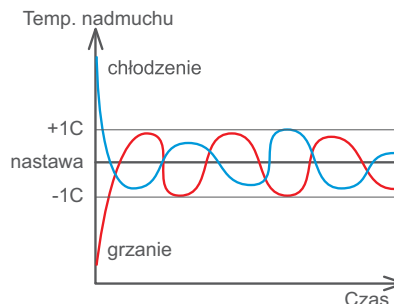
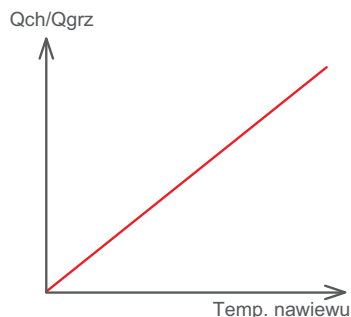

Qch - Qchłodzenia
Qgrz - Qgrzania

SCHEMAT POŁĄCZEŃ

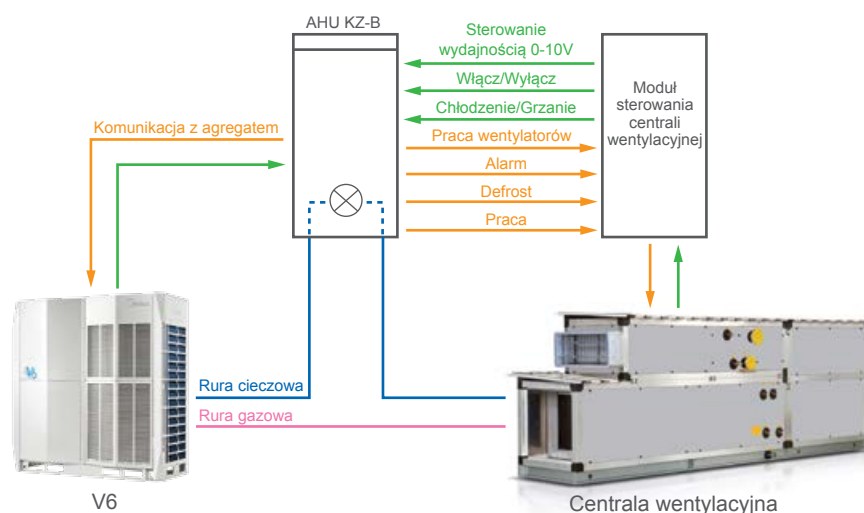

PRACA KASKADOWA

Moduły AHU KZ-B można połączyć w kaskady do maksymalnie 8 jednostek.

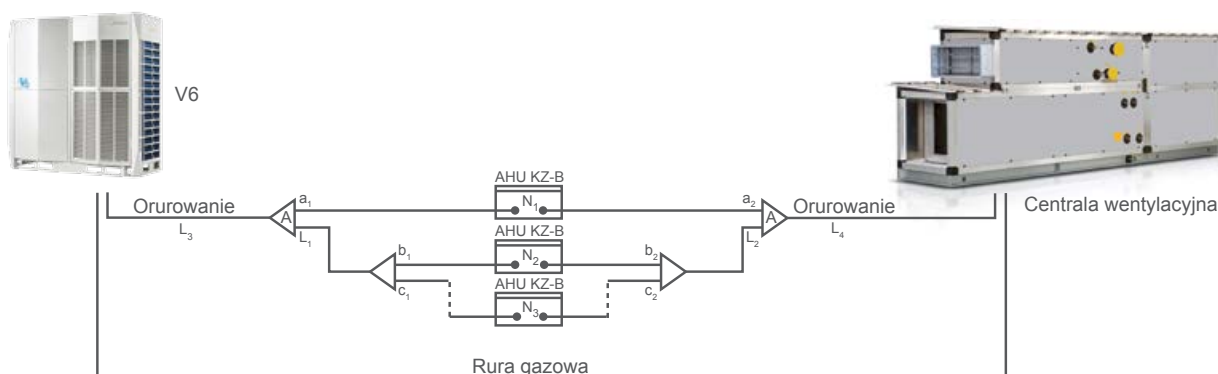

DANE TECHNICZNE

Model			AHUKZ-01B	AHUKZ-02B	AHUKZ-03B
Zasilanie			1-fazowe 220-240V 50Hz		
Chłodzenie	Wydajność minimum / maximum	kW	9.0-20.0	20.0-36.0	36.0-56.0
Grzanie	Wydajność minimum / maximum	kW	9.0-20.0	20.0-36.0	36.0-56.0
Wymiary	Wymiary netto (szer. x wys. x głęb.)	mm	375×350×150	375×350×150	375×350×150
	Wymiary transportowe (szer. x wys. x głęb.)	mm	490×420×240	490×420×240	490×420×240
Czynnik chłodniczy			R410A		
Regulacja przepływu czynnika			Elektroniczny zawór rozprężny		
Orurowanie	Rura wlotowa	mm	Ø9.52	Ø12.7	Ø15.9
	Rura wylotowa	mm	Ø9.52	Ø12.7	Ø15.9
Przewody	Zasilanie	mm ²	3×2.5	3×2.5	3×2.5
	Komunikacja z jednostką zewnętrzną	mm ²	3×0.75 w ekranie	3×0.75 w ekranie	3×0.75 w ekranie
Sterownik			Sterownik przewodowy KJR-10B		



URZĄDZENIA DEDYKOWANE



110 - 121

Midea

**POMIESZCZENIA
TECHNICZNE**

POMIESZCZENIA TECHNICZNE



JEDNOSTKI WEWNĘTRZNE

UNIKATOWE CECHY

OBCIĄŻENIE CIEPLNE POMIESZCZENIA TECHNICZNEGO

Obciążenie cieplne pomieszczeń technicznych ściśle związane jest ze zmiennością obciążenia pracy systemów informatycznych. Poniższy diagram przedstawia zmienne obciążenie cieplne pomieszczeń technicznych z podziałem na:

- krosownie – pomieszczenia typu węzły komunikacyjne ze sprzętem IT (z niewielką mocą obliczeniową);
- data center – serwerownie, gdzie największe obciążenie cieplne, występuje podczas procesu back up systemów informatycznych w godzinach nocnych, jak i w pozostałych podczas startu i zamknięcia systemów informatycznych przez poszczególnych, indywidualnych użytkowników systemu.

Obciążenie cieplne pomieszczenia technicznego związane z pracą systemów informatycznych

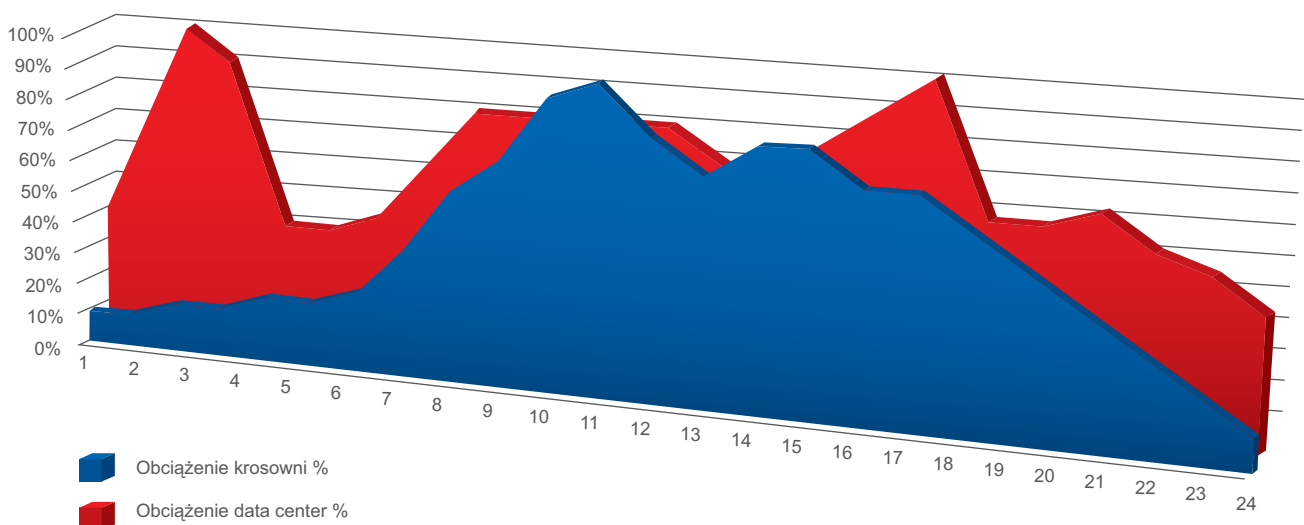

REKOMENDOWANY ZAKRES PRACY

Midea do pomieszczeń technicznych dedykuje urządzenia zapewniające stabilną pracę w ekstremalnych temperaturach powietrza zewnętrznego.

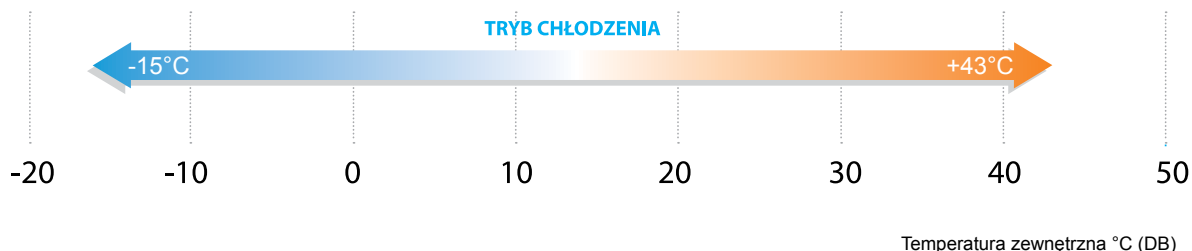

STEROWNIK PRACY ROTACYJNEJ I KASKADOWEJ

Celem zapewnienia bezpieczeństwa i ciągłości pracy pomieszczeń technicznych w ofercie znajduje się dedykowany sterownik (M-Techcontrol) nadzorujący pracę kilku urządzeń. Sterownik wyposażono w funkcje:



SZYBKE SCHŁADZANIE

Czerpiąc korzyści z zastosowania sprężarki sterowanej inwerterem prądu stałego, system może osiągnąć pełne obciążenie w krótkim czasie i skrócić tym samym czas schładzania, dla zapewnienia natychmiastowego komfortu. Mniejsze wahania temperatury zapewniają poprawną pracę i wydłużają żywotność chłodzonych urządzeń elektronicznych.

Wahania temperatury w pomieszczeniu

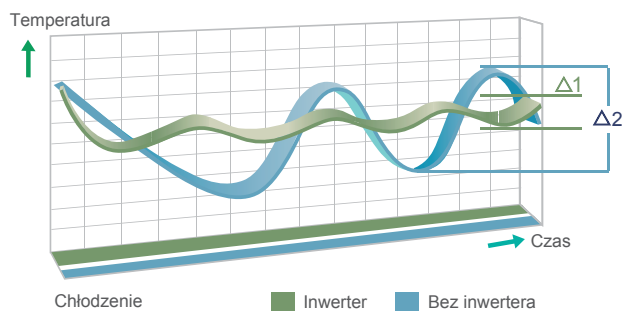



JEDNOSTKA WEWNĘTRZNA



JEDNOSTKA ZEWNĘTRZNA

SPOSÓB MONTAŻU

Pomieszczenia techniczne typu węzły łączności często znajdują się w miejscach o małej powierzchni, z ograniczonym potencjałem montażu klimatyzacji. Rozwiązaniem dla tego typu pomieszczeń jest zainstalowanie urządzenia typu split model ścienny, który charakteryzuje się małą powierzchnią montażu, długimi instalacjami chłodniczymi i przygotowaniem do pracy w rotacji, kaskadzie i back up.

Przykładowy schemat:

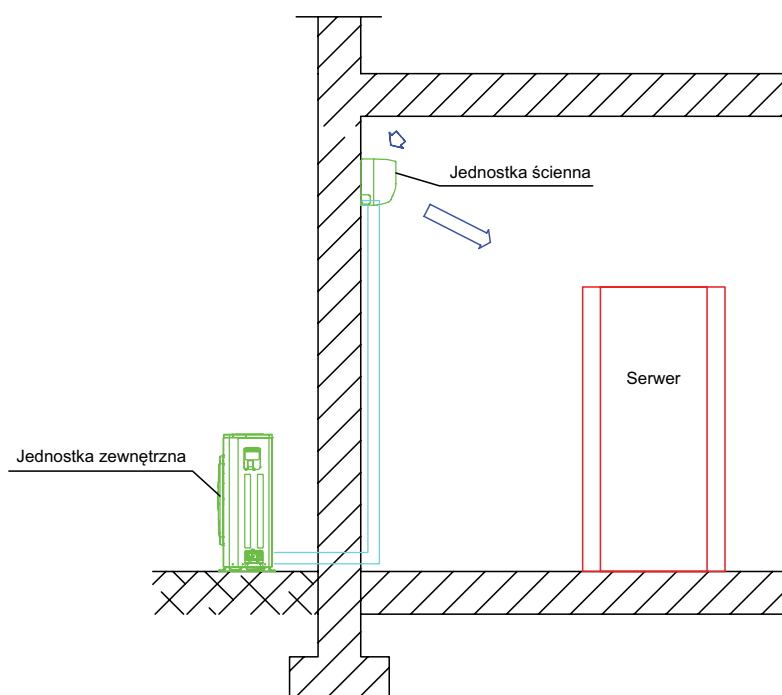

DANE TECHNICZNE

Komplet				KMTIR-27N1-A1
Jednostka wewnętrzna				MTIR-27HFN1-QRD0
Jednostka zewnętrzna				MOTS-27HFN1-QRD0
Zasilanie (V/faza/Hz)				230 / 1 / 50
Chłodzenie	Wydajność nominalna ^{*1}		kW	9.0
	Wydajność projektowa ^{*2}		kW	7.3
	SHR			0.73
	Pobór mocy	Nominalny	kW	2.146
	EER			4.19
	ESEER			7.4
Maksymalny pobór prądu			A	10
Jednostka wewnętrzna	Pobór prądu	Nominalny	kW	0.086
	Wymiary (szer. x gł. x wys.)		mm	1250×230×325
	Waga		kg	18
	Przepływ powietrza		m ³ /h	710/915/1373
	Poziom ciśnienia akustycznego		dB(A)	34/38/46
Jednostka zewnętrzna	Wymiary (szer. x gł. x wys.)		mm	1075×396×966
	Waga		kg	75.5
	Przepływ powietrza		m ³ /h	5499
	Poziom ciśnienia akustycznego		dB(A)	54
	Poziom mocy akustycznej		dB(A)	67
Orurowanie chłodnicze	Średnica	Ciecz/Gaz	mm	9.52/15.9
	Maks. długość/ Maks. różnica poziomów		m	45/20
Czynnik chłodniczy		Typ x ilość	kg	R410A x 2.80
Rekomendowane zakresy pracy (zewnątrzne)		Chłodzenie	°C	-15~43

Wydajność jest ustalona na podstawie następujących warunków:

*1 Parametry podane dla warunków: Temperatura wewnętrzna 27°C DB/19°C WB; Temperatura zewnętrzna 35°C DB/24°C WB

*2 Parametry podane dla warunków: Temperatura wewnętrzna 23°C DB/ 16°C WB; Temperatura zewnętrzna 35°C DB/24°C WB

Długość orurowania: Długość połączonych rur to 7,5m, różnica poziomu wynosi 0.

Urządzenie zawiera fluorowane gazy cieplarniane (R410A GWP=2088).

KANAŁOWE

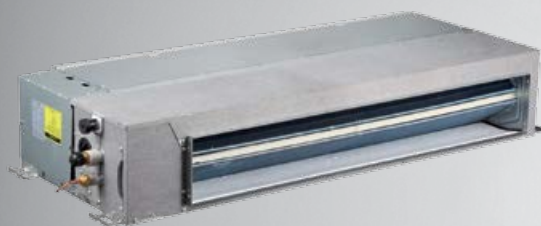

JEDNOSTKA WEWNĘTRZNA



JEDNOSTKA ZEWNĘTRZNA



SPOSÓB MONTAŻU

Rozwiązanie jest dedykowane do pomieszczenia, gdzie wymagana jest wysoka intensywność chłodzenia urządzeń technicznych. Poniższe rozwiązanie przy porównywalnej mocy chłodniczej przetacza przez jednostkę wewnętrzną ponad 2-krotnie więcej obrobionego powietrza, w tym samym czasie.

Przykładowy schemat:

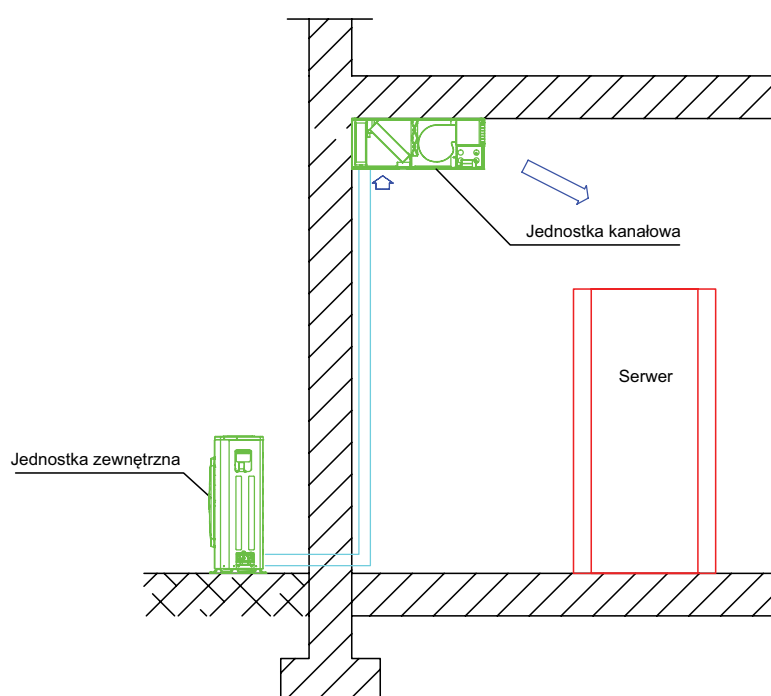

DANE TECHNICZNE

Komplet				KMTID-35N1-A1	KMTID-41N1-A1	KMTID-41N1-A3
Jednostka wewnętrzna				MTID-35HFN1-QRDO	MTID-41HFN1-QRDO	MTID-41HFN1-QRDO
Jednostka zewnętrzna				MOTS-35HFN1-QRDO	MOTS-41HFN1-QRDO	MOTS-41HFN1-RRDO
Zasilanie (V/faza/Hz)				230 / 1 / 50	230 / 1 / 50	380-400 / 3 / 50
Chłodzenie	Wydajność nominalna ^{*1}		kW	11.2	14.0	14.0
	Wydajność projektowa ^{*2}		kW	9.1	11.3	11.3
	SHR			0.78	0.76	0.76
	Pobór mocy	Nominalny	kW	2.90	3.43	3.43
	EER			3.86	4.08	4.08
	ESEER			7.4	7.1	7.1
Maksymalny pobór prądu			A	10	14	14
Jednostka wewnętrzna	Pobór prądu	Nominalny	kW	0.200	0.160	0.160
	Wymiary (szer. x gł. x wys.)		mm	1140x710x270	1200x800x300	1200x800x300
	Waga		kg	40	49	49
	Przepływ powietrza		m ³ /h	1352/1550/1780	1400/1600/1950	1400/1600/1950
	Spręż dyspozycyjny		Pa	40 (10-80)	40 (10-100)	40 (10-100)
	Poziom ciśnienia akustycznego		dB(A)	37/41/47	38/42/47	38/42/47
Jednostka zewnętrzna	Wymiary (szer. x gł. x wys.)		mm	1075x396x966	900x320x1327	900x320x1327
	Waga		kg	75.5	95.0	95.0
	Przepływ powietrza		m ³ /h	5531	6000	6000
	Poziom ciśnienia akustycznego		dB(A)	54	57	57
	Poziom mocy akustycznej		dB(A)	68	70	70
Orurowanie chłodnicze	Średnica	Ciecz/Gaz	mm	9.52/15.9	9.52/15.9	9.52/15.9
	Maks. długość/ Maks. różnica poziomów		m	45/20	60/20	60/20
Czynnik chłodniczy		Typ x ilość	kg	R410A x 2.95	R410A x 3.30	R410A x 3.30
Rekomendowane zakresy pracy (zewnątrzne)		Chłodzenie	°C	-15~43	-15~43	-15~43

Wydajność jest ustalona na podstawie następujących warunków:

*1 Parametry podane dla warunków: Temperatura wewnętrzna 27°C DB/19°C WB; Temperatura zewnętrzna 35°C DB/24°C WB

*2 Parametry podane dla warunków: Temperatura wewnętrzna 23°C DB/ 16°C WB; Temperatura zewnętrzna 35°C DB/24°C WB

Długość orurowania: Długość połączonych rur to 7,5m, różnica poziomu wynosi 0.

Urządzenie zawiera fluorowane gazy cieplarniane (R410A GWP=2088).

PODSTROPOWO-PRZYPODŁOGOWE



JEDNOSTKA WEWNĘTRZNA

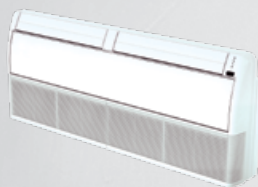

JEDNOSTKA ZEWNĘTRZNA



SPOSÓB MONTAŻU

Rozwiązanie jest dedykowane do pomieszczeń, gdzie wolna przestrzeń na podłodze pozwala zamontować nad nią urządzenie klimatyzacyjne. Nie należy montować urządzeń klimatyzacyjnych nad urządzeniami elektrycznymi, ponieważ może z nich wystąpić niekontrolowany wpływ skroplin.

Przykładowy schemat montażu pod stropem:

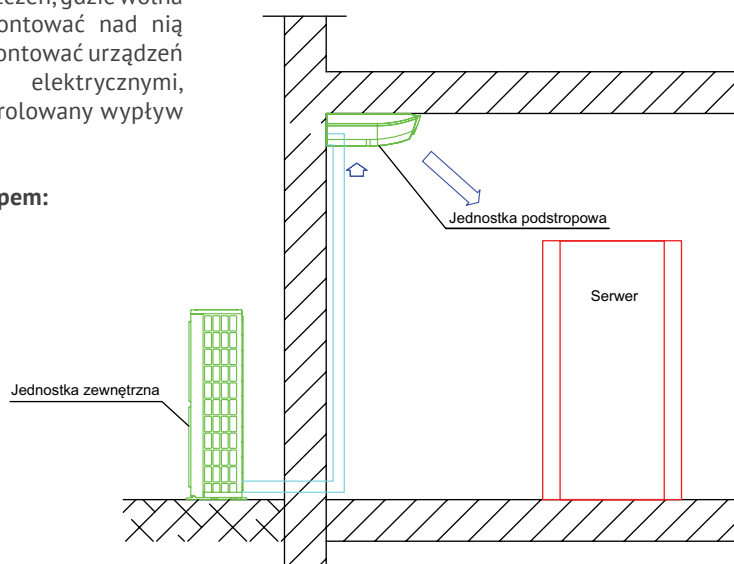

Wykorzystując urządzenia montowane na ścianie w pionie, z nadmuchem zimnego strumienia powietrza do góry, uzyskujemy elastyczne rozwiązanie dedykowane do niewielkich pomieszczeń, gdzie istotne jest wykorzystanie każdego cm² powierzchni serwerowej. Klimatyzator zamontowany jest w korytarzu na ścianie na wysokości około 1m nad ziemią.

Przykładowy schemat montażu przy podłodze:

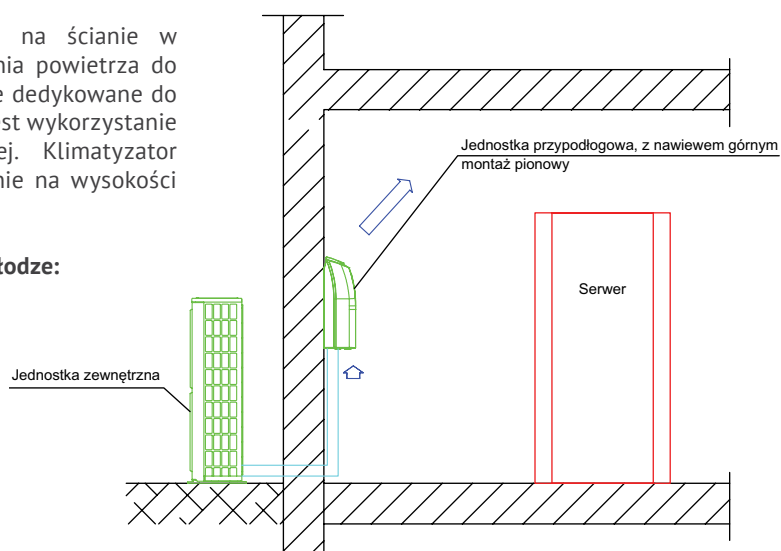

DANE TECHNICZNE

Komplet			KMTIPP-27N1-A1	KMTIPP-35N1-A1	KMTIPP-41N1-A1	KMTIPP-41N1-A3	
Jednostka wewnętrzna			MTIPP-27HFN1-QRDO	MTIPP-35HFN1-QRDO	MTIPP-41HFN1-QRDO	MTIPP-41HFN1-QRDO	
Jednostka zewnętrzna			MOTS-27HFN1-QRDO	MOTS-35HFN1-QRDO	MOTS-41HFN1-QRDO	MOTS-41HFN1-RRDO	
Zasilanie (V/faza/Hz)			230 / 1 / 50	230 / 1 / 50	230 / 1 / 50	380-400 / 3 / 50	
Chłodzenie	Wydajność nominalna ^{*1}		kW	9.0	11.2	14.0	14.0
	Wydajność projektowa ^{*2}		kW	7.3	9.1	11.3	11.3
	SHR			0.73	0.72	0.70	0.70
	Pobór mocy	Nominalny	kW	2.186	2.830	3.400	3.400
	EER			4.12	3.96	4.12	4.12
	ESEER			7.4	7.4	7.1	7.1
Maksymalny pobór prądu			A	10	10	14	14
Jednostka wewnętrzna	Pobór prądu	Nominalny	kW	0.126	0.130	0.130	0.130
	Wymiary (szer. x gł. x wys.)		mm	1280x660x203	1670x680x244	1670x680x244	1670x680x244
	Waga		kg	33.5	49	49	49
	Przepływ powietrza		m ³ /h	1050/1170/1280	1580/1700/1890	1580/1700/1890	1580/1700/1890
	Poziom ciśnienia akustycznego		dB(A)	40/43/45	42/45/47	42/45/47	42/45/47
Jednostka zewnętrzna	Wymiary (szer. x gł. x wys.)		mm	1075x396x966	1075x396x966	900x320x1327	900x320x1327
	Waga		kg	75.5	75.5	95.0	95.0
	Przepływ powietrza		m ³ /h	5499	5531	6000	6000
	Poziom ciśnienia akustycznego		dB(A)	54	54	57	57
	Poziom mocy akustycznej		dB(A)	67	68	70	70
Orurowanie chłodnicze	Średnica	Ciecz/Gaz	mm	9.52/15.9	9.52/15.9	9.52/15.9	9.52/15.9
	Maks. długość/ Maks. różnica poziomów		m	45/20	45/20	60/20	60/20
Czynnik chłodniczy		Typ x ilość	kg	R410A x 2.80	R410A x 2.95	R410A x 3.30	R410A x 3.30
Rekomendowane zakresy pracy (zewnętrzne)		Chłodzenie	°C	-15-43	-15-43	-15-43	-15-43

Wydajność jest ustalona na podstawie następujących warunków:

*1 Parametry podane dla warunków Temperatura wewnętrzna 27°C DB/19°C WB; Temperatura zewnętrzna 35°C DB/24°C WB

*2 Parametry podane dla warunków Temperatura wewnętrzna 23°C DB/ 16°C WB; Temperatura zewnętrzna 35°C DB/24°C WB

Długość orurowania: Długość połączonych rur to 7,5m, różnica poziomu wynosi 0.

Urządzenie zawiera fluorowane gazy cieplarniane (R410A GWP=2088).

KASETONOWE



JEDNOSTKA WEWNĘTRZNA



JEDNOSTKA ZEWNĘTRZNA



SPOSÓB MONTAŻU

Urządzenia kasetonowe czerpią ciepłe powietrze od spodu i wyrzucają zimne na boki. Ten sposób przepływu powietrza, pozwala na zamontowanie urządzenia nad ciepłym korytarzem i dystrybuowanie zimnego powietrza do korytarzy zimnych, skąd szafy serwerowe czerpią powietrze do chłodzenia serwerów.

Przykładowy schemat:

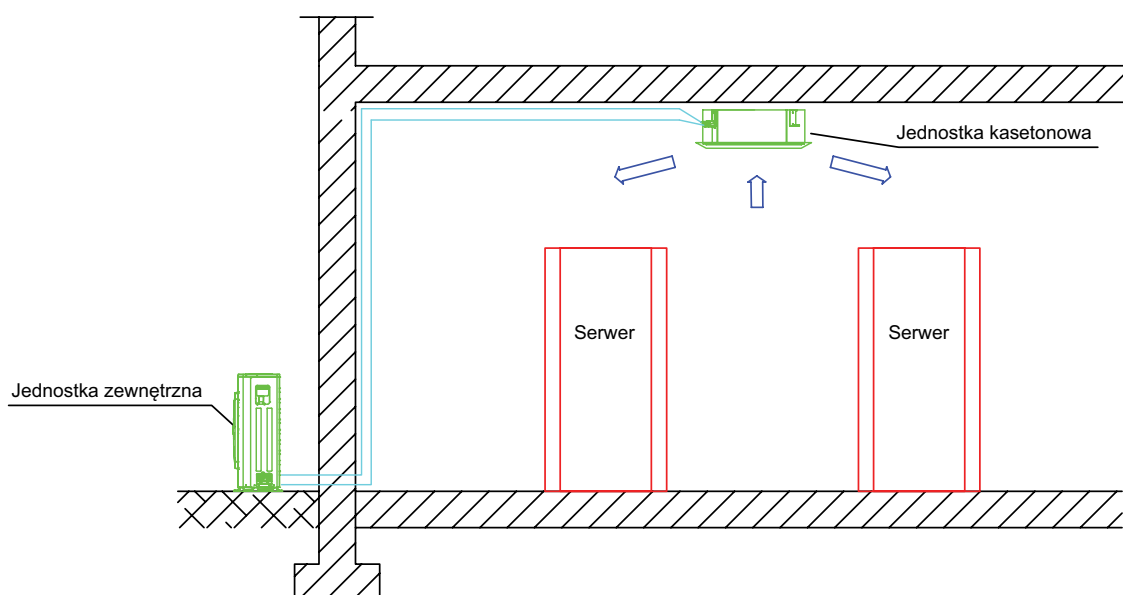

DANE TECHNICZNE

Komplet				KMTIQ-27N1-A1	KMTIQ-35N1-A1	KMTIQ-41N1-A1	KMTIQ-41N1-A3
Jednostka wewnętrzna				MTIQ-27HFN1-QRDO	MTIQ-35HFN1-QRDO	MTIQ-41HFN1-QRDO	MTIQ-41HFN1-QRDO
Jednostka zewnętrzna				MOTS-27HFN1-QRDO	MOTS-35HFN1-QRDO	MOTS-41HFN1-QRDO	MOTS-41HFN1-RRDO
Panel				P-MTIQ-02C1	P-MTIQ-02C1	P-MTIQ-02C1	P-MTIQ-02C1
Zasilanie (V/faza/Hz)				230 / 1 / 50	230 / 1 / 50	230 / 1 / 50	380-400 / 3 / 50
Chłodzenie	Wydajność nominalna ¹		kW	9.0	11.2	14.0	14.0
	Wydajność projektowa ²		kW	7.3	9.1	11.3	11.3
	SHR			0.73	0.72	0.70	0.70
	Pobór mocy	Nominalny	kW	2.18	2.82	3.40	3.40
	EER			4.13	3.97	4.12	4.12
	ESEER			7.4	7.4	7.1	7.1
Maksymalny pobór prądu			A	10	10	14	14
Jednostka wewnętrzna	Pobór prądu	Nominalny	kW	0.12	0.12	0.13	0.13
	Wymiary (szer. x gł. x wys.)		mm	(840+64)×840×300	(840+64)×840×300	(840+64)×840×300	(840+64)×840×300
	Waga		kg	28	28	28	28
	Przepływ powietrza		m ³ /h	1034/1239/1596	1034/1239/1596	1224/1426/1727	1224/1426/1727
	Poziom ciśnienia akustycznego		dB(A)	36/41/47	36/41/47	35/45/50	35/45/50
	Panel	Wymiary (szer. x gł. x wys.)		mm	950×950×54.5	950×950×54.5	950×950×54.5
Waga		kg	11	11	11	11	
Jednostka zewnętrzna	Wymiary (szer. x gł. x wys.)		mm	1075×396×966	1075×396×966	900×320×1327	900×320×1327
	Waga		kg	75.5	75.5	95.0	95.0
	Przepływ powietrza		m ³ /h	5499	5531	6000	6000
	Poziom ciśnienia akustycznego		dB(A)	54	54	57	57
	Poziom mocy akustycznej		dB(A)	67	68	70	70
Orurowanie chłodnicze	Średnica	Ciecz/Gaz	mm	9.52/15.9	9.52/15.9	9.52/15.9	9.52/15.9
	Maks. długość/Maks. różnica poziomów		m	45/20	45/20	60/20	60/20
Czynnik chłodniczy		Typ x ilość	kg	R410A x 2.80	R410A x 2.95	R410A x 3.30	R410A x 3.30
Rekomendowane zakresy pracy (zewnętrzne)		Chłodzenie	°C	-15~43	-15~43	-15~43	-15~43

Wydajność jest ustalona na podstawie następujących warunków:

*1 Parametry podane dla warunków Temperatura wewnętrzna 27°C DB/19°C WB; Temperatura zewnętrzna 35°C DB/24°C WB

*2 Parametry podane dla warunków Temperatura wewnętrzna 23°C DB/ 16°C WB; Temperatura zewnętrzna 35°C DB/24°C WB

Długość orurowania: Długość połączonych rur to 7,5m, różnica poziomu wynosi 0.

Urządzenie zawiera fluorowane gazy cieplarniane (R410A GWP=2088).





122 - 147

Midea
TECHNOLOGIE VRF



SERIA V6

NOWOŚĆ



SERIA V6

Najnowszy system Midea VRF – seria V6, to innowacyjne agregaty działające w oparciu o sprężarki EVI, które zapewniają stałą wydajność grzewczą i chłodniczą układu, w ekstremalnych warunkach.

DOSTĘPNY TYPOSZEREK

V6i

Zakres wydajności: 25,2 – 90,0 kW

Cechy:

- Najwyższa wydajność - aż 90 kW w 1 module
- Kompaktowa budowa
- Oszczędność miejsca montażu



V6H

Zakres wydajności: 25,2 – 90,0 kW

Cechy:

- System do pracy w trybie grzania
- Rekomendowany zakres temperatur pracy dla grzania -30 ~ +24
- Ekologiczne źródło ogrzewania – pompa ciepła powietrze - powietrze



V6 STANDARD

Zakres wydajności: 25,2 – 270,0 kW

Cechy:

- Wysoka wydajność, oszczędność miejsca
- Szerokie możliwości rozbudowy systemu
- Niezawodność działania dzięki modułowej konstrukcji



V6 HIGH COP

Zakres wydajności: 50,4 – 89,5 kW

Cechy:

- Najwyższa efektywność energetyczna
- Najniższy koszt eksploatacji systemu
- Modułowa konstrukcja systemu
- Możliwość tworzenia niestandardowych konfiguracji



Podstawowe CECHY JEDNOSTEK

INNOWACYJNA TECHNOLOGIA

SYSTEM ZARZĄDZANIA ENERGIĄ (EMS)

Zmienna temperatura czynnika dla zrównoważonego komfortu i wydajności

Temperatura parowania (w trybie chłodzenia) oraz temperatura skraplania (w trybie grzania) są automatycznie regulowane, zgodnie z temperaturą wewnętrzną i zewnętrzną, w celu maksymalnego zwiększenia komfortu i efektywności energetycznej.

Limit mocy podczas ograniczeń w dostawie energii

Dzięki integracji z systemem EMS, dla instalacji z tymczasowymi ograniczeniami w dostawie energii, system V6 można ustawić na 40-100% wydajności.

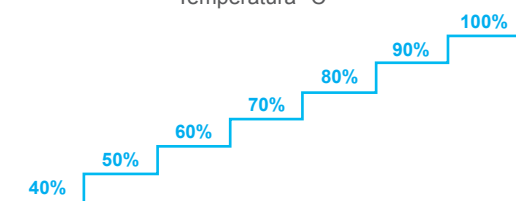
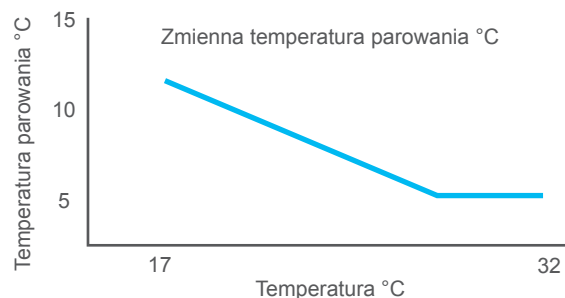

USPRAWNIONA SPRĘŻARKA Z WTRYSKIEM PARY (EVI)

Zastosowanie zasilanych prądem stałym, inwertorowych sprężarek z wtryskiem pary, pozwala jednostkom serii V6 na stabilną pracę w trybie grzania, przy temperaturze osiągającej -23°C , znacznie podnosząc wydajność grzewczą.

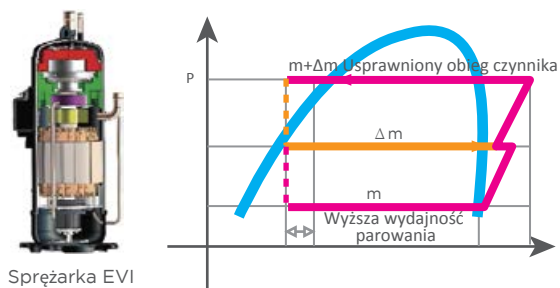

POTRÓJNA KONFIGURACJA

Trzy konfiguracje (lokalna/zdalna/sieciowa) znacznie upraszczają montaż, uruchomienie i serwis urządzenia.

- Konfiguracja lokalna pozwala na szybką i łatwą zmianę ustawień na miejscu montażu oraz upraszcza montaż i uruchomienie systemu.
- Sprawdzenia i dostosowania ustawień można również dokonać za pomocą sterownika przewodowego i centralnego, czyniąc konfigurację bardziej elastyczną i wygodną.
- Komputer stacjonarny lub laptop z zainstalowaną przeglądarką internetową, można wykorzystać do konfiguracji systemu przez system monitoringu IMM Pro i połączenie LAN.



WYSOKA WYDAJNOŚĆ

PŁYTOWY WYMIENNIK DOCHŁADZAJĄCY

Płytowy wymiennik ciepła, jako dodatkowa chłodnica podnosi stopień dochładzania czynnika i zwiększa efektywność energetyczną układu chłodniczego o 10%.

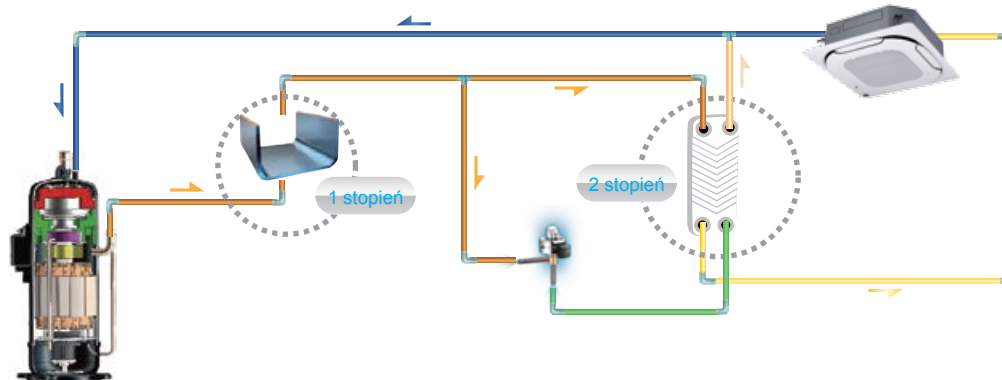

WYSOKOWYDAJNY WYMIENNIK CIEPŁA TYPU G

Jednostki o mocy 67.0 - 90.0 kW wyposażone są w wysokowydajny 3-rzędowy wymiennik typu G o powierzchni wymiany 1,5 raza większej od urządzenia 61.5 kW. Jednostki 67.0 - 90.0 kW dodatkowo posiadają duży wentylator o średnicy do 750 mm.



3-rzędowy wymiennik typu G



Duży wentylator

SZEROKI ZAKRES WYDAJNOŚCI

Bardzo szeroki typoszereg jednostek zewnętrznych zaczynający się od wydajności 25.2 kW a kończący na 90.0 kW. System V6 oferuje dostępność pojedynczej jednostki VRF o najwyższej na rynku wydajności.

25.2/28.0/33.5 kW
(z jednym wentylatorem)

40.0/45.0/50.0 kW
(z jednym wentylatorem)

56.0/61.5 kW
(z dwoma wentylatorami)

67.0/73.0/78.5/85.0/90.0 kW
NAJWIĘKSZA MOC NA RYNKU!
(z dwoma wentylatorami)



WYSOKA NIEZAWODNOŚĆ

REKOMENDOWANY ZAKRES TEMPERATUR PRACY

System VRF serii V6 może pracować stabilnie w szerokim zakresie temperatur zewnętrznych: od -5°C do 48°C w trybie chłodzenia oraz od -23°C do 24°C w trybie grzania.

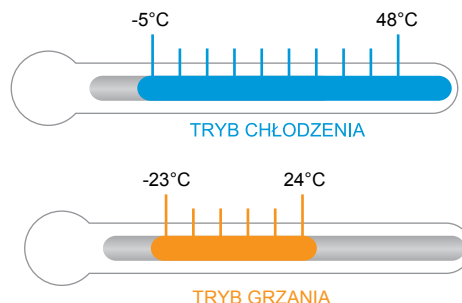

DŁUGA INSTALACJA CHŁODNICZA

System V6 oferuje instalację rurową o całkowitej długości do 1000 m. Kompleksowe udogodnienia pozwalają na dużą elastyczność w projektowaniu systemu.

			Dopuszczalna wartość (m)
Długość instalacji	Całkowita długość instalacji		1000
	Max. długość instalacji	Długość czynna	175
		Długość równoważna	200
	Długość równoważna instalacji (od najdalszej j. wew. do pierwszego rozgałęzienia)		40/90
Różnica poziomów	Różnica poziomów między j. wew./zewn.	J. zewn. nad wew.	70
		J. zewn. pod wew.	110
	Różnica poziomów między j. wew./wew.		30

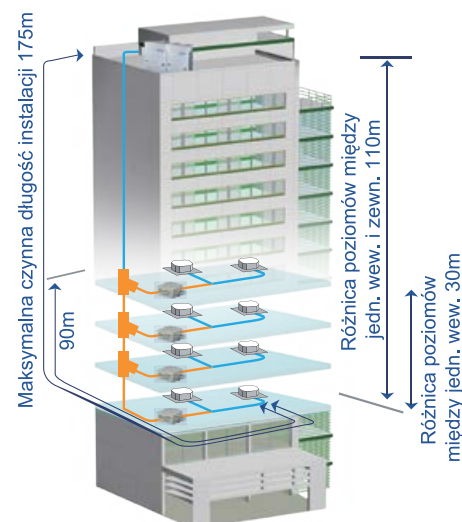

TECHNOLOGIA PRECYZYJNEJ KONTROLI OLEJU

Czterostopniowa technologia kontroli oleju zapewnia utrzymanie oleju we wszystkich sprężarkach jednostek zewnętrznych na bezpiecznym poziomie, eliminując problemy niedostatecznego smarowania sprężarek.

- 1 stopień: wewnętrzna separacja oleju w sprężarce.
- 2 stopień: wysokowydajny, cyklonowy separator oleju (skuteczność odolejania 99%) zapewnia oddzielenie oleju od tłoczonego gazu i niezwłoczny jego powrót do sprężarki.
- 3 stopień: rury wyrównawcze oleju między sprężarkami, zapewniają równomierne rozproszczenie oleju w celu utrzymania normalnej pracy sprężarek.
- 4 stopień: program automatycznego powrotu oleju monitoruje czas pracy oraz stan systemu dla zagwarantowania niezawodnego powrotu oleju.

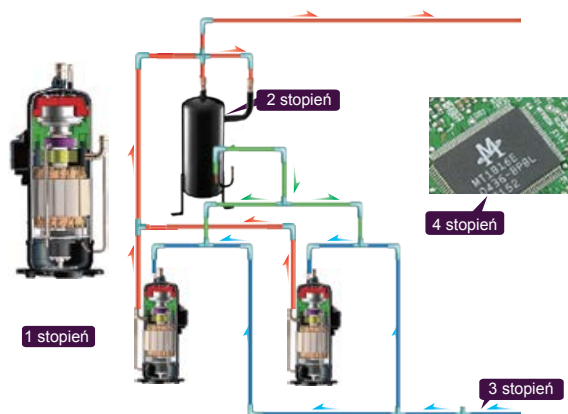

BACK UP - PRACA AWARYJNA

W urządzeniach z dwoma sprężarkami, w przypadku awarii jednej z nich, druga sprężarka będzie indywidualnie kontynuować pracę przez maksymalnie 4 dni, pozostawiając czas na serwis i naprawę, jednocześnie utrzymując komfort.

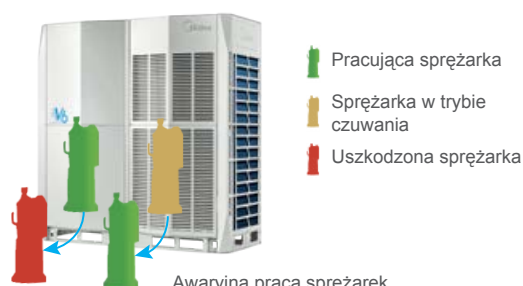

CHŁODZENIE ELEKTRONIKI

W systemie VRF V6 zastosowano technologię schładzania elektrycznej skrzynki sterowniczej czynnikiem chłodniczym. Pozwala ona obniżyć średnią temperaturę elementów elektrycznych o około 8°C, zapewniając stabilną i bezpieczną pracę systemu sterowania.

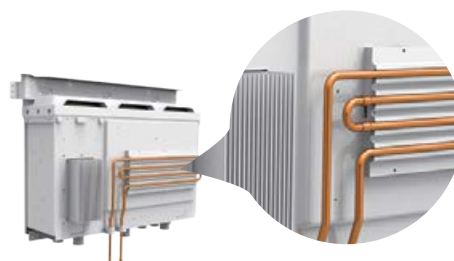

ZABEZPIECZENIE ANTYKOROZYJNE

Jednostki zewnętrzne posiadają w standardzie powłokę antykorozyjną dla warunków nieekstremalnych oraz dodatkowo mogą zostać wyposażone we wzmocnioną ochronę antykorozyjną głównych elementów. Pozwala to zabezpieczyć ich powierzchnię przed środowiskiem agresywnym, kwaśnym deszczem oraz powietrzem zawierającym sól (w przypadku montażu na nabrzeżach morskich), wydłużając tym samym okres użytkowania. Integralność powłoki antykorozyjnej zapewnia poddanie głównych podzespołów i części, próbom odporności na mgłę solną, wilgoć, wysoką temperaturę oraz starzenie się pod wpływem działania światła.

Silnik wentylatora

Produkty standardowe:
• 72 godz. - natrysk neutralną mgłą solną

Produkty ze wzmocnioną ochroną antykorozyjną:
• 240 godz. - natrysk neutralną mgłą solną



Blacha emaliowana

Produkty standardowe:
• 500 godz. - natrysk neutralną mgłą solną
• 1000 godz. - próba odporności na wilgoć i wysoką temperaturę
• 500 godz. - próba starzenia się pod wpływem działania światła

Produkty ze wzmocnioną ochroną antykorozyjną:
• 1000 godz. - natrysk neutralną mgłą solną
• 2000 godz. - próba odporności na wilgoć i wysoką temperaturę
• 720 godz. - próba starzenia się pod wpływem działania światła



Śruby / wkręty / podkładki

Produkty standardowe:
• 300 godz. - natrysk neutralną mgłą solną

Produkty ze wzmocnioną ochroną antykorozyjną:
• 720 godz. - natrysk neutralną mgłą solną



Wymiennik z folii aluminiowej

Produkty standardowe:
• 72 godz. - natrysk neutralną mgłą solną

Produkty ze wzmocnioną ochroną antykorozyjną:
• 1000 godz. - natrysk neutralną mgłą solną
• 140 godz. - natrysk solami kwaśnymi

Miedziane rurki wymiennika ciepła

Produkty standardowe:
• 24 godz. - natrysk neutralną mgłą solną

Produkty ze wzmocnioną ochroną antykorozyjną:
• 120 godz. - natrysk neutralną mgłą solną



Obudowa elektrycznej skrzynki sterowniczej

Produkty standardowe:
• 96 godz. - natrysk neutralną mgłą solną

Produkty ze wzmocnioną ochroną antykorozyjną:
• 240 godz. - natrysk neutralną mgłą solną

MONITOROWANIE ILOŚCI CZYNNIKA CHŁODNICZEGO

Temperatura i ciśnienie czynnika chłodniczego mogą być monitorowane przez jednostkę zewnętrzną. Za niski lub za wysoki poziom czynnika, może spowodować uszkodzenie urządzenia i spadek wydajności. Jednostki zewnętrzne serii V6 mogą wykryć nadmiar lub niedobór czynnika chłodniczego w czasie rzeczywistym, gwarantując stałą wydajność.

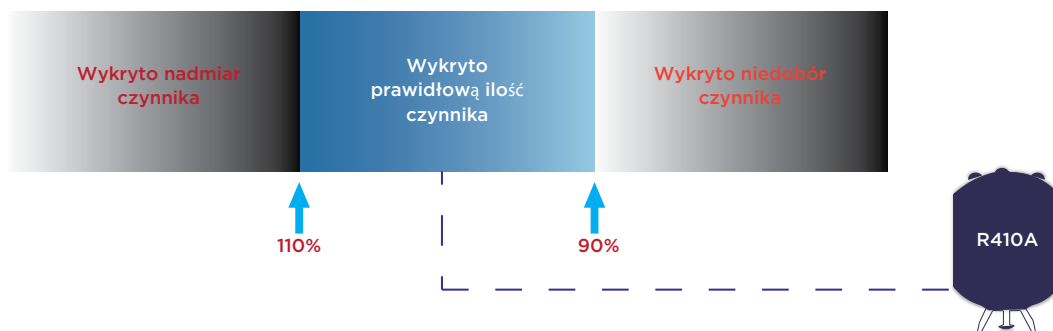

FUNKCJA AUTOMATYCZNEGO ZDMUCHIWANIA ŚNIEGU

Innowacyjnie zaprojektowana funkcja automatycznego zdmuchiwania śniegu chroni jednostkę zewnętrzną przed tworzeniem się na niej pokrywy śnieżnej.



FUNKCJA USUWANIA KURZU

Innowacyjnie zaprojektowana funkcja usuwania kurzu, pozwala jednostce zewnętrznej zapobiegać osadzeniu się na niej zapylenia.



WIĘKSZY KOMFORT

TRYB CICHEJ, NOCNEJ PRACY

Funkcja cichej pracy w nocy, którą konfiguruje się w prosty sposób na płycie jednostki zewnętrznej, obejmuje szereg opcji harmonogramu, których zastosowanie pozwala zredukować poziom dźwięku w czasie, gdy wymagana jest cicha praca.

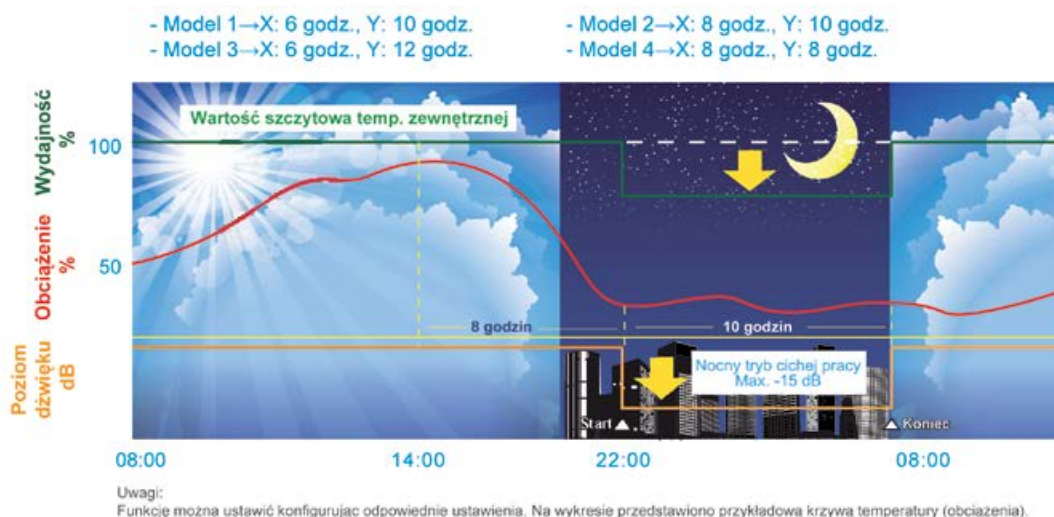

WYŻSZA WYDAJNOŚĆ GRZEWCZA

Wydajność grzewcza osiąga 100% wydajności nominalnej przy temperaturze zewnętrznej -5°C oraz 90% przy -15°C .

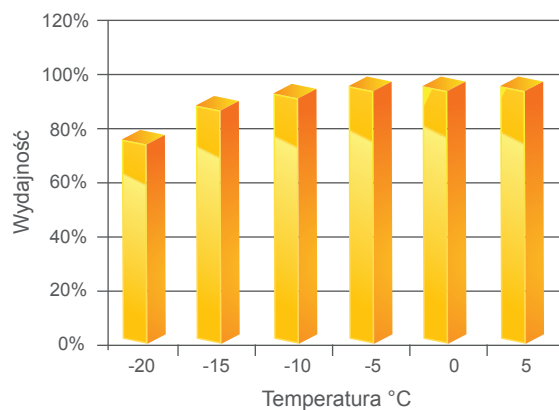

INTELIWENTNA TECHNOLOGIA ODSZRANIANIA

Inteligentny program odszraniania oblicza czas niezbędny do zrealizowania tej operacji, zgodnie z aktualnym stanem systemu, eliminując straty ciepła wynikające ze zbędnego odszraniania. Specjalny zawór redukuje czas wymagany do zrealizowania odszraniania do zaledwie 4 minut.

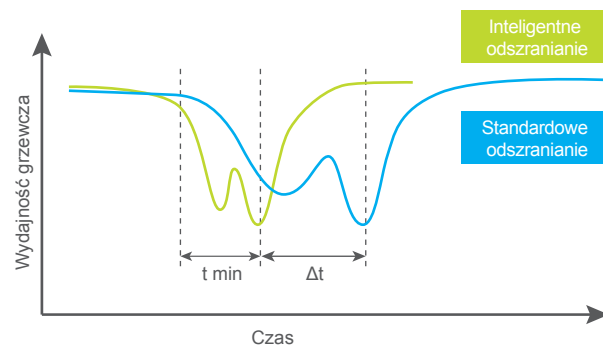

ELASTYCZNOŚĆ MONTAŻU I PROSTY SERWIS

OKABLOWANIE KOMUNIKACJI BEZ POLARYZACJI

Tylko jeden ciąg dwużyłowego, ekranowanego przewodu sterującego między jednostką wewnętrzną i zewnętrzną. W instalacjach, gdzie występuje relatywnie wysokie pole elektromagnetyczne w celu uniknięcia zakłóceń zaleca się użycie przewodu ekranowanego trzyżyłowego.

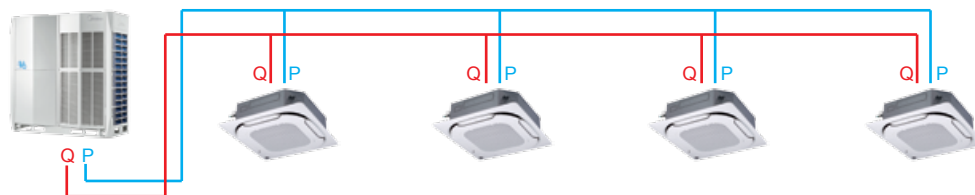

AUTOMATYCZNE ADRESOWANIE

Jednostki zewnętrzne mogą automatycznie przydzielić adresy jednostkom wewnętrznym. Piloty zdalnego sterowania oraz przewodowe, można użyć w celu wystania zapytania o adres poszczególnych jednostek wewnętrznych lub jego modyfikacji.

FUNKCJA AUTOMATYCZNEGO NAPEŁNIANIA/ODZYSKU CZYNNIKA

Automatyczne napełnianie i odzysk czynnika chłodniczego upraszcza i usprawnia montaż, a także serwis.

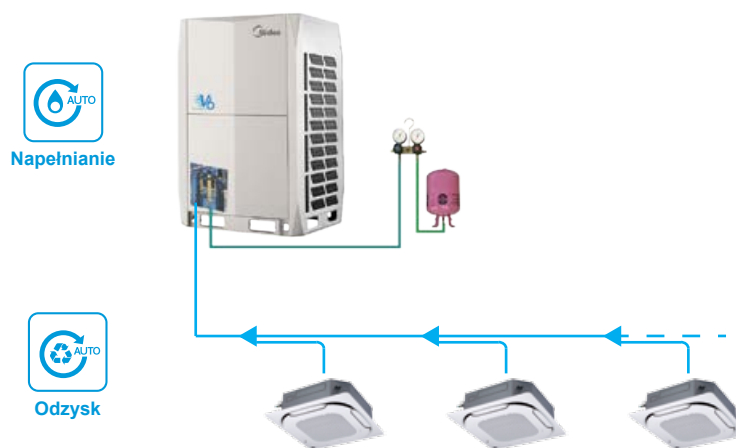



SERIA V4 PLUS R



SERIA V4 PLUS R

System V4 PLUS seria R to system odzysku ciepła zaprojektowany dla skutecznego, jednoczesnego grzania i chłodzenia. System jest odpowiedni dla przestrzeni podzielonych na strefy, gdzie wymagana jest jednoczesna praca w dwóch trybach w różnych częściach budynku, zgodnie z indywidualnymi preferencjami użytkowników.

ZAAWANSOWANA TECHNOLOGIA

WYSOKOWYDAJNY SILNIK PRĄDU STAŁEGO

Stosownie do obciążenia roboczego oraz ciśnienia instalacji, system reguluje prędkość wentylatora z silnikiem prądu stałego w celu osiągnięcia minimalnego zużycia energii i najlepszej wydajności.

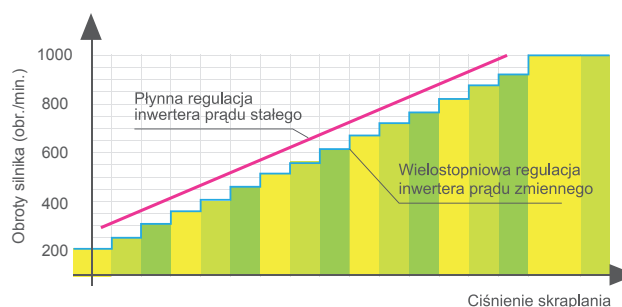

WYSOKA EFEKTYWNOŚĆ ENERGETYCZNA

Ciepło odbierane z pomieszczeń chłodzonych przekazywane jest do pomieszczeń ogrzewanych, co redukuje pobór energii elektrycznej i znacząco zmniejsza koszty eksploatacji systemu klimatyzacji.

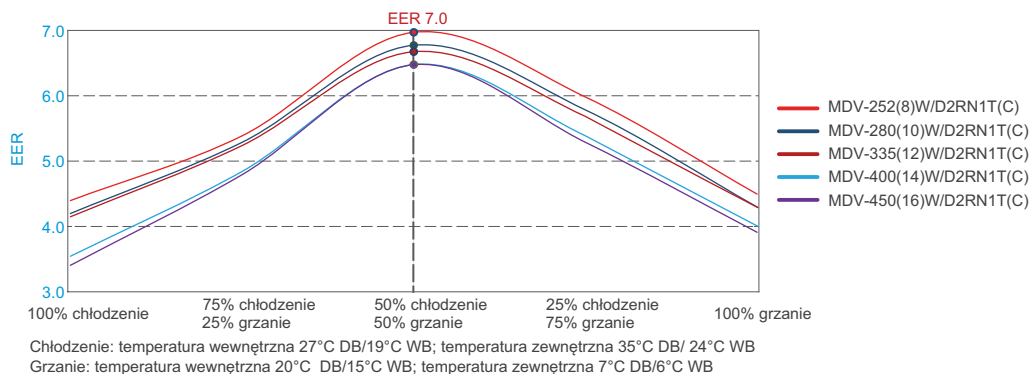

OBROTOWA SKRZYŃKA ELEKTRYCZNA

Nowa konstrukcja obrotowej skrzynki elektrycznej jest doskonałym rozwiązaniem, bardzo wygodnym podczas przeglądów i serwisowania instalacji chłodniczej. Eliminuje czas niezbędny do zdemontowania skrzynki.



TECHNOLOGIA INWERTERA NA PRĄD STAŁY

Sprężarki sterowane inwerterem prądu stałego pracują z częstotliwością 60-120 Hz, czyli w najbardziej efektywnym zakresie. Dzięki temu sprawność jest wyższa o ponad 30%, w porównaniu z tradycyjnymi sprężarkami.



GRAWITACYJNE WYRÓWNANIE POZIOMU OLEJU W AGREGATACH

W systemie chłodniczym złożonym z dwóch i więcej agregatów, Midea stosuje balans olejowy, który grawitacyjnie wyrównuje poziom oleju w poszczególnych agregatach i utrzymuje jego stały poziom, bez konieczności zatrzymywania urządzenia. W standardowych zastosowaniach, w czasie pracy przy częściowym obciążeniu, olej zbiera się w pracującym agregacie. Urządzenia standardowe co jakiś czas zatrzymują pracę chłodniczą lub grzewczą i pracują w trybie odzysku oleju. Urządzenia Midea, dzięki zastosowaniu balansu olejowego pracują w sposób ciągły.

TECHNOLOGIA PRECYZYJNEJ REGULACJI OLEJU

Pięciostopniowa technologia kontroli oleju gwarantuje utrzymanie bezpiecznego poziomu oleju w sprężarce, całkowicie niwelując problem jego niedoboru.

- 1 stopień: oddzielenie oleju wewnątrz sprężarki,
- 2 stopień: wysokowydajny odolejacz (skuteczność odolejania do 99%),
- 3 stopień: technologia wyrównania poziomu oleju między sprężarkami,
- 4 stopień: technologia wyrównania poziomu oleju między modułami,
- 5 stopień: program inteligentnego systemu powrotu oleju.

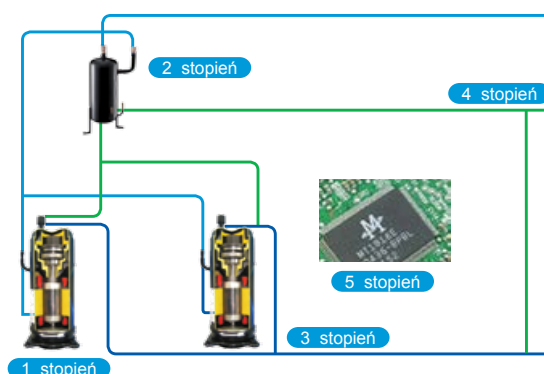

TECHNOLOGIA PRECYZYJNEJ REGULACJI CZYNNIKA

Łatwość obsługi technicznej, dzięki nowej konstrukcji obrotowej skrzynki elektrycznej to doskonałe rozwiązanie, ponieważ obraca się pod maksymalnym kątem 150°. Jest to bardzo wygodne podczas instalacji chłodniczej, przeglądów technicznych oraz eliminuje czas niezbędny do zdemontowania skrzynki.

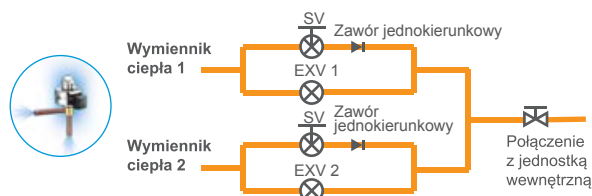

ODZYSK CIEPŁA ZWIĘKSZA WYDAJNOŚĆ

Jednoczesne grzanie i chłodzenie w różnych strefach, to większa oszczędność energii dzięki odzyskowi ciepła z jednej przestrzeni i przekazywaniu go do drugiej. To pozwala zaoszczędzić do 50% kosztów w porównaniu z konwencjonalnym systemem pompy ciepła.

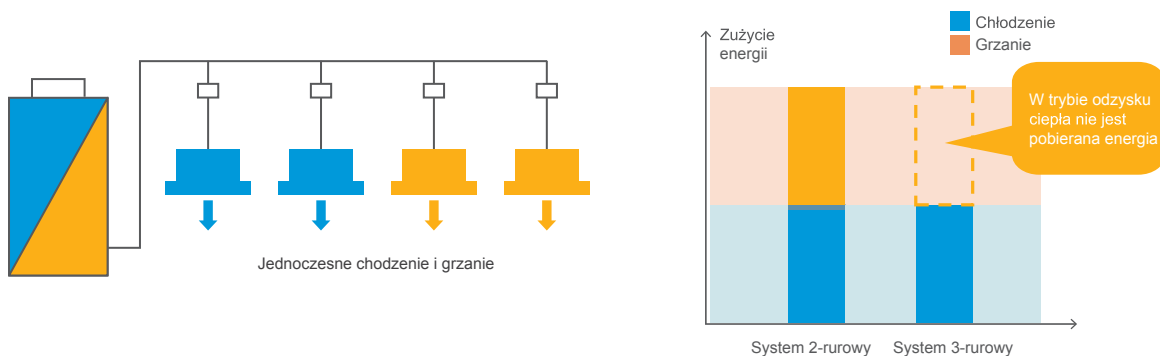

SZEROKI ZAKRES ZASTOSOWANIA

AUTOMATYCZNA REGULACJA WYDAJNOŚCI GRZEWCZEJ

Indywidualna konstrukcja podwójnego skraplacza. Jednostka może wykorzystać część parownika jako powierzchni skraplania, odpowiednio do zapotrzebowania na ciepło dla większego wykorzystania mocy skraplacza.

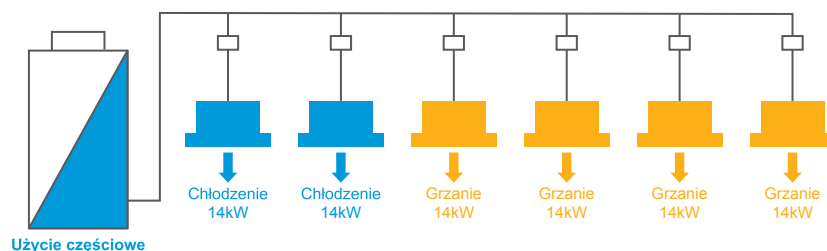

NIEPRZERWANE GRZANIE PODCZAS ODSZRANIANIA

Każdy wymiennik odszraniany jest z wykorzystaniem ciepła przekazywanego przez jeden wymiennik do drugiego w jednostce zewnętrznej. Odszranianie nie ma wpływu na pracę jednostki wewnętrznej w trybie grzania.



ROZDZIELACZ TYPU MS

Jednostka zewnętrzna sama steruje pracą poszczególnych grup jednostek wewnętrznych dla uzyskania jednoczesnej pracy w trybie grzania i chłodzenia w jednym układzie, dzięki zastosowaniu układu MS, który precyzyjnie steruje przepływem czynnika chłodniczego za pomocą zaworu elektromagnetycznego. Jednostki wewnętrzne podłączone do jednego rozdzielacza typu MS mogą jednocześnie realizować pracę w trybie chłodzenia i grzania.

Model MS	Maks. ilość wszystkich jednostek wewnętrznych w dół instalacji	Całkowita wydajność wszystkich jednostek wewnętrznych w dół instalacji	Wymiary (Szer. x Wys. x Gł.)
MS02/N1-C	8	28kW lub mniej	630×225×500
MS02E/N1-C	1	20~28kW	630×225×500
MS04/N1-C	16	45kW lub mniej	960×225×500
MS04E/N1-C	1	40~56kW	960×225×500
MS06/N1-C	24	45kW lub mniej	960×225×500

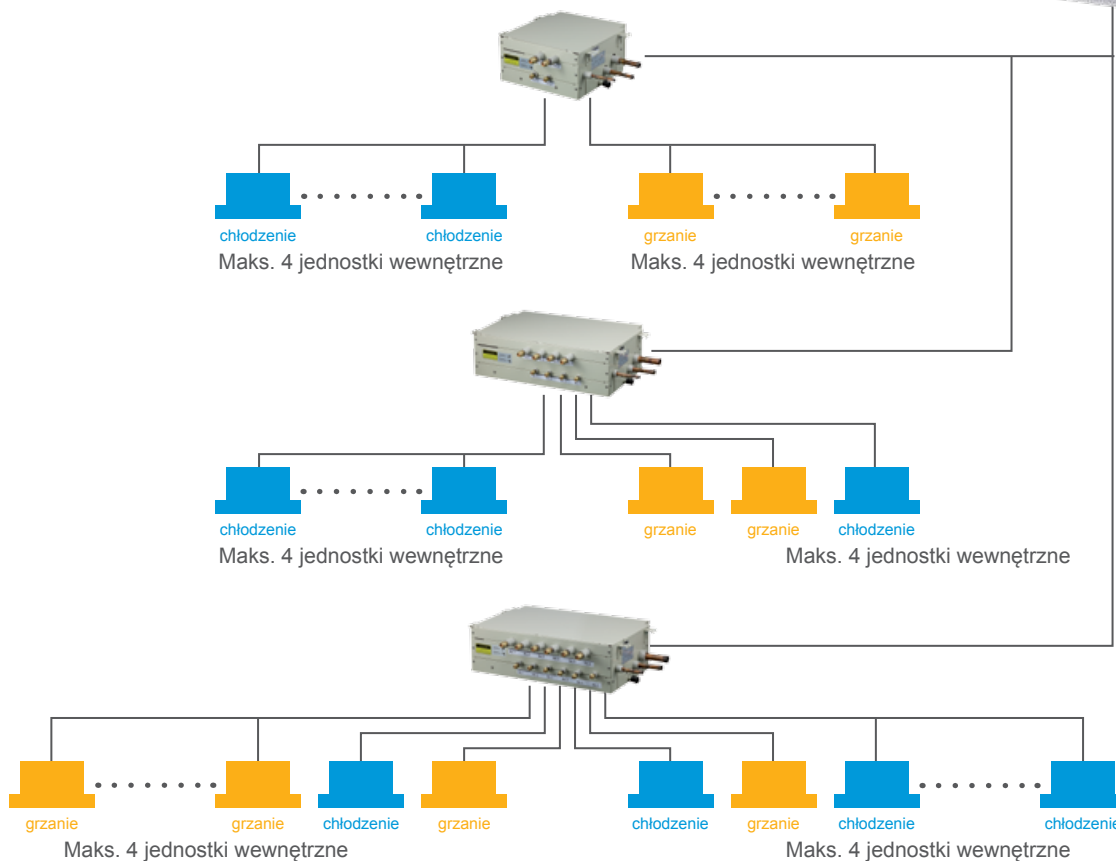

Uwaga:

- Ilość każdej grupy jednostek wewnętrznych w dół instalacji powinna wynosić mniej niż 4.
- Wydajność każdej grupy jednostek wewnętrznych w dół instalacji powinna wynosić mniej niż 16 kW (tylko dla modeli MS02/N1-C, MS04/N1-C, MS06/N1-C).

DŁUGOŚĆ INSTALACJI

System V4 PLUS R oferuje instalację rurową o całkowitej długości do 1000 m. Kompleksowe udogodnienia pozwalają na dużą elastyczność w projektowaniu systemu.

			Dopuszczalna wartość (m)
Długość instalacji	Całkowita długość instalacji		1000
	Max. długość instalacji	Długość czynna	175
		Długość równoważna	200
	Długość równoważna instalacji (od najdalszej j. wew. do pierwszego rozgałęzienia)		40/90
Różnica poziomów	Różnica poziomów między j. wew./zewn.	J. zewn. nad wew.	90
		J. zewn. pod wew.	110
	Różnica poziomów między j. wew./wew.		30

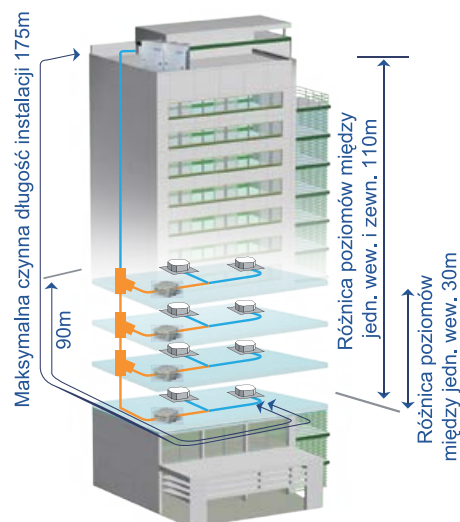

ELASTYCZNOŚĆ ZASTOSOWANIA



Rekomendowany zakres temperatur pracy

Stabilna i bezpieczna praca w szerokim zakresie temperatur zewnętrznych.
Tryb chłodzenia: $-5^{\circ}\text{C} \sim 48^{\circ}\text{C}$.
Tryb grzania: $-20^{\circ}\text{C} \sim 24^{\circ}\text{C}$.
Jednoczesne chłodzenie i grzanie: $-5^{\circ}\text{C} \sim 24^{\circ}\text{C}$.



Cicha praca

Wyciszona konstrukcja zwiększa komfort ponieważ umożliwia pracę całego systemu w trybie cichej pracy na poziomie 42 dB(A).



Proste serwisowanie

Kompatybilność z oprogramowaniem diagnostycznym jednostki zewnętrznej to łatwiejsze wykrycie tendencji pracy i znajdowanie rozwiązań w przypadku wystąpienia błędu.



Wysoki spręż

Spręż jednostki zewnętrznej można dostosować do maks. 60 Pa, odpowiednio do instalacji w zamkniętych pomieszczeniach.



Szeroka kompatybilność

Pełna kompatybilność z inteligentnymi systemami Midea oraz bramkami BMS: Bagnet, LonWorks, Modbus, KNX EIB.



Wydajne zarządzanie IMM

Funkcja dostępu internetowego umożliwia sterowanie urządzeniami zdalnymi (jak laptop lub smartfon) poprzez internet (LAN lub Ethernet) korzystając z przeglądarki internetowej.



SERIA V4 PLUS W



SERIA V4 PLUS W

System V4 PLUS seria W umożliwia połączenie instalacji VRF z obiegiem wodnym. Systemy chłodzone wodą idealnie nadają się do zastosowania w strefie klimatu umiarkowanego i chłodnego, ponieważ nie występuje tu konieczność wymiany ciepła z powietrzem zewnętrznym.

WYSOKA NIEZAWODNOŚĆ

PRACA W KAŻDYCH WARUNKACH

Wydajność i praca agregatów chłodzonych wodą zależy od temperatury dostarczonej wody. Agregat pracuje niezależnie od warunków atmosferycznych. W okresie zimy, nie ma procesu defrostu, co zapewnia ciągłą pracę w trybie grzania.

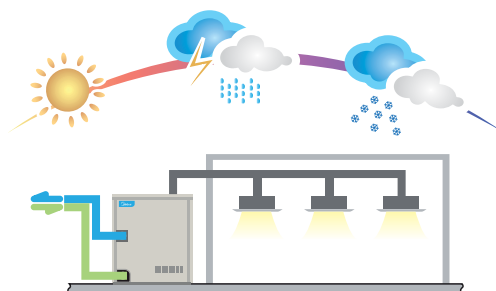

WEWNĘTRZNA INSTALACJA FREONOWA

Jednostki wewnętrzne połączone są instalacją freonową. Brak instalacji wodnej w budynku ogranicza ryzyko wycieku wody i dewastacji pomieszczeń.

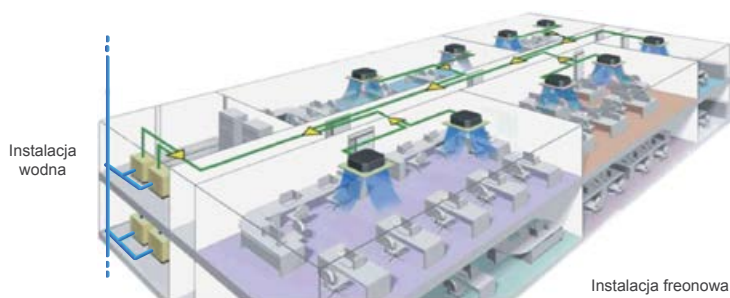

REKOMENDOWANY ZAKRES PRACY

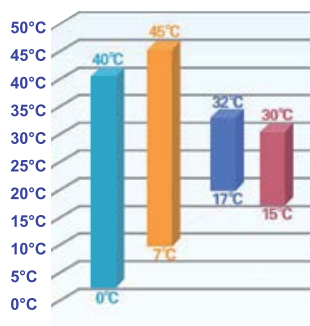

- Temperatura pracy: 0°C~40°C
- Temperatura wlotu wody: 7°C~45°C
- Temperatura wewnętrzna: chłodzenie: 17°C~32°C
- Temperatura wewnętrzna: grzanie: 15°C~30°C

WYSOKA EFEKTYWNOŚĆ

WYMIENNIK CIEPŁA

Optymalnie zaprojektowany wymiennik ciepła "double-pipe" równomiernie i efektywnie przekazuje energię cieplną z wody do czynnika chłodniczego roboczego. Innowacyjna technologia wymiennika znacznie zwiększa efektywność systemu, zmniejsza restrykcyjność w jakości dostarczanej wody, ułatwia serwis oraz zmniejsza zapchanie wymiennika.



WYSOKA EFEKTYWNOŚĆ

Zastosowanie wody jako źródła chłodzenia w systemach freonowych, pozwala na zaoszczędzenie energii. Współczynnik IPLV(C) na poziomie 5,9.

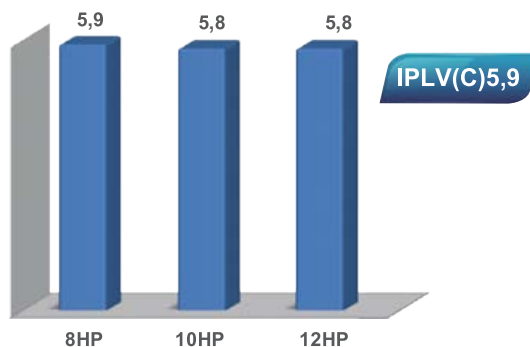

FUNKCJA ODZYSKU CIEPŁA

Zastosowanie układów wykorzystujących wodę pozwala na pracę jednego systemu klimatyzacyjnego z wymiennikiem wodnym jako pompy ciepła, a drugiego jako system chłodzący. Rozwiązanie porównywalne z systemem VRF 3-rurowym z odzyskiem ciepła.

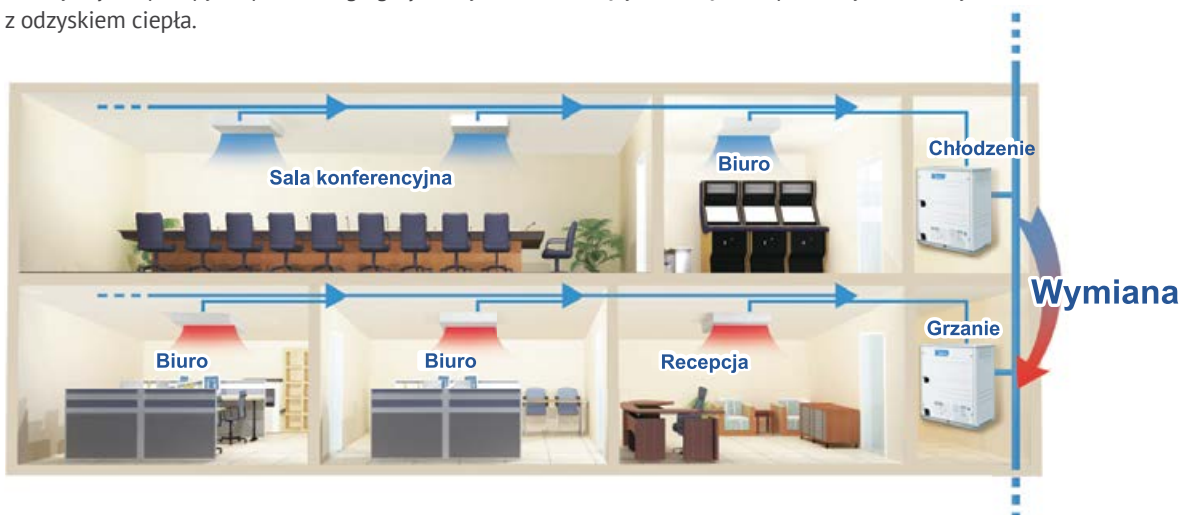

ZWIĘKSZENIE KOMFORTU

CICHA PRACA

Kompaktowe wymiary agregatu oraz wyeliminowanie wentylatora wpłynęło na redukcję poziomu hałasu.

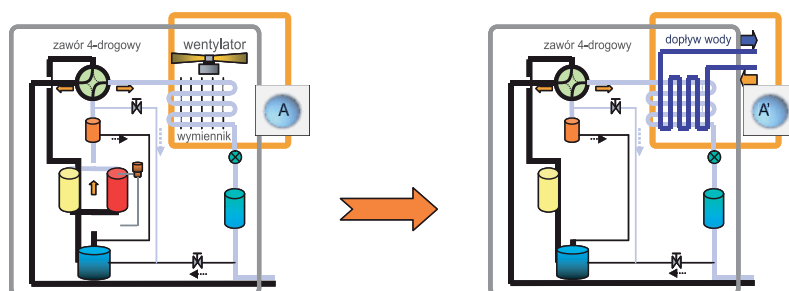

NOWOCZESNY I KOMPAKTOWY WYGLĄD

Kompaktowe i ujednolicone wymiary dla wszystkich urządzeń serii V4 PLUS W: 780 x 1000 x 550mm (szer./wys./gł.); waga - 146 kg. Zminimalizowane wymiary i zredukowana waga jednostek, pozwala na lokalizację nawet w najbardziej niedostępnych miejscach budynku. Kompaktowa budowa pozwala na blokowy montaż jednostek, oszczędzając przestrzeń (magazyny, piwnice, zamknięte balkony, korytarz itp.).

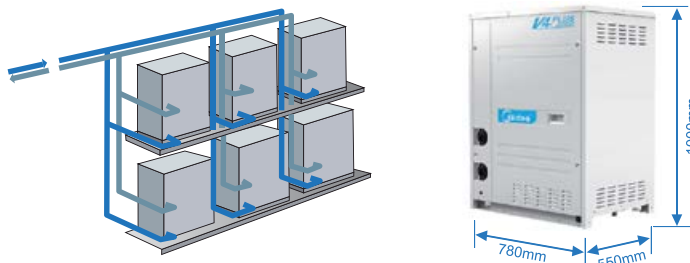

TRYBY PRACY

Dostępne jest aż 6 rodzajów możliwości wyboru trybu pracy systemu:

- priorytet grzania (domyślnie)
- priorytet chłodzenia
- tylko grzanie
- tylko chłodzenie
- VIP priorytet (adres 63 ma możliwość decydowania o trybie pracy systemu)
- priorytet demokracji (zapotrzebowanie większości załączonych jednostek decyduje o wyborze trybu)



Priorytet grzania (domyślnie)



Tylko chłodzenie



Priorytet demokracji



Priorytet chłodzenia



Tylko grzanie



Priorytet VIP

PROSTA INSTALACJA, SZYBKI SERWIS

DŁUGOŚĆ INSTALACJI

Całkowita długość instalacji chłodniczej została wydłużona do 300m, najdłuższy odcinek wydłużono do 120m oraz zwiększono różnicę wysokości pomiędzy jednostką zewnętrzną a wewnętrzną do 50m. Maksymalne ciśnienie po stronie wody sięga nawet 1,96 MPa (umożliwia to montaż w pętach wodnych o różnicy wysokości 200m), co daje duże możliwości przy projektowaniu systemów klimatyzacji dla wysokich budynków. Brak instalacji wodnej w budynku ogranicza ryzyko wycieku wody.

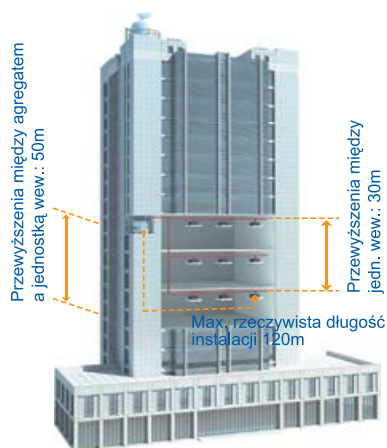

		Dopuszczalna wartość (m)	
Długość instalacji	Całkowita długość instalacji	300	
	Maksymalna długość	Rzeczywista długość	120
		Ekwiwalentna długość	150
Przewyższenie	Od pierwszego trójnika	40/90*	
	Między agregatem a jednostką wewnętrzną	Agregat niżej	50
		Agregat wyżej	40
	Między jednostkami wewnętrznymi	30	

* Szczegółowe warunki opisane w dokumentacji technicznej.

TRYBY PRACY

Możliwość sprawdzenia statusu pracy na płycie bez otwierania obudowy agregatu. Sprężarka znajduje się blisko drzwi, co ułatwia serwis urządzenia.







148 - 193

Midea
**JEDNOSTKI
WEWNĘTRZNE**

DOSTĘPNE JEDNOSTKI WEWNĘTRZNE

Typ	Model	18	22	28	36	45	56	71
	kW	1,8	2,2	2,8	3,6	4,5	5,6	7,1
Kasetonowe 1-stronne		•	•	•	•	•	•	•
Kasetonowe 2-stronne			•	•	•	•	•	•
Kasetonowe 4-stronne compact			•	•	•	•		
Kasetonowe 4-stronne slim				•	•	•	•	•
Kanałowe niski spręż		•	•	•	•	•	•	•
Kanałowe średni spręż			•	•	•	•	•	•
Kanałowe wysoki spręż								•
Kanałowe 100% świeżego powietrza								
Podstropowo-przypodłogowe					•	•	•	•
Ścienne			•	•	•	•	•	•
Stojące (przypodłogowe)			•	•	•	•	•	•

80	90	100	112	125	140	160	200	250	280	Strona
8,0	9,0	10,0	11,2	12,5	14,0	16,0	20,0	25,0	28,0	
										152
										154
										156
•	•	•	•		•					160
										164
•	•		•		•					166
•	•		•		•	•	•	•	•	170
				•	•		•	•	•	174
•	•		•		•					178
•	•									182
•										186

1-STRONNE



Jednostka kasetonowa z jednostronnym wpływem powietrza, idealna do zastosowania w ograniczonych przestrzeniach sufitowych.

1,8 - 7,1 kW

TOP 3 UNIKATOWE CECHY

.01 WYSOKOŚĆ TYLKO 153 mm

Kompaktowa budowa, wysokość jedynie 153 mm umożliwia maksymalne ograniczenie przestrzeni montażowej np. w sufitach podwieszanych o małej głębokości. Standardowo wbudowana pompka skroplin o wysokości podnoszenia do 750 mm.

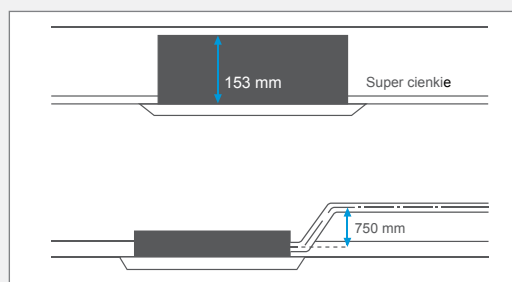

.02 AUTO SWING

Mechanizm auto swing gwarantuje równomierne rozprowadzenie powietrza w pomieszczeniu oraz lepszą równowagę temperatury.

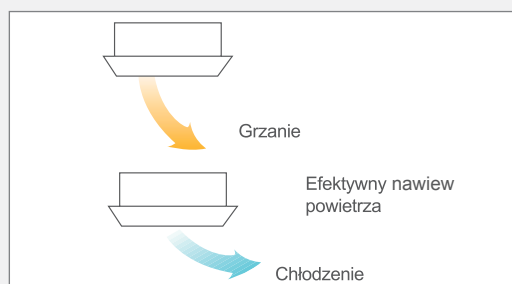

.03 7 BIEGÓW WENTYLATORA

Nowy silnik wentylatora typu DC pozwala użytkownikowi na wybór siedmiu prędkości. Dzięki temu możliwa jest niezwykle precyzyjna regulacja wydajności klimatyzatora, przez co warunki komfortu cieplnego mogą zostać osiągnięte jeszcze szybciej.

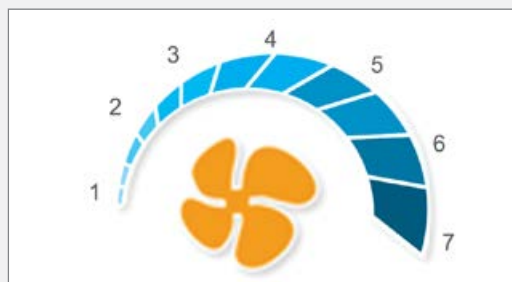

DANE TECHNICZNE

Model			MI2-18Q1DN1	MI2-22Q1DN1	MI2-28Q1DN1	MI2-36Q1DN1	MI2-45Q1DN1	MI2-56Q1DN1	MI2-71Q1DN1
Panel			MBQ1-02D	MBQ1-02D	MBQ1-02D	MBQ1-02D	MBQ1-01D	MBQ1-01D	MBQ1-01D
Zasilanie			1-fazowe 220-240V 50Hz						
Chłodzenie	Wydajność nominalna (*1)	kW	1,8	2,2	2,8	3,6	4,5	5,6	7,1
	Pobór mocy	kW	0,025	0,025	0,03	0,03	0,04	0,048	0,06
	Pobór prądu	A	0,11	0,11	0,13	0,13	0,17	0,21	0,26
Grzanie	Wydajność nominalna (*2)	kW	2,2	2,6	3,2	4,0	5,0	6,3	8,0
	Pobór mocy	kW	0,025	0,025	0,03	0,03	0,04	0,048	0,06
	Pobór prądu	A	0,11	0,11	0,13	0,13	0,17	0,21	0,26
Wymiennik	Zabezpieczenie antykorozyjne		Powłoka hydrofilowa						
Nominalny przepływ powietrza		m ³ /h	275/312/360/ 404/448/ 482/523	275/312/360/ 404/448/ 482/523	315/364/420/ 456/492/ 531/573	315/364/420/ 456/492/ 531/573	476/510/556/ 600/638/ 662/693	549/589/643/ 688/728/ 763/792	592/637/689/ 749/815/ 873/933
Poziom hałasu (najniższy - najwyższy) (*3)		dB(A)	22 - 27	22 - 27	24 - 30	24 - 30	25 - 32	26 - 33	27 - 34
Poziom ciśnienia akustycznego (bieg 1/2/3/4/5/6/7) (*4)		dB(A)	30/31/32/34/ 35/36/37	30/31/32/34/ 35/36/37	34/35/35/36/ 37/38/39	34/35/35/36/ 37/38/39	35/36/37/38/ 39/40/41	36/37/38/39/ 40/41/42	37/38/39/41/ 42/43/44
Wymiary jednostki	Wymiary (szer. × wys. × głęb.)	mm	1054x153x425	1054x153x425	1054x153x425	1054x153x425	1275x189x450	1275x189x450	1275x189x450
	Waga	kg	11,8	11,8	12,3	12,3	16,1	16,4	17,6
Panel	Wymiary (szer. × wys. × głęb.)	mm	1180x25x465	1180x25x465	1180x25x465	1180x25x465	1350x25x505	1350x25x505	1350x25x505
	Waga	kg	3,5	3,5	3,5	3,5	4,0	4,0	4,0
Czynnik chłodniczy			R410A	R410A	R410A	R410A	R410A	R410A	R410A
Regulacja przepływu czynnika		typ	Elektroniczny zawór rozprężny						
Orurowanie	Ciecz	mm	Ø6.35	Ø6.35	Ø6.35	Ø6.35	Ø6.35	Ø9.53	Ø9.53
	Gaz	mm	Ø12.7	Ø12.7	Ø12.7	Ø12.7	Ø12.7	Ø15.9	Ø15.9

STEROWANIE

Sterowniki indywidualne	Pilot bezprzewodowy RM12D
	Pilot przewodowy z płaskim panelem dotykowym i funkcją Follow Me WDC-86E/KD
	Pilot przewodowy ze sterowaniem grupowym i programatorem tygodniowym WDC-120G/WK
Sterowanie centralne	Sterownik centralny z dotykowym, kolorowym wyświetlaczem LCD do 64 jednostek wewnętrznych CCM-180A/WS
	Sterownik centralny z dotykowym, kolorowym wyświetlaczem LCD do 384 jednostek wewnętrznych CCM-270A/WS
	Sterownik centralny WEB do 64 jednostek wewnętrznych CCM15
	Moduł komunikacyjny do Inteligentnego Menadżera Midea IMMP-M
	Oprogramowanie do Inteligentnego Menadżera Midea IMMP-S
Adaptery	Licznik energii elektrycznej dla systemu IMM DTS634/DTS636
	Moduł wykrywania obecności NIM09
BMS	ModBus do 64 jednostek wewnętrznych GW-MOD
	LonWorks do 64 jednostek wewnętrznych GW-LON
	BacNet do 256 jednostek wewnętrznych GW-BAC
	EiB KNX do 1 jednostki wewnętrznej AC-KNX1
	EiB KNX do 16 jednostek wewnętrznych AC-KNX16
EiB KNX do 64 jednostek wewnętrznych AC-KNX64	

Adnotacja:

Wydajność nominalna jest podawana dla następujących warunków:

(*1) Chłodzenie: Temperatura wewnętrzna 27°C DB/19°C WB; Temperatura zewnętrzna 35°C DB/24°C WB

(*2) Grzanie: Temperatura wewnętrzna 20°C DB/15°C WB; Temperatura zewnętrzna 7°C DB/6°C WB

Długość rur chłodniczych mierzonych po stronie cieczowej 8m, różnica poziomu wynosi 0m.

DB - termometr suchy, WB - termometr mokry

(*3) Pomiar poziomu ciśnienia akustycznego w komorze bezchłowej (*4) Pomiar poziomu ciśnienia akustycznego w komorze półbezechłowej

2-STRONNE



Jednostka kasetonowa z dwustronnym wypływem powietrza o wysokości zaledwie 300 mm.

2,2 - 7,1 kW

TOP 3 UNIKATOWE CECHY

.01 CICHA PRACA

Zoptymalizowany kształt kanałów powietrznych o niskim oporze przepływu znacznie redukuje poziom hałasu min. 24 dB(A).



.02 STYLOWY DESIGN

Dzięki stylowemu wyglądowi oraz kompaktowym wymiarom dobrze współgra z wystrojem pomieszczenia. Wąska budowa (tylko 300 mm wysokości) ułatwia montaż w ograniczonych przestrzeniach.

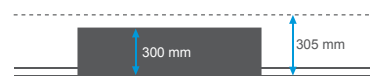

Standardowo wbudowana pompka skroplin o wysokości podnoszenia do 750mm.

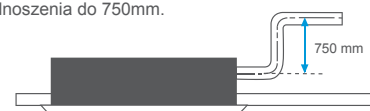

.03 DUŻY ZASIĘG STRUMIENI

Duży zasięg nawiewanego powietrza ułatwia utrzymanie komfortowych warunków w wysokich pomieszczeniach, równomierny rozptył powietrza i temperatury.



DANE TECHNICZNE

Model			MI2-22Q2DN1	MI2-28Q2DN1	MI2-36Q2DN1	MI2-45Q2DN1	MI2-56Q2DN1	MI2-71Q2DN1
Panel			MBQ2-01	MBQ2-01	MBQ2-01	MBQ2-01	MBQ2-01	MBQ2-01
Zasilanie			1-fazowe 220-240V 50Hz					
Chłodzenie	Wydajność nominalna (*1)	kW	2,2	2,8	3,6	4,5	5,6	7,1
	Pobór mocy	kW	0,035	0,04	0,04	0,05	0,069	0,098
	Pobór prądu	A	0,15	0,17	0,17	0,22	0,30	0,43
Grzanie	Wydajność nominalna (*2)	kW	2,6	3,2	4,0	5,0	6,3	8,0
	Pobór mocy	kW	0,035	0,04	0,04	0,05	0,069	0,098
	Pobór prądu	A	0,15	0,17	0,17	0,22	0,30	0,43
Wymiennik	Zabezpieczenie antykorozyjne	Powłoka hydrofilowa						
Nominalny przepływ powietrza		m ³ /h	410/449/488/ 530/571/ 612/654	410/449/488/ 530/571/ 612/654	458/509/554/ 591/641/ 679/725	550/592/631/ 670/731/ 792/850	670/710/760/ 800/860/ 920/970	790/860/940/ 1010/1050/ 1090/1120
Poziom hałasu (najniższy - najwyższy) (*3)		dB(A)	20 - 27	20 - 27	22 - 29	25 - 30	26 - 31	28 - 36
Poziom ciśnienia akustycznego (bieg 1/2/3/4/5/6/7) (*4)		dB(A)	24/25/27/29/ 30/31/33	24/25/27/29/ 30/31/33	25/27/29/30/ 32/33/35	30/31/32/34/ 35/36/37	30/31/33/35/ 36/37/39	34/36/38/40/ 41/42/44
Wymiary jednostki	Wymiary (szer. × wys. × głęb.)	mm	1172x299x591	1172x299x591	1172x299x591	1172x299x591	1172x299x591	1172x299x591
	Waga	kg	33,5	33,5	33,5	35,0	35,0	35,0
Panel	Wymiary (szer. × wys. × głęb.)	mm	1430x53x680	1430x53x680	1430x53x680	1430x53x680	1430x53x680	1430x53x680
	Waga	kg	10,5	10,5	10,5	10,5	10,5	10,5
Czynnik chłodniczy			R410A	R410A	R410A	R410A	R410A	R410A
Regulacja przepływu czynnika		typ	Elektroniczny zawór rozprężny					
Orurowanie	Ciecz	mm	Ø6.35	Ø6.35	Ø6.35	Ø6.35	Ø9.53	Ø9.53
	Gaz	mm	Ø12.7	Ø12.7	Ø12.7	Ø12.7	Ø15.9	Ø15.9

STEROWANIE

Sterowniki indywidualne	Pilot bezprzewodowy RM12D
	Pilot przewodowy z płaskim panelem dotykowym i funkcją Follow Me WDC-86E/KD
	Pilot przewodowy ze sterowaniem grupowym i programatorem tygodniowym WDC-120G/WK
Sterowanie centralne	Sterownik centralny z dotykowym, kolorowym wyświetlaczem LCD do 64 jednostek wewnętrznych CCM-180A/WS
	Sterownik centralny z dotykowym, kolorowym wyświetlaczem LCD do 384 jednostek wewnętrznych CCM-270A/WS
	Sterownik centralny WEB do 64 jednostek wewnętrznych CCM15
	Moduł komunikacyjny do Inteligentnego Menadżera Midea IMMP-M
	Oprogramowanie do Inteligentnego Menadżera Midea IMMP-S
Adaptery	Licznik energii elektrycznej dla systemu IMM DTS634/DTS636
	Moduł wykrywania obecności NIM09
BMS	ModBus do 64 jednostek wewnętrznych GW-MOD
	LonWorks do 64 jednostek wewnętrznych GW-LON
	BacNet do 256 jednostek wewnętrznych GW-BAC
	EiB KNX do 1 jednostki wewnętrznej AC-KNX1
	EiB KNX do 16 jednostek wewnętrznych AC-KNX16
EiB KNX do 64 jednostek wewnętrznych AC-KNX64	

Adnotacja:

Wydajność nominalna jest podawana dla następujących warunków:

(*1) Chłodzenie: Temperatura wewnętrzna 27°C DB/19°C WB; Temperatura zewnętrzna 35°C DB/24°C WB

(*2) Grzanie: Temperatura wewnętrzna 20°C DB/15°C WB; Temperatura zewnętrzna 7°C DB/6°C WB

Długość rur chłodniczych mierzonych po stronie cieczowej 8m, różnica poziomu wynosi 0m.

DB - termometr suchy; WB - termometr mokry

(*3) Pomiar poziomu ciśnienia akustycznego w komorze bezchłowej

(*4) Pomiar poziomu ciśnienia akustycznego w komorze półbezechłowej

4-STRONNE/COMPACT



Jednostka kasetonowa o zwartej konstrukcji, idealna do montażu w przestrzeni kasetonu sufitowego.

2,2 - 4,5 kW

TOP 3 UNIKATOWE CECHY

.01 7 BIEGÓW WENTYLATORA

Nowy silnik wentylatora typu DC pozwala użytkownikowi na wybór siedmiu prędkości. Dzięki temu możliwa jest niezwykle precyzyjna regulacja wydajności klimatyzatora, przez co warunki komfortu cieplnego mogą zostać osiągnięte jeszcze szybciej.

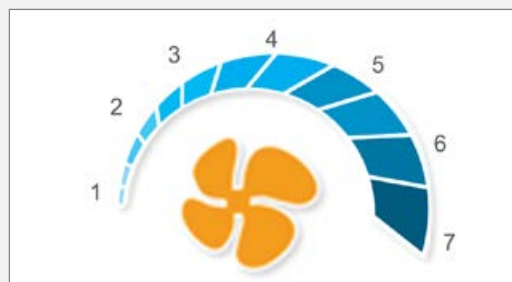

.02 360° WYLOT POWIETRZA

Wylot powietrza 360° zapewnia optymalną cyrkulację i nawiew powietrza we wszystkich kierunkach. Równomierny rozkład powietrza oraz temperatury gwarantuje komfortowe warunki w pomieszczeniu.



.03 WBUDOWANA POMPKA SKROPLIN

Pompka skroplin o wysokości podnoszenia 750mm w standardzie.

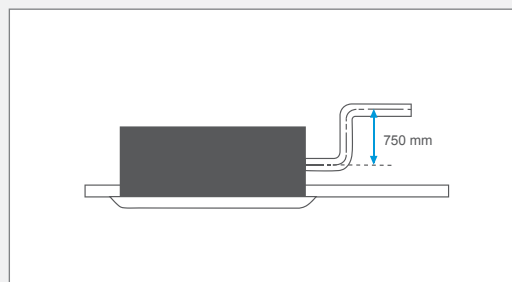

DOSTOSOWANIE DO WYSOKOŚCI MONTAŻU

Midea uzyskuje największy komfort użytkowania urządzeń klimatyzacyjnych, poprzez indywidualne dopasowanie każdej jednostki do typu pomieszczenia i komfortu użytkowników.

Algorytmy pracy w trybie chłodzenia

Zabezpieczenie przed zimnym nawiewem tzw. „efekt przeciągu”. Zatrzymaj wentylator, kiedy temperatura w pomieszczeniu jest niższa niż:

- Deklarowana temperatura
 - 15°C
 - 20°C
 - 24°C
 - 26°C
- Deklarowany czas postoju wentylatora jednostki wewnętrznej, czynnik chłodniczy nie jest dostarczany do urządzenia - „stop wentylator”.
 - 4 minuty
 - 8 minut
 - 12 minut
 - 16 minut

Algorytmy pracy w trybie grzania

W zależności od wysokości montażu urządzenia, Midea proponuje 4 nastawy korekt temperatury. Od temperatury fizycznie mierzonej odejmuje się wartość korekty temperatury:

- 2°C
- 4°C
- 6°C
- 8°C

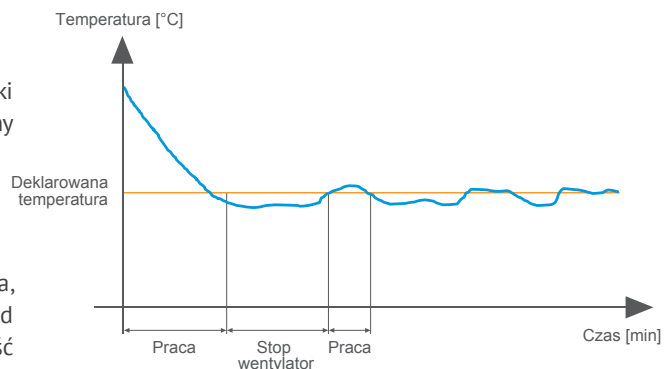

Przykład

Czujnik temperatury mierzy temperaturę w pomieszczeniu 24°C, uwzględniając korektę na poziomie 4°C - temperatura sterująca urządzeniem wynosi 20°C, a przy zadanej temperaturze 24°C urządzenie będzie jeszcze pracowało, aby osiągnąć temperaturę zadaną.

Rozkład temperatur w pomieszczeniu o wysokości powyżej 4m, korekta 8°C.

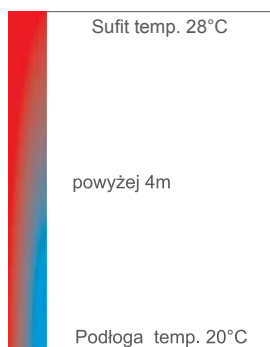

Rozkład temperatur w pomieszczeniu o wysokości 4m, korekta 6°C.

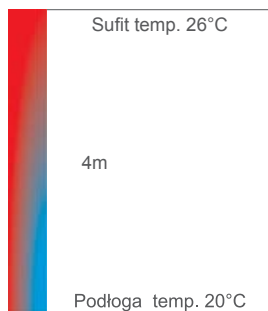

Rozkład temperatur w pomieszczeniu o wysokości 3,2m, korekta 4°C.

Standardowe ustawienie wykorzystywane przez innych producentów, z możliwością ustawienia w dwóch punktach 4°C i 0°C.

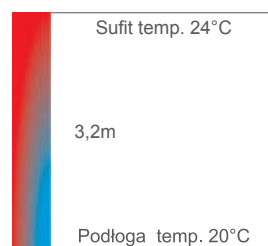

Rozkład temperatur w pomieszczeniu o wysokości 2,5m, korekta 2°C.

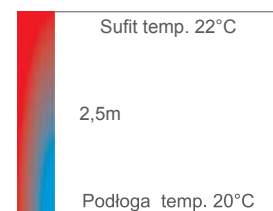

WSPÓŁPRACA Z MINIATUROWYM CZUJNIKIEM RUCHU NIM09

Dzięki czujnikowi, klimatyzator inteligentnie wykrywa ruch i automatycznie uruchamia pracę, zapewniając energooszczędność i komfortowe warunki.

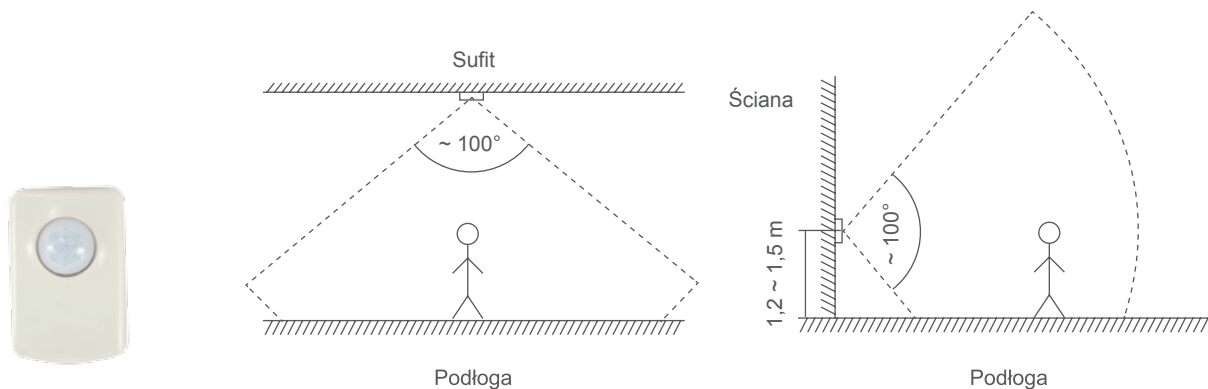

Model	NIM09
Wymiary (wys. x szer. x gł.) cm	4,6×3×2,6

CZTERY TRYBY PRACY DO WYBORU

Możliwość wyłączenia jednostki wewnętrznej 30 lub 60 min. od momentu, kiedy użytkownik opuści pomieszczenie z automatycznym powrotem do pracy, w przypadku wykrycia osoby lub z koniecznością samodzielnego włączenia klimatyzatora.

DANE TECHNICZNE

Model			MI2-22Q4CDN1	MI2-28Q4CDN1	MI2-36Q4CDN1	MI2-45Q4CDN1
Panel			CE-MBQ-03C4	CE-MBQ-03C4	CE-MBQ-03C4	CE-MBQ-03C4
Zasilanie			1-fazowe 220-240V 50Hz			
Chłodzenie	Wydajność nominalna (*1)	kW	2,2	2,8	3,6	4,5
	Pobór mocy	kW	0,035	0,035	0,04	0,05
	Pobór prądu	A	0,15	0,15	0,17	0,22
Grzanie	Wydajność nominalna (*2)	kW	2,4	3,2	4,0	5,0
	Pobór mocy	kW	0,035	0,035	0,04	0,05
	Pobór prądu	A	0,15	0,15	0,17	0,22
Wymiennik	Zabezpieczenie antykorozyjne		Powłoka hydrofilowa			
Nominalny przepływ powietrza		m ³ /h	405/441/462/ 503/524/ 552/576	405/441/462/ 503/524/ 552/576	400/434/478/ 516/541/ 573/604	400/434/478/ 516/541/ 573/604
Poziom hałasu (najniższy - najwyższy) (*3)		dB(A)	19 - 25	19 - 25	22 - 30	22 - 30
Poziom ciśnienia akustycznego (bieg 1/2/3/4/5/6/7) (*4)		dB(A)	22/23/26/29/ 33/34/35	22/23/26/29/ 33/34/35	28/29/30/32/ 35/38/41	28/29/30/32/ 35/38/41
Wymiary jednostki	Wymiary (szer. × wys. × głęb.)	mm	630x260x570	630x260x570	630x260x570	630x260x570
	Waga	kg	18	18	19,2	19,2
Panel	Wymiary (szer. × wys. × głęb.)	mm	647x50x647	647x50x647	647x50x647	647x50x647
	Waga	kg	2,5	2,5	2,5	2,5
Czynnik chłodniczy			R410A	R410A	R410A	R410A
Regulacja przepływu czynnika		typ	Elektroniczny zawór rozprężny			
Orurowanie	Ciecz	mm	Ø6,35	Ø6,35	Ø6,35	Ø6,35
	Gaz	mm	Ø12,7	Ø12,7	Ø12,7	Ø12,7

STEROWANIE

Sterowniki indywidualne	Pilot bezprzewodowy RM12D
	Pilot przewodowy z płaskim panelem dotykowym i funkcją Follow Me WDC-86E/KD
	Pilot przewodowy ze sterowaniem grupowym i programatorem tygodniowym WDC-120G/WK
Sterowanie centralne	Sterownik centralny z dotykowym, kolorowym wyświetlaczem LCD do 64 jednostek wewnętrznych CCM-180A/WS
	Sterownik centralny z dotykowym, kolorowym wyświetlaczem LCD do 384 jednostek wewnętrznych CCM-270A/WS
	Sterownik centralny WEB do 64 jednostek wewnętrznych CCM15
	Moduł komunikacyjny do Inteligentnego Menadżera Midea IMMP-M
	Oprogramowanie do Inteligentnego Menadżera Midea IMMP-S
Adaptery	Licznik energii elektrycznej dla systemu IMM DTS634/DTS636
	Moduł wykrywania obecności NIM09
BMS	ModBus do 64 jednostek wewnętrznych GW-MOD
	LonWorks do 64 jednostek wewnętrznych GW-LON
	BacNet do 256 jednostek wewnętrznych GW-BAC
	EiB KNX do 1 jednostki wewnętrznej AC-KNX1
	EiB KNX do 16 jednostek wewnętrznych AC-KNX16
EiB KNX do 64 jednostek wewnętrznych AC-KNX64	

Adnotacja:

Wydajność jest ustalona na podstawie następujących warunków:

1. Chłodzenie: Temperatura wewnętrzna 27°C DB/19°C WB; Temperatura zewnętrzna 35°C DB/24°C WB

2. Grzanie: Temperatura wewnętrzna 20°C DB/15°C WB; Temperatura zewnętrzna 7°C DB/6°C WB

Długość orurowania: Długość połączonych rur to 8m, różnica poziomu wynosi 0.

(*3) Pomiar poziomu ciśnienia akustycznego w komorze bezdechowej

(*4) Pomiar poziomu ciśnienia akustycznego w komorze półbezechowej

4-STRONNE/SLIM



Cicha jednostka kasetonowa o smukłej budowie, idealna do montażu w wąskiej przestrzeni sufitowej.

2,8 - 14,0 kW

TOP 3 UNIKATOWE CECHY

.01 7 BIEGÓW WENTYLATORA

Nowy silnik wentylatora typu DC pozwala użytkownikowi na wybór siedmiu prędkości. Dzięki temu możliwa jest niezwykle precyzyjna regulacja wydajności klimatyzatora, przez co warunki komfortu cieplnego mogą zostać osiągnięte jeszcze szybciej.

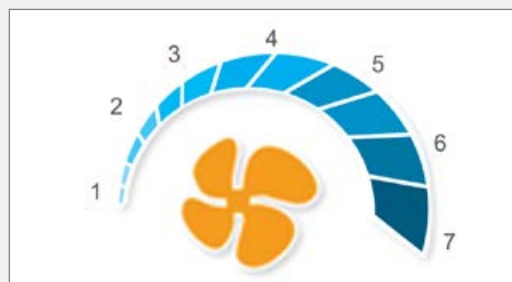

.02 360° WYLOT POWIETRZA

Wylot powietrza 360° zapewnia optymalną cyrkulację i nawiew powietrza we wszystkich kierunkach. Równomierny rozkład powietrza oraz temperatury gwarantuje komfortowe warunki w pomieszczeniu.



.03 ULTRA NISKIE

Ultra niska budowa jednostki - zaledwie 230 mm, ułatwia instalację w wąskich przestrzeniach sufitowych oraz konserwację.

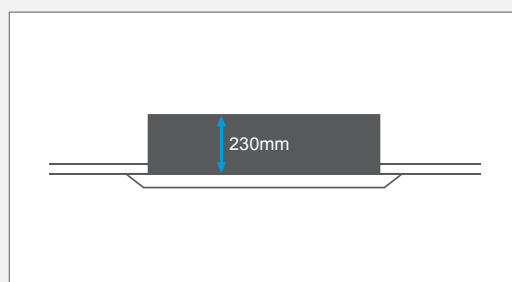

EFEKT COANDY

Dzięki wykorzystaniu efektu Coandy, obrobione powietrze przylega do powierzchni sufitu i swobodnie opada, niwelując efekt przeciągu. Zapewnia ograniczenie zużycia energii elektrycznej, przy jednoczesnym poprawieniu komfortu użytkownika.

Dystrybucja powietrza w trybie chłodzenia,
temperatura w pomieszczeniu 27°C

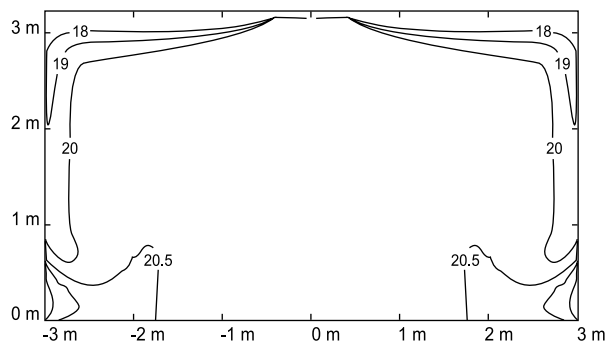

Dystrybucja powietrza w trybie grzania,
temperatura w pomieszczeniu 20°C

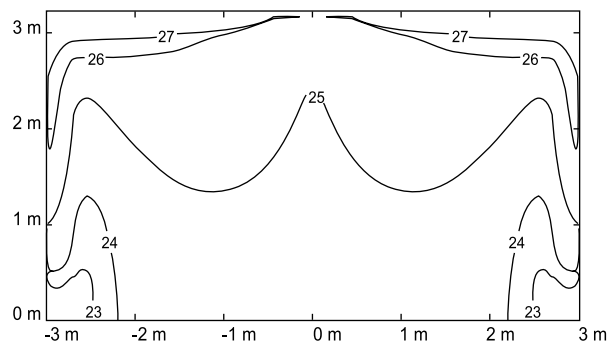

WSPÓŁPRACA Z MINIATUROWYM CZUJNIKIEM RUCHU NIM09

Dzięki czujnikowi, klimatyzator inteligentnie wykrywa ruch i automatycznie uruchamia pracę, zapewniając energooszczędność i komfortowe warunki.

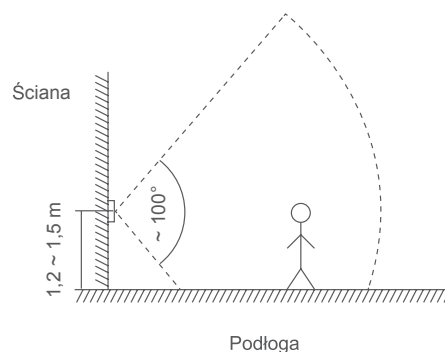
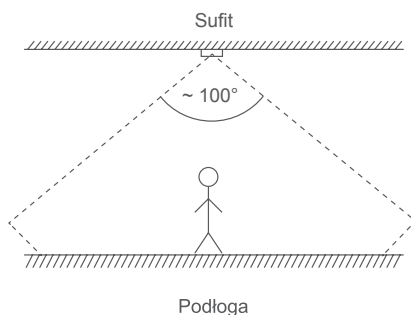

Model	NIM09
Wymiary (wys. x szer. x gł.) cm	4,6x3x2,6

WBUDOWANA POMPKA SKROPLIN

Pompka skroplin o wysokości podnoszenia 750mm w standardzie.

Standardowo wbudowana pompka skroplin o wysokości podnoszenia do 750mm.

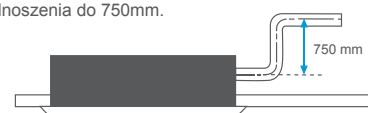

DANE TECHNICZNE

Model			MI2-28Q4DN1	MI2-36Q4DN1	MI2-45Q4DN1	MI2-56Q4DN1	MI2-71Q4DN1
Panel			T-MBQ4-01E	T-MBQ4-01E	T-MBQ4-01E	T-MBQ4-01E	T-MBQ4-01E
Zasilanie			1-fazowe 220-240V 50Hz				
Chłodzenie	Wydajność nominalna (*1)	kW	2,8	3,6	4,5	5,6	7,1
	Pobór mocy	kW	0,025	0,025	0,031	0,031	0,046
	Pobór prądu	A	0,11	0,11	0,13	0,13	0,20
Grzanie	Wydajność nominalna (*2)	kW	3,2	4,0	5,0	6,3	8,0
	Pobór mocy	kW	0,025	0,025	0,031	0,031	0,046
	Pobór prądu	A	0,11	0,11	0,13	0,13	0,20
Wymiennik	Zabezpieczenie antykorozyjne		Powłoka hydrofilowa				
Nominalny przepływ powietrza		m ³ /h	677/732/788/ 832/877/ 935/982	677/732/788/ 832/877/ 935/982	704/756/801/ 857/899/ 957/1029	704/756/801/ 857/899/ 957/1029	748/866/920/ 996/1065/ 1152/1200
Poziom hałasu (najniższy - najwyższy) (*3)		dB(A)	22 - 31	22 - 31	25 - 33	25 - 33	26 - 35
Poziom ciśnienia akustycznego (bieg 1/2/3/4/5/6/7) (*4)		dB(A)	32/34/35/37/ 38/40/42	32/34/35/37/ 38/40/42	34/35/36/38/ 39/41/43	34/35/36/38/ 39/41/43	34/35/37/39/ 41/43/45
Wymiary jednostki	Wymiary (szer. × wys. × głęb.)	mm	904x230x840	904x230x840	904x230x840	904x230x840	904x230x840
	Waga	kg	21,3	21,3	23,2	23,2	23,2
Panel	Wymiary (szer. × wys. × głęb.)	mm	950x54,5x950	950x54,5x950	950x54,5x950	950x54,5x950	950x54,5x950
	Waga	kg	5,0	5,0	5,0	5,0	5,0
Czynnik chłodniczy			R410A	R410A	R410A	R410A	R410A
Regulacja przepływu czynnika		typ	Elektroniczny zawór rozprężny				
Orurowanie	Ciecz	mm	Ø6,35	Ø6,35	Ø6,35	Ø9,53	Ø9,53
	Gaz	mm	Ø12,7	Ø12,7	Ø12,7	Ø15,9	Ø15,9

STEROWANIE

Sterowniki indywidualne	Pilot bezprzewodowy RM12D
	Pilot przewodowy z płaskim panelem dotykowym i funkcją Follow Me WDC-86E/KD
	Pilot przewodowy ze sterowaniem grupowym i programatorem tygodniowym WDC-120G/WK
Sterowanie centralne	Sterownik centralny z dotykowym, kolorowym wyświetlaczem LCD do 64 jednostek wewnętrznych CCM-180A/WS
	Sterownik centralny z dotykowym, kolorowym wyświetlaczem LCD do 384 jednostek wewnętrznych CCM-270A/WS
	Sterownik centralny WEB do 64 jednostek wewnętrznych CCM15
	Moduł komunikacyjny do Inteligentnego Menadżera Midea IMMP-M
	Oprogramowanie do Inteligentnego Menadżera Midea IMMP-S
Adaptery	Licznik energii elektrycznej dla systemu IMM DTS634/DTS636
	Moduł wykrywania obecności NIM09
BMS	ModBus do 64 jednostek wewnętrznych GW-MOD
	LonWorks do 64 jednostek wewnętrznych GW-LON
	BacNet do 256 jednostek wewnętrznych GW-BAC
	EiB KNX do 1 jednostki wewnętrznej AC-KNX1
	EiB KNX do 16 jednostek wewnętrznych AC-KNX16
EiB KNX do 64 jednostek wewnętrznych AC-KNX64	

Adnotacja:

Wydajność nominalna jest podawana dla następujących warunków:

(*1) Chłodzenie: Temperatura wewnętrzna 27°C DB/19°C WB; Temperatura zewnętrzna 35°C DB/24°C WB

(*2) Grzanie: Temperatura wewnętrzna 20°C DB/15°C WB; Temperatura zewnętrzna 7°C DB/6°C WB

Długość rur chłodniczych mierzonych po stronie cieczowej 8m, różnica poziomu wynosi 0m.

DB - termometr suchy; WB - termometr mokry

(*3) Pomiar poziomu ciśnienia akustycznego w komorze bezchłowej

(*4) Pomiar poziomu ciśnienia akustycznego w komorze półbezechowej

DANE TECHNICZNE

Model			MI2-80Q4DN1	MI2-90Q4DN1	MI2-100Q4DN1	MI2-112Q4DN1	MI2-140Q4DN1
Panel			T-MBQ4-01E	T-MBQ4-01E	T-MBQ4-01E	T-MBQ4-01E	T-MBQ4-01E
Zasilanie			1- fazowe 220-240V 50Hz				
Chłodzenie	Wydajność nominalna (*1)	kW	8,0	9,0	10,0	11,2	14,0
	Pobór mocy	kW	0,048	0,075	0,075	0,075	0,094
	Pobór prądu	A	0,21	0,33	0,33	0,33	0,41
Grzanie	Wydajność nominalna (*2)	kW	9,0	10,0	11,0	12,5	16,0
	Pobór mocy	kW	0,048	0,075	0,075	0,075	0,094
	Pobór prądu	A	0,21	0,33	0,33	0,33	0,41
Wymiennik		Zabezpieczenie antykorozyjne	Powłoka hydrofilowa				
Nominalny przepływ powietrza		m ³ /h	811/893/975/ 1055/1117/ 1195/1264	1034/1087/1154/ 1239/1365/ 1477/1596	1034/1087/1154/ 1239/1365/ 1477/1596	1034/1087/1154/ 1239/1365/ 1477/1596	1224/1289/1351/ 1426/1517/ 1622/1727
Poziom hałasu (najniższy - najwyższy) (*3)		dB(A)	27 - 37	28 - 38	28 - 38	28 - 38	29 - 40
Poziom ciśnienia akustycznego (bieg 1/2/3/4/5/6/7) (*4)		dB(A)	35/36/38/40/ 42/44/46	36/37/39/41/ 43/45/47	36/37/39/41/ 43/45/47	36/37/39/41/ 43/45/47	35/36/38/45/ 46/48/50
Wymiary jednostki	Wymiary (szer. × wys. × głęb.)	mm	904x230x840	904x300x840	904x300x840	904x300x840	904x300x840
	Waga	kg	23,2	28,4	28,4	28,4	30,7
Panel	Wymiary (szer. × wys. × głęb.)	mm	950x54,5x950	950x54,5x950	950x54,5x950	950x54,5x950	950x54,5x950
	Waga	kg	5,0	5,0	5,0	5,0	5,0
Czynnik chłodniczy			R410A	R410A	R410A	R410A	R410A
Regulacja przepływu czynnika		typ	Elektroniczny zawór rozprężny				
Orurowanie	Ciecz	mm	Ø9,53	Ø9,53	Ø9,53	Ø9,53	Ø9,53
	Gaz	mm	Ø15,9	Ø15,9	Ø15,9	Ø15,9	Ø15,9

STEROWANIE

Sterowniki indywidualne	Pilot bezprzewodowy RM12D
	Pilot przewodowy z płaskim panelem dotykowym i funkcją Follow Me WDC-86E/KD
	Pilot przewodowy ze sterowaniem grupowym i programatorem tygodniowym WDC-120G/WK
Sterowanie centralne	Sterownik centralny z dotykowym, kolorowym wyświetlaczem LCD do 64 jednostek wewnętrznych CCM-180A/WS
	Sterownik centralny z dotykowym, kolorowym wyświetlaczem LCD do 384 jednostek wewnętrznych CCM-270A/WS
	Sterownik centralny WEB do 64 jednostek wewnętrznych CCM15
	Moduł komunikacyjny do Inteligentnego Menadżera Midea IMMP-M
	Oprogramowanie do Inteligentnego Menadżera Midea IMMP-S
Adaptery	Licznik energii elektrycznej dla systemu IMM DTS634/DTS636
	Moduł wykrywania obecności NIM09
BMS	ModBus do 64 jednostek wewnętrznych GW-MOD
	LonWorks do 64 jednostek wewnętrznych GW-LON
	BacNet do 256 jednostek wewnętrznych GW-BAC
	EiB KNX do 1 jednostki wewnętrznej AC-KNX1
	EiB KNX do 16 jednostek wewnętrznych AC-KNX16
EiB KNX do 64 jednostek wewnętrznych AC-KNX64	

Adnotacja:

Wydajność nominalna jest podawana dla następujących warunków:

(*1) Chłodzenie: Temperatura wewnętrzna 27°C DB/19°C WB; Temperatura zewnętrzna 35°C DB/24°C WB

(*2) Grzanie: Temperatura wewnętrzna 20°C DB/15°C WB; Temperatura zewnętrzna 7°C DB/6°C WB

Długość rur chłodniczych mierzonych po stronie cieczowej 8m, różnica poziomu wynosi 0m.

DB - termometr suchy; WB - termometr mokry

(*3) Pomiar poziomu ciśnienia akustycznego w komorze bezchłowej

(*4) Pomiar poziomu ciśnienia akustycznego w komorze półbezechłowej

NISKI SPRĘŻ

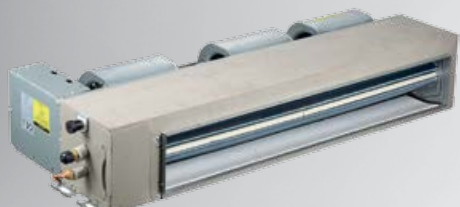

Jednostki te stanowią idealne rozwiązanie dla hoteli, muzeów, czy bibliotek, gdzie cicha praca urządzeń to podstawowe kryterium.

1,8 - 7,1 kW

TOP3 UNIKATOWE CECHY

.01 SMUKŁA I LEKKA KONSTRUKCJA

Ujednolicony wymiar 210mm wysokości oraz zwarta konstrukcja ułatwia lokalizację urządzenia w ograniczonych przestrzeniach nad sufitem podwieszanym. Jednostka jest wykonana ze sztucznego tworzywa ognioodpornego. Minimalna waga wynosi 17kg.

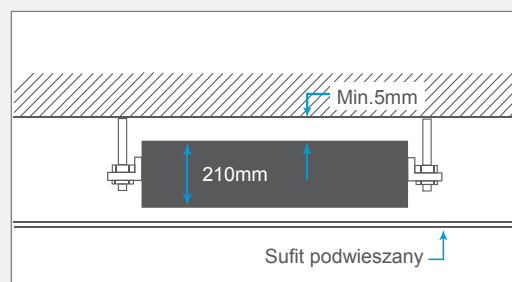

.02 NISKI POZIOM HAŁASU

Dzięki zastosowaniu wentylatora typu odśrodkowego uzyskano niski poziom hałasu jednostki 24dB(A). Idealne zastosowanie np. w hotelach, szkołach, bibliotekach itp.



.03 WSPÓŁPRACA Z KARTĄ HOTELOWĄ

Możliwość współpracy z kartą hotelową, kontaktronem okiennym lub czujnikiem obecności idealnie wpisują się w potrzeby hoteli, pensjonatów i biur. Specjalnie zaprojektowany V-kształtny wymiennik ciepła zwiększa efektywność urządzenia o ponad 22%, w porównaniu do urządzenia z płaskim wymiennikiem.

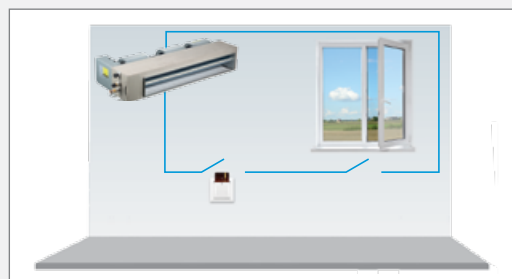

DANE TECHNICZNE

Model			MI-18T3/DHN1-C	MI-22T3/DHN1-C	MI-28T3/DHN1-C	MI-36T3/DHN1-C	MI-45T3/DHN1-C	MI-56T3/DHN1-C	MI-71T3/DHN1-C
Zasilanie			1-fazowe, 220-240V, 50 Hz						
Chłodzenie	Wydajność nominalna (*1)	kW	1,8	2,2	2,8	3,6	4,5	5,6	7,1
	Pobór mocy	kW	0,023	0,023	0,023	0,03	0,046	0,053	0,053
	Pobór prądu	A	0,10	0,10	0,10	0,13	0,20	0,23	0,23
Grzanie	Wydajność nominalna (*2)	kW	2,2	2,6	3,2	4,0	5,0	6,3	8,0
	Pobór mocy	kW	0,02	0,02	0,02	0,03	0,046	0,053	0,05
	Pobór prądu	A	0,10	0,10	0,10	0,13	0,20	0,23	0,23
Wymiennik	Zabezpieczenie antykorozyjne		Powłoka hydrofilowa						
Nominalny przepływ powietrza		m ³ /h	415/520/590	415/520/590	415/520/590	465/560/655	470/600/856	580/740/905	660/800/970
Spręż dyspozycyjny		Pa	10(10-30)	10(10-30)	10(10-30)	10(10-30)	10(10-30)	10(10-30)	10(10-30)
Poziom hałasu (najniższy - najwyższy) (*3)		dB(A)	21 - 25	21 - 25	21 - 25	23 - 29	24 - 32	24 - 32	24 - 33
Poziom ciśnienia akustycznego (bieg 1/2/3) (*4)		dB(A)	24/26/34	24/26/34	24/26/34	28/31/38	28/31/38	28/31/38	29/32/40
Wymiary	Wymiary (szer. × wys. × głęb.)	mm	740x210x470	740x210x470	740x210x470	740x210x470	960x210x470	960x210x470	1180x210x470
	Waga	kg	17,0	17,0	17,0	17,0	22,0	22,0	27,0
Czynnik chłodniczy			R410A	R410A	R410A	R410A	R410A	R410A	R410A
Regulacja przepływu czynnika		typ	Elektroniczny zawór rozprężny						
Orurowanie	Ciecz	mm	Ø6,35	Ø6,35	Ø6,35	Ø6,35	Ø6,35	Ø9,53	Ø9,53
	Gaz	mm	Ø12,7	Ø12,7	Ø12,7	Ø12,7	Ø12,7	Ø15,9	Ø15,9

STEROWANIE

Sterowniki indywidualne	Pilot bezprzewodowy RM12D
	Pilot przewodowy z płaskim panelem dotykowym i funkcją Follow Me WDC-86E/KD
	Pilot przewodowy ze sterowaniem grupowym i programatorem tygodniowym WDC-120G/WK
Sterowanie centralne	Sterownik centralny z dotykowym, kolorowym wyświetlaczem LCD do 64 jednostek wewnętrznych CCM-180A/WS
	Sterownik centralny z dotykowym, kolorowym wyświetlaczem LCD do 384 jednostek wewnętrznych CCM-270A/WS
	Sterownik centralny WEB do 64 jednostek wewnętrznych CCM15
	Moduł komunikacyjny do Inteligentnego Menadżera Midea IMMP-M
	Oprogramowanie do Inteligentnego Menadżera Midea IMMP-S
Adaptery	Licznik energii elektrycznej dla systemu IMM DTS634/DTS636
	Moduł wykrywania obecności NIM09
BMS	ModBus do 64 jednostek wewnętrznych GW-MOD
	LonWorks do 64 jednostek wewnętrznych GW-LON
	BacNet do 256 jednostek wewnętrznych GW-BAC
	EiB KNX do 1 jednostki wewnętrznej AC-KNX1
	EiB KNX do 16 jednostek wewnętrznych AC-KNX16
EiB KNX do 64 jednostek wewnętrznych AC-KNX64	

Adnotacja:

Wydajność nominalna jest podawana dla następujących warunków:

(*1) Chłodzenie: Temperatura wewnętrzna 27°C DB/19°C WB; Temperatura zewnętrzna 35°C DB/24°C WB

(*2) Grzanie: Temperatura wewnętrzna 20°C DB/15°C WB; Temperatura zewnętrzna 7°C DB/6°C WB

Długość rur chłodniczych mierzonych po stronie cieczowej 8m., różnica poziomu wynosi 0m.

DB - termometr suchy; WB - termometr mokry

(*3) Pomiar poziomu ciśnienia akustycznego w komorze bezchłowej

(*4) Pomiar poziomu ciśnienia akustycznego w komorze półbezechowej

ŚREDNI SPRĘŻ



Jednostki kanałowe o kompaktowych wymiarach i energooszczędnej pracy, gwarantują elastyczność montażu i optymalną pracę.

2,2 - 14,0 kW

TOP3 UNIKATOWE CECHY

.01 KOMPAKTOWE WYMIARY

Wysokość jednostki tylko 210mm (model 22÷71) oraz 270mm (model 80÷112). Elektroniczny zawór rozprężny EXV wbudowany w jednostkę.

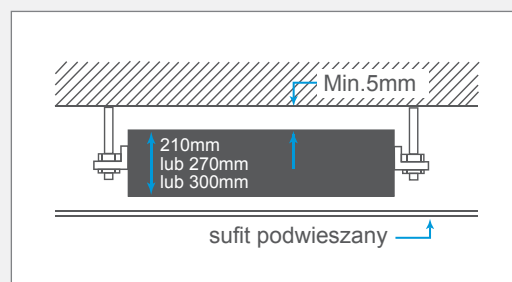

.02 WBUDOWANA POMPKA SKROPLIN

Pompka skroplin o wysokości podnoszenia 750mm w standardzie.

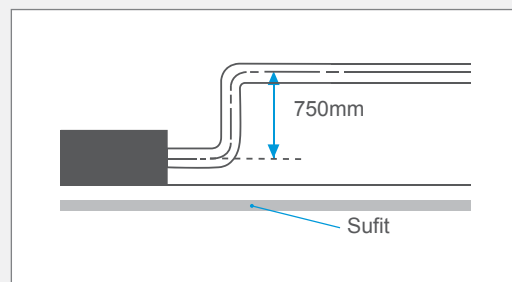

.03 WYGODNA INSTALACJA

Zawór EXV umieszczony wewnątrz jednostki. Możliwość doprowadzenia świeżego powietrza. Kółnierze łączeniowe wlotu i wylotu powietrza w standardzie. Wlot powietrza standardowo z tyłu jednostki, opcjonalnie od spodu.

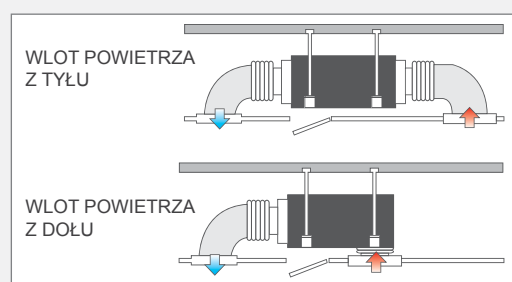

WSPÓŁPRACA Z KARTĄ HOTELOWĄ

Współpraca z kartą hotelową i kontaktronem okiennym w standardzie, to zapewnienie ekonomicznej pracy urządzenia w obiektach typu pensjonat czy hotel.

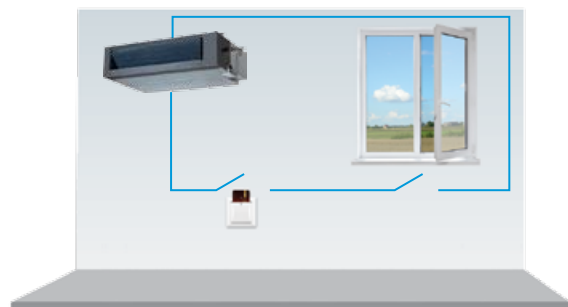

WSPÓŁPRACA Z MINIATUROWYM CZUJNIKIEM RUCHU NIM09

Dzięki czujnikowi, klimatyzator inteligentnie wykrywa ruch i automatycznie uruchamia pracę, zapewniając oszczędność i komfortowe warunki.

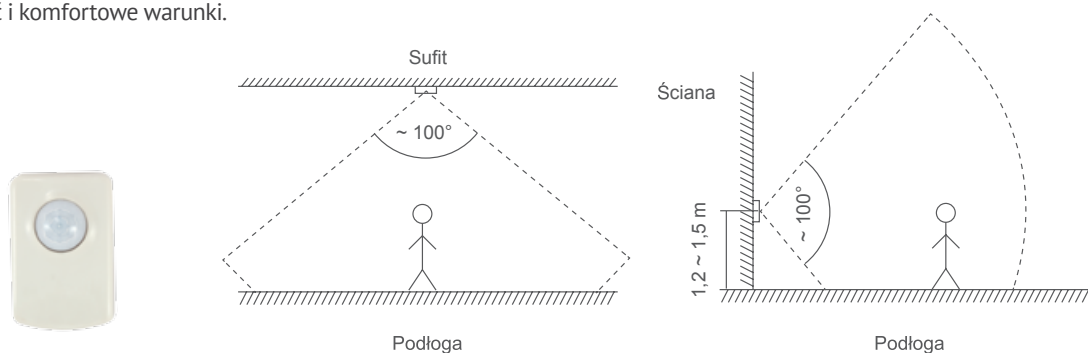

Model	NIM09
Wymiary (wys. x szer. x gł.) cm	4,6x3x2,6

RÓŻNORODNOŚĆ ZASTOSOWAŃ

- automatycznie reguluje temperaturę w pomieszczeniu.
- automatycznie wydłuża czas wyłączenia, unikając częstego włączania/wyłączenia.
- dzięki eleganckiej budowie idealnie komponuje się z każdym wystrojem wnętrza.

CZTERY TRYBY PRACY DO WYBORU

Możliwość wyłączenia jednostki wewnętrznej 30 lub 60 min. od momentu, kiedy użytkownik opuści pomieszczenie z automatycznym powrotem do pracy, w przypadku wykrycia osoby lub z koniecznością samodzielnego włączenia klimatyzatora.

7 BIEGÓW WENTYLATORA

Nowy silnik wentylatora typu DC pozwala użytkownikowi na wybór siedmiu prędkości. Dzięki temu możliwa jest niezwykle precyzyjna regulacja wydajności klimatyzatora, przez co warunki komfortu cieplnego mogą zostać osiągnięte jeszcze szybciej.

DANE TECHNICZNE

Model			MI2-22T2DN1	MI2-28T2DN1	MI2-36T2DN1	MI2-45T2DN1	MI2-56T2DN1
Zasilanie			1-fazowe 220-240V 50Hz				
Chłodzenie	Wydajność nominalna (*1)	kW	2,2	2,8	3,6	4,5	5,6
	Pobór mocy	kW	0,04	0,04	0,045	0,092	0,092
	Pobór prądu	A	0,17	0,17	0,20	0,40	0,40
Grzanie	Wydajność nominalna (*2)	kW	2,6	3,2	4,0	5,0	6,3
	Pobór mocy	kW	0,04	0,04	0,045	0,092	0,092
	Pobór prądu	A	0,17	0,17	0,20	0,40	0,40
Wymiennik	Zabezpieczenie antykorozyjne		Powłoka hydroforowa				
Nominalny przepływ powietrza		m ³ /h	300/330/360/ 400/440/ 480/520	300/330/360/ 400/440/ 480/520	370/400/430/ 460/500/ 540/580	400/480/540/ 620/680/ 740/800	560/600/640/ 680/720/ 760/830
Spręż dyspozycyjny		Pa	10 (0-50)	10 (0-50)	10 (0-50)	10 (0-50)	10 (0-50)
Poziom hałasu (najniższy - najwyższy) (*3)		dB(A)	20 - 23	20 - 23	22 - 26	23 - 27	23 - 27
Poziom ciśnienia akustycznego (bieg 1/2/3/4/5/6/7) (*4)		dB(A)	31/32/33/34/ 34/35/35	31/32/33/34/ 34/35/35	33/34/35/36/ 36/37/37	33/34/35/36/ 37/37/38	33/34/35/36/ 37/38/38
Wymiary	Wymiary (szer. × wys. × głęb.)	mm	780x210x500	780x210x500	780x210x500	1000x210x500	1000x210x500
	Waga	kg	18,0	18,0	18,0	21,5	21,5
Czynnik chłodniczy			R410A	R410A	R410A	R410A	R410A
Regulacja przepływu czynnika		typ	Elektroniczny zawór rozprężny				
Orurowanie	Ciecz	mm	Ø6,35	Ø6,35	Ø6,35	Ø6,35	Ø9,53
	Gaz	mm	Ø12,7	Ø12,7	Ø12,7	Ø12,7	Ø15,9

STEROWANIE

Sterowniki indywidualne	Pilot bezprzewodowy RM12D
	Pilot przewodowy z płaskim panelem dotykowym i funkcją Follow Me WDC-86E/KD
	Pilot przewodowy ze sterowaniem grupowym i programatorem tygodniowym WDC-120G/WK
Sterowanie centralne	Sterownik centralny z dotykowym, kolorowym wyświetlaczem LCD do 64 jednostek wewnętrznych CCM-180A/WS
	Sterownik centralny z dotykowym, kolorowym wyświetlaczem LCD do 384 jednostek wewnętrznych CCM-270A/WS
	Sterownik centralny WEB do 64 jednostek wewnętrznych CCM15
	Moduł komunikacyjny do Inteligentnego Menadżera Midea IMM-P-M
Adaptery	Oprogramowanie do Inteligentnego Menadżera Midea IMM-P-S
	Licznik energii elektrycznej dla systemu IMM DTS634/DTS636
BMS	Moduł wykrywania obecności NIM09
	ModBus do 64 jednostek wewnętrznych GW-MOD
	LonWorks do 64 jednostek wewnętrznych GW-LON
	BacNet do 256 jednostek wewnętrznych GW-BAC
	EiB KNX do 1 jednostki wewnętrznej AC-KNX1
	EiB KNX do 16 jednostek wewnętrznych AC-KNX16
EiB KNX do 64 jednostek wewnętrznych AC-KNX64	

Adnotacja:

Wydajność nominalna jest podawana dla następujących warunków:

(*1) Chłodzenie: Temperatura wewnętrzna 27°C DB/19°C WB; Temperatura zewnętrzna 35°C DB/24°C WB

(*2) Grzanie: Temperatura wewnętrzna 20°C DB/15°C WB; Temperatura zewnętrzna 7°C DB/6°C WB

Długość rur chłodniczych mierzonych po stronie cieczowej 8m. różnica poziomu wynosi 0m.

DB - termometr suchy, WB - termometr mokry

(*3) Pomiar poziomu ciśnienia akustycznego w komorze bezchowej

(*4) Pomiar poziomu ciśnienia akustycznego w komorze półbezchowej

DANE TECHNICZNE

Model			MI2-71T2DN1	MI2-80T2DN1	MI2-90T2DN1	MI2-112T2DN1	MI2-140T2DN1
Zasilanie			1-fazowe 220-240V 50Hz				
Chłodzenie	Wydajność nominalna (*1)	kW	7,1	8,0	9,0	11,2	14,0
	Pobór mocy	kW	0,098	0,11	0,12	0,20	0,25
	Pobór prądu	A	0,43	0,48	0,52	0,87	1,09
Grzanie	Wydajność nominalna (*2)	kW	8,0	9,0	10,0	12,5	15,5
	Pobór mocy	kW	0,098	0,11	0,12	0,20	0,25
	Pobór prądu	A	0,43	0,48	0,52	0,87	1,09
Wymiennik	Zabezpieczenie antykorozyjne		Powłoka hydroforowa				
Nominalny przepływ powietrza		m ³ /h	680/720/780/ 840/900/ 960/1000	780/860/940/ 1020/1100/ 1180/1260	780/860/940/ 1020/1100/ 1180/1260	1080/1140/1210/ 1290/1360/ 1430/1500	1360/1460/1560/ 1660/1760/ 1860/1960
Spręż dyspozycyjny		Pa	10 (0-50)	20 (10-100)	20 (10-100)	20 (10-100)	40 (30-150)
Poziom hałasu (najniższy - najwyższy) (*3)		dB(A)	27 - 30	29 - 34	29 - 34	31 - 39	34 - 40
Poziom ciśnienia akustycznego (bieg 1/2/3/4/5/6/7) (*4)		dB(A)	34/35/36/37/ 38/39/40	37/38/39/41/ 42/43/44	37/38/39/41/ 42/43/44	37/39/41/43/ 44/46/47	38/39/41/43/ 44/46/47
Wymiary	Wymiary (szer. × wys. × głęb.)	mm	1220x210x500	1230x270x775	1230x270x775	1230x270x775	1290x300x865
	Waga	kg	27,5	36,5	37,0	37,0	46,5
Czynnik chłodniczy			R410A	R410A	R410A	R410A	R410A
Regulacja przepływu czynnika		typ	Elektroniczny zawór rozprężny				
Orurowanie	Ciecz	mm	Ø9,53	Ø9,53	Ø9,53	Ø9,53	Ø9,53
	Gaz	mm	Ø15,9	Ø15,9	Ø15,9	Ø15,9	Ø15,9

STEROWANIE

Sterowniki indywidualne	Pilot bezprzewodowy RM12D
	Pilot przewodowy z płaskim panelem dotykowym i funkcją Follow Me WDC-86E/KD
	Pilot przewodowy ze sterowaniem grupowym i programatorem tygodniowym WDC-120G/WK
Sterowanie centralne	Sterownik centralny z dotykowym, kolorowym wyświetlaczem LCD do 64 jednostek wewnętrznych CCM-180A/WS
	Sterownik centralny z dotykowym, kolorowym wyświetlaczem LCD do 384 jednostek wewnętrznych CCM-270A/WS
	Sterownik centralny WEB do 64 jednostek wewnętrznych CCM15
	Moduł komunikacyjny do Inteligentnego Menadżera Midea IMM-P-M
	Oprogramowanie do Inteligentnego Menadżera Midea IMM-P-S
Adaptery	Licznik energii elektrycznej dla systemu IMM DTS634/DTS636
	Moduł wykrywania obecności NIM09
BMS	ModBus do 64 jednostek wewnętrznych GW-MOD
	LonWorks do 64 jednostek wewnętrznych GW-LON
	BacNet do 256 jednostek wewnętrznych GW-BAC
	EiB KNX do 1 jednostki wewnętrznej AC-KNX1
	EiB KNX do 16 jednostek wewnętrznych AC-KNX16
EiB KNX do 64 jednostek wewnętrznych AC-KNX64	

Adnotacja:

Wydajność nominalna jest podawana dla następujących warunków:

(*1) Chłodzenie: Temperatura wewnętrzna 27°C DB/19°C WB; Temperatura zewnętrzna 35°C DB/24°C WB

(*2) Grzanie: Temperatura wewnętrzna 20°C DB/15°C WB; Temperatura zewnętrzna 7°C DB/6°C WB

Długość rur chłodniczych mierzonych po stronie cieczowej 8m. różnica poziomu wynosi 0m.

DB - termometr suchy. WB - termometr mokry

(*3) Pomiar poziomu ciśnienia akustycznego w komorze bezchłowej

(*4) Pomiar poziomu ciśnienia akustycznego w komorze półbezchłowej

WYSOKI SPRĘŻ



Wysoki spręż dyspozycyjny wpływa na większą elastyczność projektowania instalacji kanałowej, przy jednoczesnym zachowaniu estetyki wnętrza.

7,1 - 28,0 kW

TOP 3 UNIKATOWE CECHY

.01 ELASTYCZNA KONSTRUKCJA KANAŁU NAWIEWU

Zewnętrzne ciśnienie statyczne do 250 Pa pozwalające na montaż rozległych kanałów wentylacyjnych rozprowadzających powietrze z klimatyzatora.

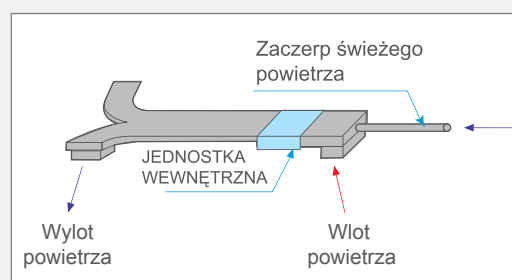

.02 KOMPAKTOWA KONSTRUKCJA

Minimalna przestrzeń międzystropowa to 450mm (wysokość jednostki wynosi 420mm dla modeli 71÷160).

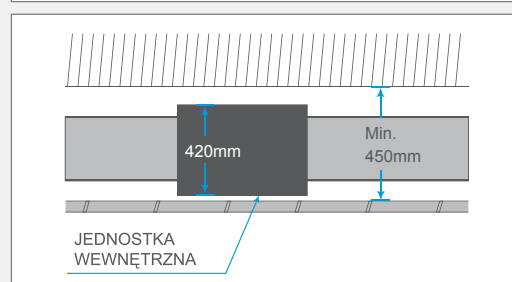

.03 7 BIEGÓW WENTYLATORA

Nowy silnik wentylatora typu DC pozwala użytkownikowi na wybór siedmiu prędkości. Dzięki temu możliwa jest niezwykle precyzyjna regulacja wydajności klimatyzatora, przez co warunki komfortu cieplnego mogą zostać osiągnięte jeszcze szybciej.

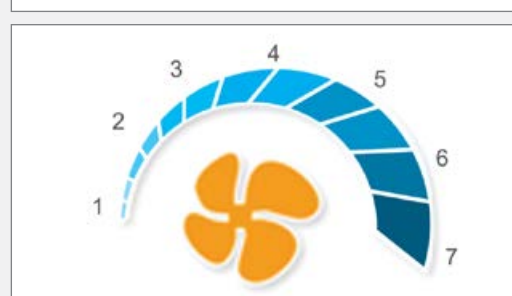

KORZYŚCI WYNIKAJĄCE Z ZASTOSOWANIA WENTYLATORÓW Z SILNIKAMI DC

Zastosowanie silnika DC pozwala podnieść sprawność wentylatora do 90%. W porównaniu do silników AC, zużycie energii elektrycznej jest niższe nawet o 30% w przypadku silników DC.

Porównanie poboru mocy przez silniki AC i DC

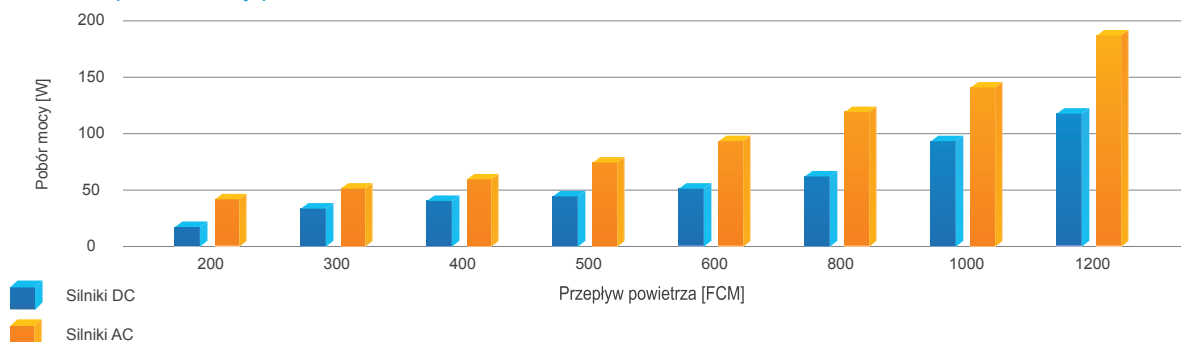

Dzięki zastosowaniu silników wentylatorów DC, jednostki kanałowe wysokiego sprężu spełniają najnowsze wymagania certyfikacji CE.

WSPÓŁPRACA Z MINIATUROWYM CZUJNIKIEM RUCHU NIM09

Dzięki czujnikowi, klimatyzator inteligentnie wykrywa ruch i automatycznie uruchamia pracę, zapewniając energooszczędność i komfortowe warunki.

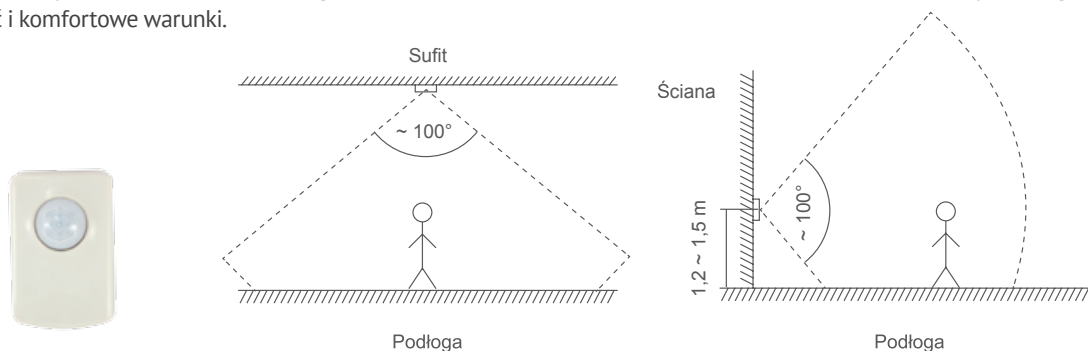

Model	NIM09
Wymiary (wys. x szer. x gł.) cm	4,6x3x2,6

RÓŻNORODNOŚĆ ZASTOSOWAŃ

- automatycznie reguluje temperaturę w pomieszczeniu.
- automatycznie wydłuża czas wyłączenia, unikając częstego włączania/wyłączenia.
- dzięki eleganckiej budowie idealnie komponuje się z każdym wystrojem wnętrza.

CZTERY TRYBY PRACY DO WYBORU

Możliwość wyłączenia jednostki wewnętrznej 30 lub 60 min. od momentu, kiedy użytkownik opuści pomieszczenie z automatycznym powrotem do pracy, w przypadku wykrycia osoby lub z koniecznością samodzielnego włączenia klimatyzatora.

DANE TECHNICZNE

Model			MI2-71T1DN1	MI2-80T1DN1	MI2-90T1DN1	MI2-112T1DN1	MI2-140T1DN1
Zasilanie			1-fazowe 220-240V 50Hz				
Chłodzenie	Wydajność nominalna (*1)	kW	7,1	8,0	9,0	11,2	14,0
	Pobór mocy	kW	0,18	0,18	0,22	0,38	0,42
	Pobór prądu	A	0,78	0,78	0,96	1,65	1,83
Grzanie	Wydajność nominalna (*2)	kW	8,0	9,0	10,0	12,5	16,0
	Pobór mocy	kW	0,18	0,18	0,22	0,38	0,42
	Pobór prądu	A	0,78	0,78	0,96	1,65	1,83
Wymiennik	Zabezpieczenie antykorozyjne		Powłoka hydroforowa				
Nominalny przepływ powietrza		m ³ /h	1159/1197/1234/ 1264/1296/ 1333/1360	1159/1197/1234/ 1264/1296/ 1333/1360	1151/1195/1237/ 1285/1328/ 1378/1428	1354/1429/1528/ 1614/1695/ 1775/1886	1601/1707/1818/ 1927/2033/ 2127/2258
Spręż dyspozycyjny		Pa	100(30-200)	100(30-200)	100(30-200)	100(30-200)	100(30-200)
Poziom hałasu (najniższy - najwyższy) (*3)		dB(A)	28 - 32	28 - 32	30 - 37	32 - 40	37 - 43
Poziom ciśnienia akustycznego (bieg 1/2/3/4/5/6/7) (*4)		dB(A)	42/43/44/45/ 45/46/46	42/43/44/45/ 45/46/46	45/46/47/48/ 48/49/50	45/46/47/48/ 49/50/50	48/49/50/51/ 51/52/53
Wymiary	Wymiary (szer. × wys. × głęb.)	mm	952x420x690	952x420x690	952x420x690	952x420x690	1300x420x690
	Waga	kg	41,0	41,0	51,0	51,0	63,0
Czynnik chłodniczy			R410A	R410A	R410A	R410A	R410A
Regulacja przepływu czynnika		typ	Elektroniczny zawór rozprężny				
Orurowanie	Ciecz	mm	Ø9,53	Ø9,53	Ø9,53	Ø9,53	Ø9,53
	Gaz	mm	Ø15,9	Ø15,9	Ø15,9	Ø19,1	Ø19,1

STEROWANIE

Sterowniki indywidualne	Pilot bezprzewodowy RM12D
	Pilot przewodowy z płaskim panelem dotykowym i funkcją Follow Me WDC-86E/KD
	Pilot przewodowy ze sterowaniem grupowym i programatorem tygodniowym WDC-120G/WK
Sterowanie centralne	Sterownik centralny z dotykowym, kolorowym wyświetlaczem LCD do 64 jednostek wewnętrznych CCM-180A/WS
	Sterownik centralny z dotykowym, kolorowym wyświetlaczem LCD do 384 jednostek wewnętrznych CCM-270A/WS
	Sterownik centralny WEB do 64 jednostek wewnętrznych CCM15
	Moduł komunikacyjny do Inteligentnego Menadżera Midea IMMP-M
	Oprogramowanie do Inteligentnego Menadżera Midea IMMP-S
Adaptery	Licznik energii elektrycznej dla systemu IMM DTS634/DTS636
	Moduł wykrywania obecności NIM09
BMS	ModBus do 64 jednostek wewnętrznych GW-MOD
	LonWorks do 64 jednostek wewnętrznych GW-LON
	BacNet do 256 jednostek wewnętrznych GW-BAC
	EiB KNX do 1 jednostki wewnętrznej AC-KNX1
	EiB KNX do 16 jednostek wewnętrznych AC-KNX16
EiB KNX do 64 jednostek wewnętrznych AC-KNX64	

Adnotacja:

Wydajność nominalna jest podawana dla następujących warunków:

(*1) Chłodzenie: Temperatura wewnętrzna 27°C DB/19°C WB; Temperatura zewnętrzna 35°C DB/24°C WB

(*2) Grzanie: Temperatura wewnętrzna 20°C DB/15°C WB; Temperatura zewnętrzna 7°C DB/6°C WB

Długość rur chłodniczych mierzonych po stronie cieczowej 8m, różnica poziomu wynosi 0m.

DB - termometr suchy; WB - termometr mokry

(*3) Pomiar poziomu ciśnienia akustycznego w komorze bezekhowej

(*4) Pomiar poziomu ciśnienia akustycznego w komorze półbezechowej

DANE TECHNICZNE

Model			MI2-160T1DN1	MI2-200T1DN1	MI2-250T1DN1	MI2-280T1DN1
Zasilanie			1-fazowe 220-240V 50Hz			
Chłodzenie	Wydajność nominalna (*1)	kW	16,0	20,0	25,0	28,0
	Pobór mocy	kW	0,70	0,99	1,20	1,20
	Pobór prądu	A	3,04	4,30	5,22	5,22
Grzanie	Wydajność nominalna (*2)	kW	17,0	22,5	26,0	31,5
	Pobór mocy	kW	0,70	0,99	1,20	1,20
	Pobór prądu	A	3,04	4,30	5,22	5,22
Wymiennik	Zabezpieczenie antykorozyjne		Powłoka hydroforowa			
Nominalny przepływ powietrza		m ³ /h	1879/2013/2099/ 2239/2354/ 2501/2608	3745/3837/3941/ 4043/4144/ 4237/4358	3745/3837/3941/ 4043/4144/ 4237/4358	3745/3837/3941/ 4043/4144/ 4237/4358
Spręż dyspozycyjny		Pa	100(30-200)	170(20-250)	170(20-250)	170(20-250)
Poziom hałasu (najniższy - najwyższy) (*3)		dB(A)	40 - 48	41 - 48	41 - 48	42 - 49
Poziom ciśnienia akustycznego (bieg 1/2/3/4/5/6/7) (*4)		dB(A)	50/50/51/52/ 53/54/54	50/52/53/54/ 55/56/57	50/52/53/54/ 55/56/57	50/52/53/54/ 55/56/57
Wymiary	Wymiary (szer. × wys. × głęb.)	mm	1300x420x690	1440x505x925	1440x505x925	1440x505x925
	Waga	kg	63,0	130,0	130,0	130,0
Czynnik chłodniczy			R410A	R410A	R410A	R410A
Regulacja przepływu czynnika		typ	Elektroniczny zawór rozprężny			
Orurowanie	Ciecz	mm	Ø9,53	Ø12,7	Ø12,7	Ø12,7
	Gaz	mm	Ø19,1	Ø22,2	Ø22,2	Ø22,2

STEROWANIE

Sterowniki indywidualne	Pilot bezprzewodowy RM12D
	Pilot przewodowy z płaskim panelem dotykowym i funkcją Follow Me WDC-86E/KD
	Pilot przewodowy ze sterowaniem grupowym i programatorem tygodniowym WDC-120G/WK
Sterowanie centralne	Sterownik centralny z dotykowym, kolorowym wyświetlaczem LCD do 64 jednostek wewnętrznych CCM-180A/WS
	Sterownik centralny z dotykowym, kolorowym wyświetlaczem LCD do 384 jednostek wewnętrznych CCM-270A/WS
	Sterownik centralny WEB do 64 jednostek wewnętrznych CCM15
	Moduł komunikacyjny do Inteligentnego Menadżera Midea IMMP-M
	Oprogramowanie do Inteligentnego Menadżera Midea IMMP-S
Adaptery	Licznik energii elektrycznej dla systemu IMM DTS634/DTS636
	Moduł wykrywania obecności NIM09
BMS	ModBus do 64 jednostek wewnętrznych GW-MOD
	LonWorks do 64 jednostek wewnętrznych GW-LON
	BacNet do 256 jednostek wewnętrznych GW-BAC
	EiB KNX do 1 jednostki wewnętrznej AC-KNX1
	EiB KNX do 16 jednostek wewnętrznych AC-KNX16
	EiB KNX do 64 jednostek wewnętrznych AC-KNX64

Adnotacja:

Wydajność nominalna jest podawana dla następujących warunków:

(*1) Chłodzenie: Temperatura wewnętrzna 27°C DB/19°C WB; Temperatura zewnętrzna 35°C DB/24°C WB

(*2) Grzanie: Temperatura wewnętrzna 20°C DB/15°C WB; Temperatura zewnętrzna 7°C DB/6°C WB

Długość rur chłodniczych mierzonych po stronie cieczowej 8m, różnica poziomu wynosi 0m.

DB - termometr suchy; WB - termometr mokry

(*3) Pomiar poziomu ciśnienia akustycznego w komorze bezekowej

(*4) Pomiar poziomu ciśnienia akustycznego w komorze półbezechowej

100% ŚWIEŻEGO POWIETRZA



Możliwość doprowadzenia świeżego powietrza z pełną kontrolą temperatury, gwarantuje zapewnienie komfortowych i zdrowych warunków w pomieszczeniach.

12,5 - 28,0 kW

TOP 3 UNIKATOWE CECHY

.01 ELASTYCZNA KONSTRUKCJA KANAŁU

Dostępnych 7 prędkości wentylatora. Zewnętrzne ciśnienie statyczne do 250Pa.

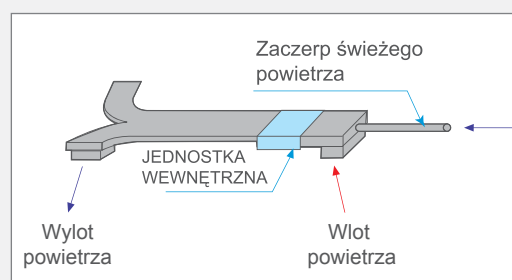

.02 KOMPAKTOWA KONSTRUKCJA

Minimalna przestrzeń międzystropowa to 450mm (wysokość jednostki wynosi 423mm dla modeli 125÷140).

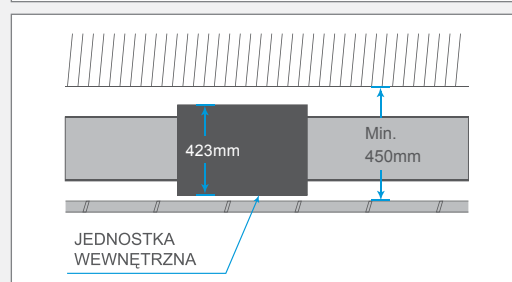

.03 WEJŚCIE BEZPOTENCJAŁOWE ON/OFF I WYJŚCIE ALARMOWE

Wszystkie jednostki wewnętrzne posiadają w standardowym wyposażeniu jeden port bezpotencjałowy, dający możliwość zdalnego włączania i wyłączenia klimatyzatora. Umożliwia to skomunikowanie klimatyzatora z kontaktronem okiennym lub drzwiowym, czujnikiem obecności lub kartą hotelową. Klimatyzator wyposażony jest również w port alarmowy, wysyłający informację o awarii urządzenia.

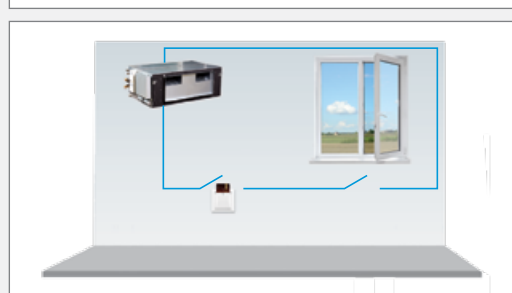

STEROWNIK KJR-29B

Sterownik przewodowy KJR-29B1/BK-E z funkcją FOLLOW ME w standardowym wyposażeniu. Wyświetlacz LED podłączany ze skrzynką elektryczną E-Box fabrycznie - łatwiejsza identyfikacja kodów błędów. Skrzynka elektryczna E-Box może być umieszczona w odległości do 1m od jednostki wewnętrznej w miejscu bardziej dostępnym dla obsługi. Zawór EXV montowany na rurze cieczowej bardzo prosty w montażu i demontażu. Funkcjonalne porty zdalnego załącz/wyłącz, wyjściowy sygnał alarmu (220V).

ELASTYCZNE STEROWANIE

Pomiar temperatury dokonywany przez:

1. Wbudowany w urządzenie czujnik temperatury, który jest zamontowany po przeciwnej stronie do króćca świeżego powietrza.
2. Dedykowany sterownik KJR-29B1/BK-E z czujnikami temperatury.
3. Zewnętrzny czujnik temperatury.
4. Kompensacja temperatury mierzonej w stosunku do wysokości zamontowania urządzenia.

WSPÓŁPRACA Z MINIATUROWYM CZUJNIKIEM RUCHU NIM09

Dzięki czujnikowi, klimatyzator inteligentnie wykrywa ruch i automatycznie uruchamia pracę, zapewniając energooszczędność i komfortowe warunki.

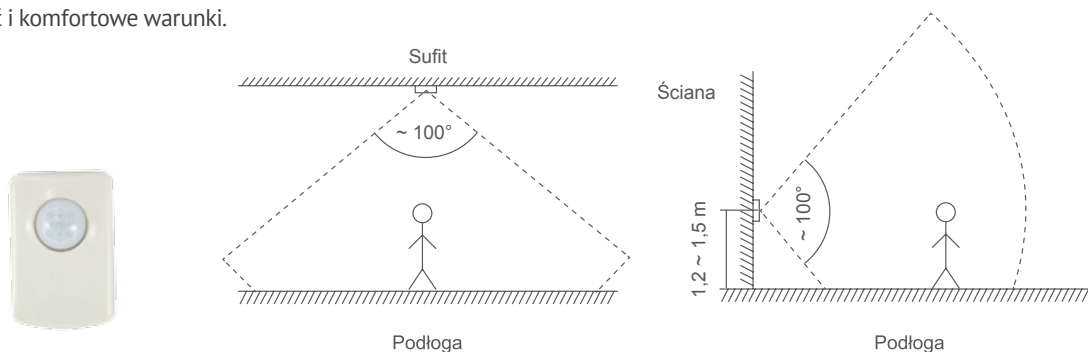

Model	NIM09
Wymiary (wys. x szer. x gł.) cm	4,6x3x2,6

RÓŻNORODNOŚĆ ZASTOSOWAŃ

- automatycznie reguluje temperaturę w pomieszczeniu.
- automatycznie wydłuża czas wyłączenia, unikając częstego włączania/wyłączenia.
- dzięki eleganckiej budowie idealnie komponuje się z każdym wystrojem wnętrza.

CZTERY TRYBY PRACY DO WYBORU

Możliwość wyłączenia jednostki wewnętrznej 30 lub 60 min. od momentu, kiedy użytkownik opuści pomieszczenie z automatycznym powrotem do pracy, w przypadku wykrycia osoby lub z koniecznością samodzielnego włączenia klimatyzatora.

KORZYŚCI WYNIKAJĄCE Z ZASTOSOWANIA WENTYLATORÓW Z SILNIKAMI DC

Zastosowanie silnika DC pozwala podnieść sprawność wentylatora do 90%. W porównaniu do silników AC, zużycie energii elektrycznej jest niższe nawet o 30% w przypadku silników DC.

Porównanie poboru mocy przez silniki AC i DC

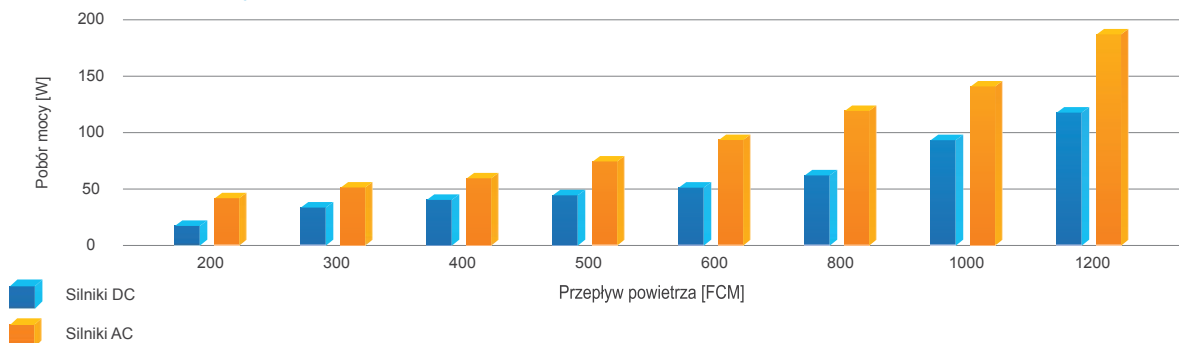

Dzięki zastosowaniu silników wentylatorów DC, jednostki kanałowe 100% świeżego powietrza spełniają najnowsze wymagania certyfikacji CE.

INNOWACYJNA TECHNOLOGIA

Jednostka kanałowa z zaczerpnięciem świeżego powietrza może być stosowana w jednym układzie chłodniczym z innymi typami jednostek wewnętrznych, co zwiększa elastyczność projektowania.

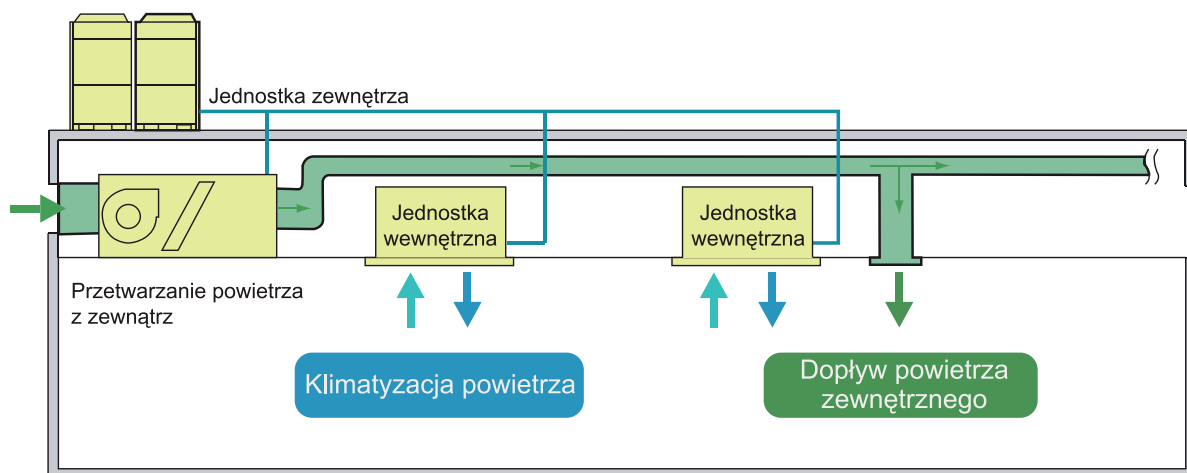

DANE TECHNICZNE

Model			MI2-125FADN1	MI2-140FADN1	MI2-200FADN1	MI2-250FADN1	MI2-280FADN1
Zasilanie			1-fazowe 220-240V 50Hz				
Chłodzenie	Wydajność nominalna (*1)	kW	12,5	14,0	20,0	25,0	28,0
	Pobór mocy	kW	0,48	0,48	0,85	0,85	0,85
	Pobór prądu	A	2,09	2,09	3,70	3,70	3,70
Grzanie	Wydajność nominalna (*2)	kW	10,5	12,0	12,8	16,0	18,0
	Pobór mocy	kW	0,48	0,48	0,85	0,85	0,85
	Pobór prądu	A	2,09	2,09	3,70	3,70	3,70
Wymiennik	Zabezpieczenie antykorozyjne		Powłoka hydrofilowa				
Nominalny przepływ powietrza (niski/średni/wysoki)		m ³ /h	1500/1583/1667/ 1750/1833/ 1917/2000	1500/1583/1667/ 1750/1833/ 1917/2000	2000/2167/2333/ 2500/2667/ 2833/3000	2000/2167/2333/ 2500/2667/ 2833/3000	2000/2167/2333/ 2500/2667/ 2833/3000
Spręż dyspozycyjny		Pa	180(30~200)	180(30~200)	200(30~250)	200(30~250)	200(30~250)
Poziom hałasu (najniższy - najwyższy) (*3)		dB(A)	31 - 38	31 - 38	33 - 41	33 - 41	33 - 41
Poziom ciśnienia akustycznego (bieg 1/2/3/4/5/6/7) (*4)		dB(A)	42/43/44/45/ 46/47/48	42/43/44/45/ 46/47/48	43/44/46/47/ 48/49/50	43/44/46/47/ 48/49/50	43/44/46/47/ 48/49/50
Wymiary	Wymiary (szer. × wys. × głęb.)	mm	1322x423x691	1322x423x691	1454x515x931	1454x515x931	1454x515x931
	Waga netto	kg	68	68	130	130	130
Czynnik chłodniczy			R410A	R410A	R410A	R410A	R410A
Regulacja przepływu czynnika		typ	Elektroniczny zawór rozprężny				
Orurowanie	Ciecz	mm	Ø9,53	Ø9,53	Ø12.7	Ø12.7	Ø12.7
	Gaz	mm	Ø19,1	Ø19,1	Ø22.2	Ø22.2	Ø22.2

STEROWANIE

Sterowniki indywidualne	Pilot bezprzewodowy RM12D
	Pilot przewodowy z płaskim panelem dotykowym i funkcją Follow Me WDC-86E/KD
	Pilot przewodowy ze sterowaniem grupowym i programatorem tygodniowym WDC-120G/WK
Sterowanie centralne	Sterownik centralny z dotykowym, kolorowym wyświetlaczem LCD do 64 jednostek wewnętrznych CCM-180A/WS
	Sterownik centralny z dotykowym, kolorowym wyświetlaczem LCD do 384 jednostek wewnętrznych CCM-270A/WS
	Sterownik centralny WEB do 64 jednostek wewnętrznych CCM15
	Moduł komunikacyjny do Inteligentnego Menadżera Midea IMMP-M
	Oprogramowanie do Inteligentnego Menadżera Midea IMMP-S
Adaptery	Licznik energii elektrycznej dla systemu IMM DTS634/DTS636
	Moduł wykrywania obecności NIM09
BMS	ModBus do 64 jednostek wewnętrznych GW-MOD
	LonWorks do 64 jednostek wewnętrznych GW-LON
	BacNet do 256 jednostek wewnętrznych GW-BAC
	EiB KNX do 1 jednostki wewnętrznej AC-KNX1
	EiB KNX do 16 jednostek wewnętrznych AC-KNX16
	EiB KNX do 64 jednostek wewnętrznych AC-KNX64

Adnotacja:

Wydajność nominalna jest podawana dla następujących warunków:

(*1) Chłodzenie: Temperatura zewnętrzna 33°C DB/28°C WB

(*2) Grzanie: Temperatura zewnętrzna 0°C DB/-2.9°C WB

Długość rur chłodniczych mierzonych po stronie cieczowej 8m. różnica poziomu wynosi 0m.

DB - termometr suchy. WB - termometr mokry

(*3) Pomiar poziomu ciśnienia akustycznego w komorze bezdechowej

(*4) Pomiar poziomu ciśnienia akustycznego w komorze półbezechowej

PODSTROPOWO-PRZYPODŁOGOWE



Jednostki o konstrukcji umożliwiającej montaż w pionie lub poziomie, umożliwiając dowolność projektową w klimatyzowanych pomieszczeniach. Istnieje możliwość zastosowania filtrów.

3,6 - 14,0 kW

TOP3 UNIKATOWE CECHY

.01 WYGODNA INSTALACJA

Łatwy i wygodny montaż pod sufitem, nawet w wąskich przestrzeniach w narożnikach (gdy np. instalacja w środkowej części sufitu jest niemożliwa ze względu na obecność przeszkód takich jak np. oświetlenie lub podciąg). Zaś montaż jednostki przy podłodze ułatwia klimatyzowanie pomieszczeń np. ze skosami.

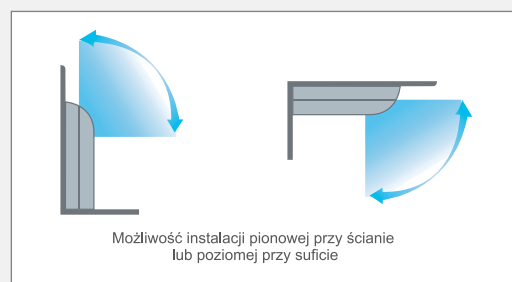

.02 KOMPAKTOWA KONSTRUKCJA

Smukły, elegancki wygląd, niska waga - to gwarancja szybkiego i łatwego montażu oraz estetyki designu w pomieszczeniu.

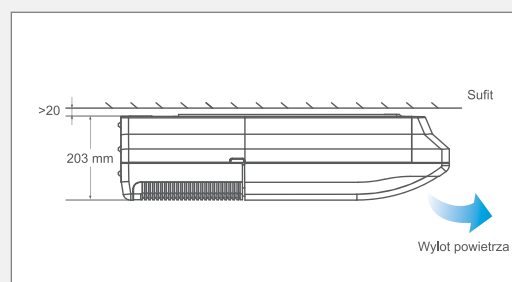

.03 FUNKCJA AUTO SWING ORAZ SZEROKI KĄT NAWIEWU

Urządzenie posiada funkcję automatycznego wachlowania poziomego oraz automatycznego wachlowania pionowego, dzięki czemu uzyskujemy równomierny przepływ powietrza w pomieszczeniu. Zastosowanie elektronicznego zaworu rozprężnego EXV zapewnia precyzyjną kontrolę wydajności, przy zachowaniu niskiego poziomu hałasu. Dzięki wielopatkowej konstrukcji wirnika wentylatora przepływ powietrza jest płynny, pozbawiony zawirowań, co poprawia komfort.

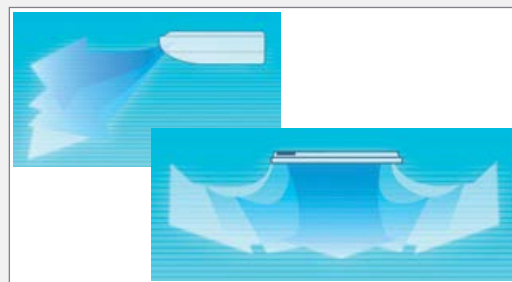

CICHA PRACA

Nowo zaprojektowana technologia sterowania nawiewem pozwoliła zredukować poziom ciśnienia akustycznego do 37 dB(A), gwarantując cichą pracę urządzeń.

7 BIEGÓW WENTYLATORA

Nowy silnik wentylatora typu DC pozwala użytkownikowi na wybór siedmiu prędkości. Dzięki temu możliwa jest niezwykle precyzyjna regulacja wydajności klimatyzatora, przez co warunki komfortu cieplnego mogą zostać osiągnięte jeszcze szybciej.

NAJWYŻSZA JAKOŚĆ MIERZENIA HAŁASU

Midea w dążeniu do perfekcyjności odwzorowania warunków użytkowania urządzeń, wykonuje pomiary hałasu w komorze pogłosowej. Komora charakteryzuje się tym, iż posiada podłoże nie pochłaniające fali akustycznej – fale odbijają się od podłoża podobnie jak w pomieszczeniach. Dzięki temu pomiar właściwego hałasu pracy jest bardziej rzetelny i oddaje faktyczny komfort użytkowania. Dodatkowo pomiary głośności pracy jednostek wewnętrznych Midea są dokonywane z odległości zaledwie 1,4 m. To o 10 cm bliżej niż standardowe pomiary akustyczne! Wynika to z chęci odwzorowania naturalnych warunków pracy klimatyzatora.

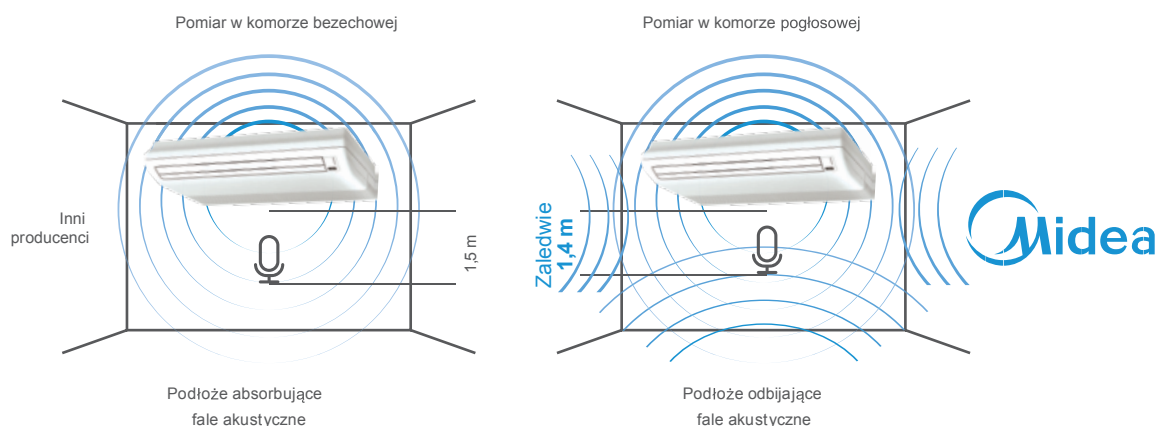

KORZYŚCI WYNIKAJĄCE Z ZASTOSOWANIA WENTYLATORÓW Z SILNIKAMI DC

Zastosowanie silnika DC pozwala podnieść sprawność wentylatora do 90%. W porównaniu do silników AC, zużycie energii elektrycznej jest niższe nawet o 30% w przypadku silników DC.

Porównanie poboru mocy przez silniki AC i DC

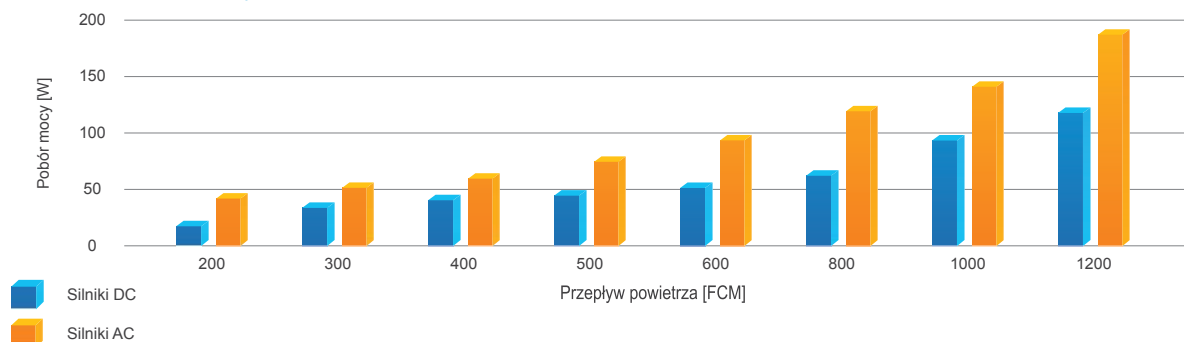

Dzięki zastosowaniu silników wentylatorów DC, jednostki podstropowo-przypodłogowe spełniają najnowsze wymagania certyfikacji CE.

DANE TECHNICZNE

Model			MI2-36DLDN1	MI2-45DLDN1	MI2-56DLDN1	MI2-71DLDN1
Zasilanie			1-fazowe 220-240V 50Hz			
Chłodzenie	Wydajność nominalna (*1)	kW	3,6	4,5	5,6	7,1
	Pobór mocy	kW	0,049	0,115	0,115	0,115
	Pobór prądu	A	0,21	0,50	0,50	0,50
Grzanie	Wydajność nominalna (*2)	kW	4,0	5,0	6,3	8,0
	Pobór mocy	kW	0,049	0,115	0,115	0,115
	Pobór prądu	A	0,21	0,50	0,50	0,50
Nominalny przepływ powietrza		m ³ /h	420/440/460/ 480/500/ 525/550	420/440/460/ 480/500/ 525/550	720/755/792/ 830/860/ 895/930	720/755/792/ 830/860/ 895/930
Poziom hałasu (najniższy - najwyższy) (*3)		dB(A)	25 - 31	25 - 31	27 - 33	27 - 33
Poziom ciśnienia akustycznego (bieg 1/2/3/4/5/6/7) (*4)		dB(A)	36/36/37/38/ 38/39/40	36/36/37/38/ 38/39/40	38/38/39/41/ 41/42/43	38/38/39/41/ 41/42/43
Czynnik chłodniczy			R410A	R410A	R410A	R410A
Regulacja przepływu czynnika		typ	Elektroniczny zawór rozprężny			
Wymiary	Wymiary (szer. × wys. × głęb.)	mm	990x660x203	990x660x203	990x660x203	990x660x203
	Waga	kg	26,0	26,0	28,0	28,0
Orurowanie	Ciecz	mm	Ø6.35	Ø6.35	Ø9.53	Ø9.53
	Gaz	mm	Ø12.7	Ø12.7	Ø15.9	Ø15.9

STEROWANIE

Sterowniki indywidualne	Pilot bezprzewodowy RM12D
	Pilot przewodowy z płaskim panelem dotykowym i funkcją Follow Me WDC-86E/KD
	Pilot przewodowy ze sterowaniem grupowym i programatorem tygodniowym WDC-120G/WK
Sterowanie centralne	Sterownik centralny z dotykowym, kolorowym wyświetlaczem LCD do 64 jednostek wewnętrznych CCM-180A/WS
	Sterownik centralny z dotykowym, kolorowym wyświetlaczem LCD do 384 jednostek wewnętrznych CCM-270A/WS
	Sterownik centralny WEB do 64 jednostek wewnętrznych CCM15
	Moduł komunikacyjny do Inteligentnego Menadżera Midea IMMP-M
Adaptery	Oprogramowanie do Inteligentnego Menadżera Midea IMMP-S
	Licznik energii elektrycznej dla systemu IMM DTS634/DTS636
BMS	Moduł wykrywania obecności NIM09
	ModBus do 64 jednostek wewnętrznych GW-MOD
	LonWorks do 64 jednostek wewnętrznych GW-LON
	BacNet do 256 jednostek wewnętrznych GW-BAC
	EiB KNX do 1 jednostki wewnętrznej AC-KNX1
	EiB KNX do 16 jednostek wewnętrznych AC-KNX16
EiB KNX do 64 jednostek wewnętrznych AC-KNX64	

Adnotacja:

Wydajność nominalna jest podawana dla następujących warunków:

(*1) Chłodzenie: Temperatura wewnętrzna 27°C DB/19°C WB; Temperatura zewnętrzna 35°C DB/24°C WB

(*2) Grzanie: Temperatura wewnętrzna 20°C DB/15°C WB; Temperatura zewnętrzna 7°C DB/6°C WB

Długość rur chłodniczych mierzonych po stronie cieczonej 8m, różnica poziomu wynosi 0m.

DB - termometr suchy; WB - termometr mokry

(*3) Pomiar poziomu ciśnienia akustycznego w komorze bezdechowej

(*4) Pomiar poziomu ciśnienia akustycznego w komorze półbezechowej

DANE TECHNICZNE

Model			MI2-80DLDN1	MI2-90DLDN1	MI2-112DLDN1	MI2-140DLDN1
Zasilanie			1-fazowe 220-240V 50Hz			
Chłodzenie	Wydajność nominalna (*1)	kW	8,0	9,0	11,2	14,0
	Pobór mocy	kW	0,13	0,13	0,18	0,18
	Pobór prądu	A	0,57	0,57	0,78	0,78
Grzanie	Wydajność nominalna (*2)	kW	9,0	10,0	12,5	15,0
	Pobór mocy	kW	0,13	0,13	0,18	0,18
	Pobór prądu	A	0,57	0,57	0,78	0,78
Nominalny przepływ powietrza		m ³ /h	1050/1085/1130/ 1170/1210/ 1245/1280	1050/1085/1130/ 1170/1210/ 1245/1280	1580/1620/1660/ 1700/1765/ 1830/1890	1580/1620/1660/ 1700/1765/ 1830/1890
Poziom hałasu (najniższy - najwyższy) (*3)		dB(A)	30 - 36	30 - 36	32 - 37	32 - 37
Poziom ciśnienia akustycznego (bieg 1/2/3/4/5/6/7) (*4)		dB(A)	40/41/42/43/ 43/44/45	40/41/42/43/ 43/44/45	42/43/44/45/ 45/46/47	42/43/44/45/ 45/46/47
Czynnik chłodniczy			R410A	R410A	R410A	R410A
Regulacja przepływu czynnika		typ	Elektroniczny zawór rozprężny			
Wymiary	Wymiary (szer. × wys. × głęb.)	mm	1280x660x203	1280x660x203	1670x680x244	1670x680x244
	Waga	kg	35,0	35,0	48,0	48,0
Orurowanie	Ciecz	mm	Ø9.53	Ø9.53	Ø9.53	Ø9.53
	Gaz	mm	Ø15.9	Ø15.9	Ø15.9	Ø15.9

STEROWANIE

Sterowniki indywidualne	Pilot bezprzewodowy RM12D
	Pilot przewodowy z płaskim panelem dotykowym i funkcją Follow Me WDC-86E/KD
	Pilot przewodowy ze sterowaniem grupowym i programatorem tygodniowym WDC-120G/WK
Sterowanie centralne	Sterownik centralny z dotykowym, kolorowym wyświetlaczem LCD do 64 jednostek wewnętrznych CCM-180A/WS
	Sterownik centralny z dotykowym, kolorowym wyświetlaczem LCD do 384 jednostek wewnętrznych CCM-270A/WS
	Sterownik centralny WEB do 64 jednostek wewnętrznych CCM15
	Moduł komunikacyjny do Inteligentnego Menadżera Midea IMMP-M
	Oprogramowanie do Inteligentnego Menadżera Midea IMMP-S
Adaptery	Licznik energii elektrycznej dla systemu IMM DTS634/DTS636
	Moduł wykrywania obecności NIM09
BMS	ModBus do 64 jednostek wewnętrznych GW-MOD
	LonWorks do 64 jednostek wewnętrznych GW-LON
	BacNet do 256 jednostek wewnętrznych GW-BAC
	EiB KNX do 1 jednostki wewnętrznej AC-KNX1
	EiB KNX do 16 jednostek wewnętrznych AC-KNX16
EiB KNX do 64 jednostek wewnętrznych AC-KNX64	

Adnotacja:

Wydajność nominalna jest podawana dla następujących warunków:

(*1) Chłodzenie: Temperatura wewnętrzna 27°C DB/19°C WB; Temperatura zewnętrzna 35°C DB/24°C WB

(*2) Grzanie: Temperatura wewnętrzna 20°C DB/15°C WB; Temperatura zewnętrzna 7°C DB/6°C WB

Długość rur chłodniczych mierzonych po stronie cieczowej 8m, różnica poziomu wynosi 0m.

DB - termometr suchy; WB - termometr mokry

(*3) Pomiar poziomu ciśnienia akustycznego w komorze bezdechowej

(*4) Pomiar poziomu ciśnienia akustycznego w komorze półbezechowej



Nowy design i elegancka konstrukcja sprawiają, że urządzenia idealnie wkomponują się w zróżnicowaną architekturę wnętrz. Istnieje możliwość zastosowania filtrów.

2,2 - 9,0 kW

TOP 3 UNIKATOWE CECHY

.01 WYGODNA I ŁATWA INSTALACJA

Elastyczna instalacja rur chłodniczych: z tyłu, z lewej lub z prawej strony.

Zawór EXV wbudowany w jednostkę wewnętrzną; kompaktowy rozmiar; dłuższe rurki przyłączeniowe: gazowa 468mm, cieczowa 550mm.

Nowa płyta montażowa znacznie ułatwiająca instalację.



.02 AUTOMATYCZNE WACHLOWANIE

Możliwość ustawienia automatycznego płynnego „wachlowania powietrzem” lub ustawienia nawiewu w żądanym kierunku.

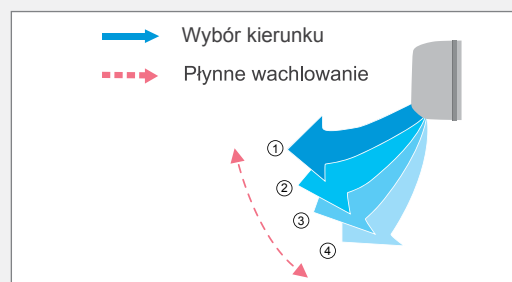

.03 ŁATWA KONSERWACJA

Otwierany panel przedni w znaczny sposób ułatwia dostęp do przestrzeni konserwacyjnej (czyszczenie, wymiana filtrów, połączenia elektryczne).

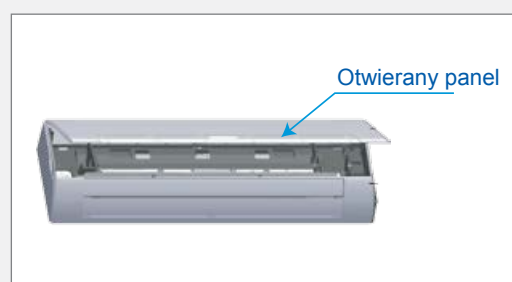

POPRAWA KONTROLI PRZEPŁYWU CZYNNIKA

Zastosowanie elektronicznego zaworu rozprężnego zapewnia precyzyjną kontrolę przepływu czynnika (pełna zmiana otwarcia zaworu wynosi 2000 kroków) oraz niższy poziom hałasu podczas pracy zaworu.

Trzy prędkości nawiewu oraz wielołopatkowa konstrukcja wirnika wentylatora powodują, że przepływ powietrza jest bardziej płynny, pozbawiony zawirowań - co poprawia komfort użytkownika.

WSPÓŁPRACA Z KARTĄ HOTELOWĄ

Współpraca z kartą hotelową i kontaktronem okiennym w standardzie, to zapewnienie ekonomicznej pracy urządzenia w obiektach typu pensjonat czy hotel.

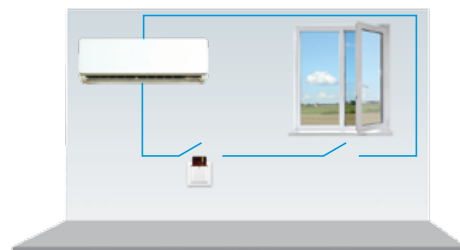

WSPÓŁPRACA Z MINIATUROWYM CZUJNIKIEM RUCHU NIM09

Dzięki czujnikowi, klimatyzator inteligentnie wykrywa ruch i automatycznie uruchamia pracę, zapewniając energooszczędność i komfortowe warunki.

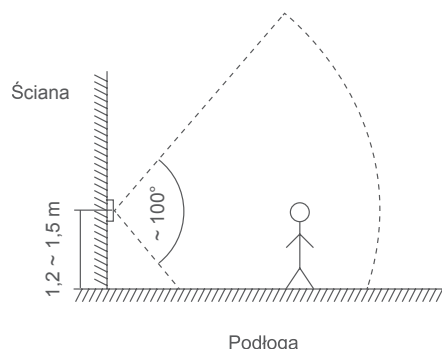
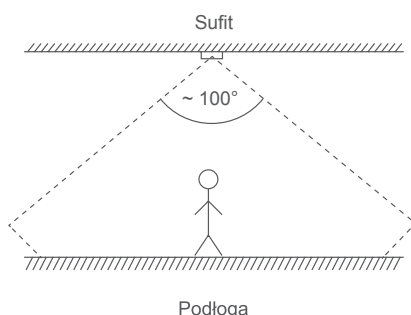

Model	NIM09
Wymiary (wys. x szer. x gł.) cm	4,6x3x2,6

KORZYŚCI WYNIKAJĄCE Z ZASTOSOWANIA WENTYLATORÓW Z SILNIKAMI DC

Zastosowanie silnika DC pozwala podnieść sprawność wentylatora do 90%. W porównaniu do silników AC, zużycie energii elektrycznej jest niższe nawet o 30% w przypadku silników DC.

Porównanie poboru mocy przez silniki AC i DC

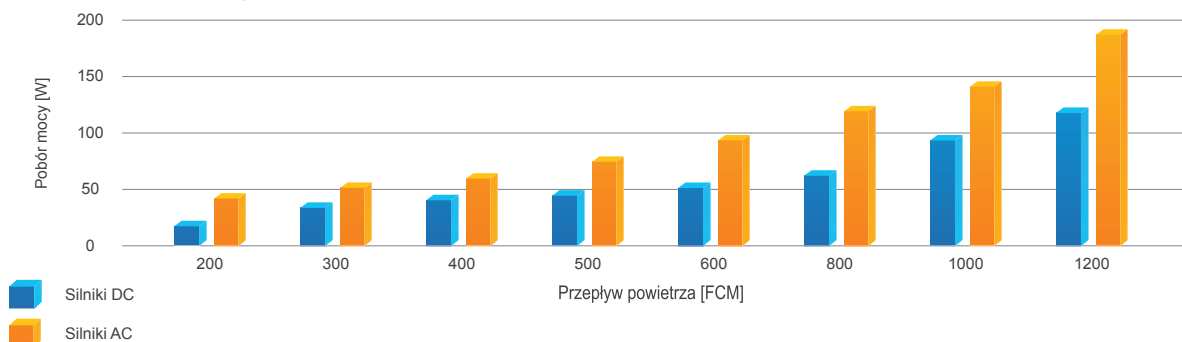

Dzięki zastosowaniu silników wentylatorów DC, jednostki ścienne spełniają najnowsze wymagania certyfikacji CE.

DANE TECHNICZNE

Model			MI2-22GDN1	MI2-28GDN1	MI2-36GDN1	MI2-45GDN1
Zasilanie			1 fazowe, 220-240V, 50Hz			
Chłodzenie	Wydajność nominalna (*1)	kW	2,2	2,8	3,6	4,5
	Pobór mocy	kW	0,028	0,028	0,03	0,04
	Pobór prądu	A	0,12	0,12	0,13	0,17
Grzanie	Wydajność nominalna (*2)	kW	2,4	3,2	4,0	5,0
	Pobór mocy	kW	0,028	0,028	0,03	0,04
	Pobór prądu	A	0,12	0,12	0,13	0,17
Zabezpieczenie antykorozyjne			Powłoka hydrofilowa			
Nominalny przepływ powietrza		m ³ /h	356/368/380/ 393/402/ 411/422	316/338/353/ 370/386/ 402/417	488/515/544/ 573/591/ 628/656	424/450/478/507/ 535/563/594
Poziom hałasu (najniższy - najwyższy) (*3)		dB(A)	22 - 25	22 - 25	23 - 26	24 - 27
Poziom ciśnienia akustycznego (bieg 1/2/3/4/5/6/7) (*4)		dB(A)	29/29/29/30/ 30/30/31	29/29/29/30/ 30/30/31	30/30/31/31/ 32/32/33	31/31/32/33/ 33/34/35
Wymiary	Wymiary (szer. × wys. × głęb.)	mm	835×280×203	835×280×203	990×315×223	990×315×223
	Waga	kg	8,4	9,5	11,4	12,8
Czynnik chłodniczy			R410A	R410A	R410A	R410A
Regulacja przepływu czynnika		typ	Elektroniczny zawór rozprężny			
Orurowanie	Ciecz	mm	Φ6.35	Φ6.35	Φ6.35	Φ6.35
	Gaz	mm	Φ12.7	Φ12.7	Φ12.7	Φ12.7

STEROWANIE

Sterowniki indywidualne	Pilot bezprzewodowy RM12D
	Pilot przewodowy z płaskim panelem dotykowym i funkcją Follow Me WDC-86E/KD
	Pilot przewodowy ze sterowaniem grupowym i programatorem tygodniowym WDC-120G/WK
Sterowanie centralne	Sterownik centralny z dotykowym, kolorowym wyświetlaczem LCD do 64 jednostek wewnętrznych CCM-180A/WS
	Sterownik centralny z dotykowym, kolorowym wyświetlaczem LCD do 384 jednostek wewnętrznych CCM-270A/WS
	Sterownik centralny WEB do 64 jednostek wewnętrznych CCM15
	Moduł komunikacyjny do Inteligentnego Menadżera Midea IMMP-M
	Oprogramowanie do Inteligentnego Menadżera Midea IMMP-S
Adaptery	Licznik energii elektrycznej dla systemu IMM DTS634/DTS636
	Moduł wykrywania obecności NIM09
BMS	ModBus do 64 jednostek wewnętrznych GW-MOD
	LonWorks do 64 jednostek wewnętrznych GW-LON
	BacNet do 256 jednostek wewnętrznych GW-BAC
	EiB KNX do 1 jednostki wewnętrznej AC-KNX1
	EiB KNX do 16 jednostek wewnętrznych AC-KNX16
EiB KNX do 64 jednostek wewnętrznych AC-KNX64	

Adnotacja:

Wydajność nominalna jest podawana dla następujących warunków:

(*1) Chłodzenie: Temperatura wewnętrzna 27°C DB/19°C WB; Temperatura zewnętrzna 35°C DB/24°C WB

(*2) Grzanie: Temperatura wewnętrzna 20°C DB/15°C WB; Temperatura zewnętrzna 7°C DB/6°C WB

Długość rur chłodniczych mierzonych po stronie cieczonej 8m, różnica poziomu wynosi 0m.

DB - termometr suchy; WB - termometr mokry

(*3) Pomiar poziomu ciśnienia akustycznego w komorze bezekhowej

(*4) Pomiar poziomu ciśnienia akustycznego w komorze półbezechowej

DANE TECHNICZNE

Model			MI2-56GDN1	MI2-71GDN1	MI2-80GDN1	MI2-90GDN1
Zasilanie			1 fazowe, 220-240V, 50Hz			
Chłodzenie	Wydajność nominalna (*1)	kW	5,6	7,1	8,0	9,0
	Pobór mocy	kW	0,045	0,055	0,055	0,082
	Pobór prądu	A	0,20	0,24	0,24	0,36
Grzanie	Wydajność nominalna (*2)	kW	6,3	8,0	9,0	10,0
	Pobór mocy	kW	0,045	0,055	0,055	0,082
	Pobór prądu	A	0,20	0,24	0,24	0,36
Zabezpieczenie antykorozyjne			Powłoka hydrofilowa			
Nominalny przepływ powietrza		m ³ /h	547/578/613/ 648/685/ 713/747	809/875/940/ 1005/1065/ 1130/1195	809/875/940/ 1005/1065/ 1130/1195	867/934/1005/ 1067/1125/ 1300/1421
Poziom hałasu (najniższy - najwyższy) (*3)		dB(A)	26 - 30	28 - 34	28 - 34	29 - 35
Poziom ciśnienia akustycznego (bieg 1/2/3/4/5/6/7) (*4)		dB(A)	34/34/35/36/ 36/37/38	36/37/38/39/ 42/43/44	36/37/38/39/ 42/43/44	38/40/41/43/ 45/46/48
Wymiary	Wymiary (szer. × wys. × głęb.)	mm	990×315×223	1194×343×262	1194×343×262	1194×343×262
	Waga	kg	12,8	170	170	170
Czynnik chłodniczy			R410A	R410A	R410A	R410A
Regulacja przepływu czynnika		typ	Elektroniczny zawór rozprężny			
Orurowanie	Ciecz	mm	Φ9.53	Φ9.53	Φ9.53	Φ9.53
	Gaz	mm	Φ15.9	Φ15.9	Φ15.9	Φ15.9

STEROWANIE

Sterowniki indywidualne	Pilot bezprzewodowy RM12D
	Pilot przewodowy z płaskim panelem dotykowym i funkcją Follow Me WDC-86E/KD
	Pilot przewodowy ze sterowaniem grupowym i programatorem tygodniowym WDC-120G/WK
Sterowanie centralne	Sterownik centralny z dotykowym, kolorowym wyświetlaczem LCD do 64 jednostek wewnętrznych CCM-180A/WS
	Sterownik centralny z dotykowym, kolorowym wyświetlaczem LCD do 384 jednostek wewnętrznych CCM-270A/WS
	Sterownik centralny WEB do 64 jednostek wewnętrznych CCM15
	Moduł komunikacyjny do Inteligentnego Menadżera Midea IMM-P-M
	Oprogramowanie do Inteligentnego Menadżera Midea IMM-P-S
Adaptery	Licznik energii elektrycznej dla systemu IMM DTS634/DTS636
	Moduł wykrywania obecności NIM09
BMS	ModBus do 64 jednostek wewnętrznych GW-MOD
	LonWorks do 64 jednostek wewnętrznych GW-LON
	BacNet do 256 jednostek wewnętrznych GW-BAC
	EiB KNX do 1 jednostki wewnętrznej AC-KNX1
	EiB KNX do 16 jednostek wewnętrznych AC-KNX16
EiB KNX do 64 jednostek wewnętrznych AC-KNX64	

Adnotacja:

Wydajność nominalna jest podawana dla następujących warunków:

(*1) Chłodzenie: Temperatura wewnętrzna 27°C DB/19°C WB; Temperatura zewnętrzna 35°C DB/24°C WB

(*2) Grzanie: Temperatura wewnętrzna 20°C DB/15°C WB; Temperatura zewnętrzna 7°C DB/6°C WB

Długość rur chłodniczych mierzonych po stronie cieczowej 8m, różnica poziomu wynosi 0m.

DB - termometr suchy; WB - termometr mokry

(*3) Pomiar poziomu ciśnienia akustycznego w komorze bezchłowej

(*4) Pomiar poziomu ciśnienia akustycznego w komorze półbezechowej

STOJĄCE-PRZYPODŁOGOWE

MODEL F3

MODEL F4

MODEL F5

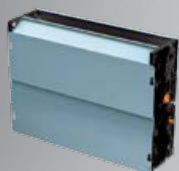
Jednostka stojąca
do zabudowyWlot powietrza
od przoduWlot powietrza
od dołu

Niskie klimatyzatory przypodłogowe idealne dla pomieszczeń, gdzie sufit i ściana mają ograniczone powierzchnie montażowe.

2,2 - 8,0 kW

TOP 3 UNIKATOWE CECHY

.01 KOMPAKTOWA BUDOWA

Jednostka stojąca, dzięki możliwości zabudowy idealnie wkomponowuje się w wystrój pomieszczenia. Głębokość 212 mm dodatkowo ułatwia instalację. Niski poziom hałasu oraz wydajna praca stwarzają perfekcyjny poziom komfortu w pomieszczeniu.

Model F3

212 mm

.02 ŁATWA INSTALACJA

Jednostki można zamontować do ściany lub podłogi, niezwykle prosty dostęp do wnętrza jednostki ułatwia czyszczenie i konserwację.

.03 ŁATWA KONSERWACJA

Dostęp do wysokiej jakości filtra (wyposażenie standardowe) jest bardzo łatwy dzięki pomysłowej i innowacyjnej konstrukcji. Elegancki wygląd doskonale współgra z każdym rodzajem pomieszczenia. Wszystkie elementy metalowe wykonano z wysokiej jakości stali ocynkowanej, co zapewnia doskonałą ochronę przed korozją.

DANE TECHNICZNE

MODEL F3

Model			MI2-22F3DN1	MI2-28F3DN1	MI2-36F3DN1	MI2-45F3DN1	MI2-56F3DN1	MI2-71F3DN1	MI2-80F3DN1
Zasilanie			1- fazowe 220-240V 50Hz						
Chłodzenie	Wydajność nominalna (*1)	kW	2,2	2,8	3,6	4,5	5,6	7,1	8,0
	Pobór mocy	kW	0,04	0,045	0,055	0,06	0,088	0,11	0,13
	Pobór prądu	A	0,17	0,20	0,24	0,26	0,38	0,48	0,57
Grzanie	Wydajność nominalna (*2)	kW	2,4	3,2	4,0	5,0	6,3	8,0	9,0
	Pobór mocy	kW	0,04	0,045	0,055	0,06	0,088	0,11	0,13
	Pobór prądu	A	0,17	0,20	0,24	0,26	0,38	0,48	0,57
Zabezpieczenie antykorozyjne			Powłoka hydroforowa						
Nominalny przepływ powietrza		m ³ /h	400/418/439/ 456/478/ 504/530	421/443/462/ 485/515/ 540/569	375/420/473/ 522/557/ 591/624	440/475/501/ 542/583/ 625/660	830/886/925/ 970/1028/ 1094/1150	830/886/925/ 970/1028/ 1094/1150	870/955/1033/ 1100/1205/ 1290/1380
Poziom hałasu (najniższy - najwyższy) (*3)		dB(A)	23 - 27	23 - 27	24 - 28	24 - 28	25 - 31	25 - 31	28 - 35
Poziom ciśnienia akustycznego (bieg 1/2/3/4/5/6/7) (*4)		dB(A)	29/30/31/33/ 4/35/36	29/30/31/33/ 34/35/36	30/31/32/34/ 35/36/37	30/31/32/34/ 35/36/37	31/32/33/35/ 37/39/41	31/32/33/35/ 37/39/41	33/35/37/39/ 40/42/44
Wymiary	Wymiary (szer. x wys. x głęb.)	mm	840x545x212	840x545x212	1036x639x305	1036x639x305	1340x545x212	1340x545x212	1340x545x212
	Waga	kg	21,0	21,0	25,5	25,5	30,5	30,5	32,0
Czynnik chłodniczy			R410A	R410A	R410A	R410A	R410A	R410A	R410A
Regulacja przepływu czynnika		typ	Elektroniczny zawór rozprężny						
Orurowanie	Ciecz	mm	Ø6,35	Ø6,35	Ø6,35	Ø6,35	Ø9,52	Ø9,52	Ø9,52
	Gaz	mm	Ø12,7	Ø12,7	Ø12,7	Ø12,7	Ø15,9	Ø15,9	Ø15,9

STEROWANIE

Sterowniki indywidualne	Pilot bezprzewodowy RM12D
	Pilot przewodowy z płaskim panelem dotykowym i funkcją Follow Me WDC-86E/KD
	Pilot przewodowy ze sterowaniem grupowym i programatorem tygodniowym WDC-120G/WK
Sterowanie centralne	Sterownik centralny z dotykowym, kolorowym wyświetlaczem LCD do 64 jednostek wewnętrznych CCM-180A/WS
	Sterownik centralny z dotykowym, kolorowym wyświetlaczem LCD do 384 jednostek wewnętrznych CCM-270A/WS
	Sterownik centralny WEB do 64 jednostek wewnętrznych CCM15
	Moduł komunikacyjny do Inteligentnego Menadżera Midea IMMP-M Oprogramowanie do Inteligentnego Menadżera Midea IMMP-S
Adaptery	Licznik energii elektrycznej dla systemu IMM DTS634/DTS636
	Moduł wykrywania obecności NIM09
BMS	ModBus do 64 jednostek wewnętrznych GW-MOD
	LonWorks do 64 jednostek wewnętrznych GW-LON
	BacNet do 256 jednostek wewnętrznych GW-BAC
	EiB KNX do 1 jednostki wewnętrznej AC-KNX1
	EiB KNX do 16 jednostek wewnętrznych AC-KNX16 EiB KNX do 64 jednostek wewnętrznych AC-KNX64

Adnotacja:

Wydajność nominalna jest podawana dla następujących warunków:

(*1) Chłodzenie: Temperatura wewnętrzna 27°C DB/19°C WB; Temperatura zewnętrzna 35°C DB/24°C WB

(*2) Grzanie: Temperatura wewnętrzna 20°C DB/15°C WB; Temperatura zewnętrzna 7°C DB/6°C WB

Długość rur chłodniczych mierzonych po stronie cieczowej 8m, różnica poziomu wynosi 0m.

DB - termometr suchy; WB - termometr mokry

(*3) Pomiar poziomu ciśnienia akustycznego w komorze bezchowej

(*4) Pomiar poziomu ciśnienia akustycznego w komorze półbezechowej

DANE TECHNICZNE

MODEL F4

Model			MI2-22F4DN1	MI2-28F4DN1	MI2-36F4DN1	MI2-45F4DN1	MI2-56F4DN1	MI2-71F4DN1	MI2-80F4DN1
Zasilanie			1- fazowe 220-240V 50Hz						
Chłodzenie	Wydajność nominalna (*1)	kW	2,2	2,8	3,6	4,5	5,6	7,1	8,0
	Pobór mocy	kW	0,04	0,045	0,055	0,06	0,088	0,11	0,13
	Pobór prądu	A	0,17	0,20	0,24	0,26	0,38	0,48	0,57
Grzanie	Wydajność nominalna (*2)	kW	2,4	3,2	4,0	5,0	6,3	8,0	9,0
	Pobór mocy	kW	0,04	0,045	0,055	0,06	0,088	0,11	0,13
	Pobór prądu	A	0,17	0,20	0,24	0,26	0,38	0,48	0,57
Wymiennik		m ³ /h	Powłoka hydroforowa						
Nominalny przepływ powietrza		m ³ /h	400/418/439/ 456/478/504 /530	421/443/462/ 485/515/540 /569	375/420/473/ 522/557/591/ 624	440/475/501/ 542/583/625/ 660	830/886/925/ 970/1028/ 1094/1150	870/955/1033/ 1100/1205/ 1290/1380	870/955/1033/ 1100/1205/ 1290/1380
Poziom hałasu (najniższy - najwyższy) (*3)		dB(A)	23 - 27	23 - 27	24 - 28	24 - 28	25 - 31	25 - 31	28 - 35
Poziom ciśnienia akustycznego (bieg 1/2/3/4/5/6/7) (*4)		dB(A)	29/30/31/33/ 34/35/36	29/30/31/33/ 34/35/36	30/31/32/34/ 35/36/37	30/31/32/34/ 35/36/37	31/32/33/35/ 37/39/41	33/35/37/39/ 40/42/44	33/35/37/39/ 40/42/44
Wymiary	Wymiary (szer. × wys. × głęb.)	mm	1000x596x225	1000x596x225	1200x596x225	1200x596x225	1500x596x225	1500x596x225	1500x596x225
	Waga	kg	28,0	28,0	33,0	33,0	40,0	40,0	41,5
Czynnik chłodniczy			R410A	R410A	R410A	R410A	R410A	R410A	R410A
Regulacja przepływu czynnika		typ	Elektroniczny zawór rozprężny						
Orurowanie	Ciecz	mm	Ø6,35	Ø6,35	Ø6,35	Ø6,35	Ø9,52	Ø9,52	Ø9,52
	Gaz	mm	Ø12,7	Ø12,7	Ø12,7	Ø12,7	Ø15,9	Ø15,9	Ø15,9

STEROWANIE

Sterowniki indywidualne	Pilot bezprzewodowy RM12D
	Pilot przewodowy z płaskim panelem dotykowym i funkcją Follow Me WDC-86E/KD
	Pilot przewodowy ze sterowaniem grupowym i programatorem tygodniowym WDC-120G/WK
Sterowanie centralne	Sterownik centralny z dotykowym, kolorowym wyświetlaczem LCD do 64 jednostek wewnętrznych CCM-180A/WS
	Sterownik centralny z dotykowym, kolorowym wyświetlaczem LCD do 384 jednostek wewnętrznych CCM-270A/WS
	Sterownik centralny WEB do 64 jednostek wewnętrznych CCM15
	Moduł komunikacyjny do Inteligentnego Menadżera Midea IMMP-M
	Oprogramowanie do Inteligentnego Menadżera Midea IMMP-S
Adaptery	Licznik energii elektrycznej dla systemu IMM DTS634/DTS636
	Moduł wykrywania obecności NIM09
BMS	ModBus do 64 jednostek wewnętrznych GW-MOD
	LonWorks do 64 jednostek wewnętrznych GW-LON
	BacNet do 256 jednostek wewnętrznych GW-BAC
	EiB KNX do 1 jednostki wewnętrznej AC-KNX1
	EiB KNX do 16 jednostek wewnętrznych AC-KNX16
EiB KNX do 64 jednostek wewnętrznych AC-KNX64	

Adnotacja:

Wydajność nominalna jest podawana dla następujących warunków:

(*1) Chłodzenie: Temperatura wewnętrzna 27°C DB/19°C WB; Temperatura zewnętrzna 35°C DB/24°C WB

(*2) Grzanie: Temperatura wewnętrzna 20°C DB/15°C WB; Temperatura zewnętrzna 7°C DB/6°C WB

Długość rur chłodniczych mierzonych po stronie cieczowej 8m, różnica poziomu wynosi 0m.

DB - termometr suchy; WB - termometr mokry

(*3) Pomiar poziomu ciśnienia akustycznego w komorze bezehowej

(*4) Pomiar poziomu ciśnienia akustycznego w komorze półbezechowej

DANE TECHNICZNE

MODEL F5

Model			MI2-22F5DN1	MI2-28F5DN1	MI2-36F5DN1	MI2-45F5DN1	MI2-56F5DN1	MI2-71F5DN1	MI2-80F5DN1
Zasilanie			1- fazowe 220-240V 50Hz						
Chłodzenie	Wydajność nominalna (*1)	kW	2,2	2,8	3,6	4,5	5,6	7,1	8,0
	Pobór mocy	kW	0,04	0,045	0,055	0,06	0,088	0,11	0,13
	Pobór prądu	A	0,17	0,20	0,24	0,26	0,38	0,48	0,57
Grzanie	Wydajność nominalna (*2)	kW	2,4	3,2	4,0	5,0	6,3	8,0	9,0
	Pobór mocy	kW	0,04	0,045	0,055	0,06	0,088	0,11	0,13
	Pobór prądu	A	0,17	0,20	0,24	0,26	0,38	0,48	0,57
Zabezpieczenie antykorozyjne			Powłoka hydroforowa						
Nominalny przepływ powietrza		m ³ /h	400/418/439/ 456/478/ 504/530	421/443/462/ 485/515/ 540/569	375/420/473/ 522/557/ 591/624	440/475/501/ 542/583/ 625/660	830/886/925/ 970/1028/ 1094/1150	870/955/1033/ 1100/1205/ 1290/1380	870/955/1033/ 1100/1205/ 1290/1380
Poziom hałasu (najniższy - najwyższy) (*3)		dB(A)	23 - 27	23 - 27	24 - 28	24 - 28	25 - 31	25 - 31	28 - 35
Poziom ciśnienia akustycznego (bieg 1/2/3/4/5/6/7) (*4)		dB(A)	29/30/31/33/ 34/35/36	29/30/31/33/ 34/35/36	30/31/32/34/ 35/36/37	30/31/32/34/ 35/36/37	31/32/33/35/ 37/39/41	33/35/37/39/ 40/42/44	33/35/37/39/ 40/42/44
Wymiary	Wymiary (szer. × wys. × głęb.)	mm	1000x677x220	1000x677x220	1200x677x220	1200x677x220	1500x677x220	1500x677x220	1500x677x220
	Waga	kg	28,0	28,0	33,0	33,0	40,4	40,4	41,5
Czynnik chłodniczy			R410A	R410A	R410A	R410A	R410A	R410A	R410A
Regulacja przepływu czynnika		typ	Elektroniczny zawór rozprężny						
Orurowanie	Ciecz	mm	Ø6,35	Ø6,35	Ø6,35	Ø6,35	Ø9,52	Ø9,52	Ø9,52
	Gaz	mm	Ø12,7	Ø12,7	Ø12,7	Ø12,7	Ø15,9	Ø15,9	Ø15,9

STEROWANIE

Sterowniki indywidualne	Pilot bezprzewodowy RM12D
	Pilot przewodowy z płaskim panelem dotykowym i funkcją Follow Me WDC-86E/KD
	Pilot przewodowy ze sterowaniem grupowym i programatorem tygodniowym WDC-120G/WK
Sterowanie centralne	Sterownik centralny z dotykowym, kolorowym wyświetlaczem LCD do 64 jednostek wewnętrznych CCM-180A/WS
	Sterownik centralny z dotykowym, kolorowym wyświetlaczem LCD do 384 jednostek wewnętrznych CCM-270A/WS
	Sterownik centralny WEB do 64 jednostek wewnętrznych CCM15
	Moduł komunikacyjny do Inteligentnego Menadżera Midea IMMP-M
	Oprogramowanie do Inteligentnego Menadżera Midea IMMP-S
Adaptery	Licznik energii elektrycznej dla systemu IMM DTS634/DTS636
	Moduł wykrywania obecności NIM09
BMS	ModBus do 64 jednostek wewnętrznych GW-MOD
	LonWorks do 64 jednostek wewnętrznych GW-LON
	BacNet do 256 jednostek wewnętrznych GW-BAC
	EiB KNX do 1 jednostki wewnętrznej AC-KNX1
	EiB KNX do 16 jednostek wewnętrznych AC-KNX16
EiB KNX do 64 jednostek wewnętrznych AC-KNX64	

Adnotacja:

Wydajność nominalna jest podawana dla następujących warunków:

(*1) Chłodzenie: Temperatura wewnętrzna 27°C DB/19°C WB; Temperatura zewnętrzna 35°C DB/24°C WB

(*2) Grzanie: Temperatura wewnętrzna 20°C DB/15°C WB; Temperatura zewnętrzna 7°C DB/6°C WB

Długość rur chłodniczych mierzonych po stronie cieczowej 8m, różnica poziomu wynosi 0m.

DB - termometr suchy; WB - termometr mokry

(*3) Pomiar poziomu ciśnienia akustycznego w komorze bezdechowej

(*4) Pomiar poziomu ciśnienia akustycznego w komorze półbezechowej



ZASTOSOWANIE

MS Controller stanowi technologiczne serce systemów Midea VRF - współpracuje z jednostką zewnętrzną dla zapewnienia jednoczesnego chłodzenia i grzania. MS Controller podłączany jest do jednostki zewnętrznej za pomocą dwóch rurek oraz do każdej jednostki wewnętrznej poprzez zestaw dwóch przewodów chłodniczych, w zależności od wydajności przyłączeniowej jednostek wewnętrznych. Dobór MS Controllera uzależniony jest od ilości jednostek wewnętrznych pracujących w układzie z każdą jednostką zewnętrzną oraz od całkowitej wymaganej wydajności.

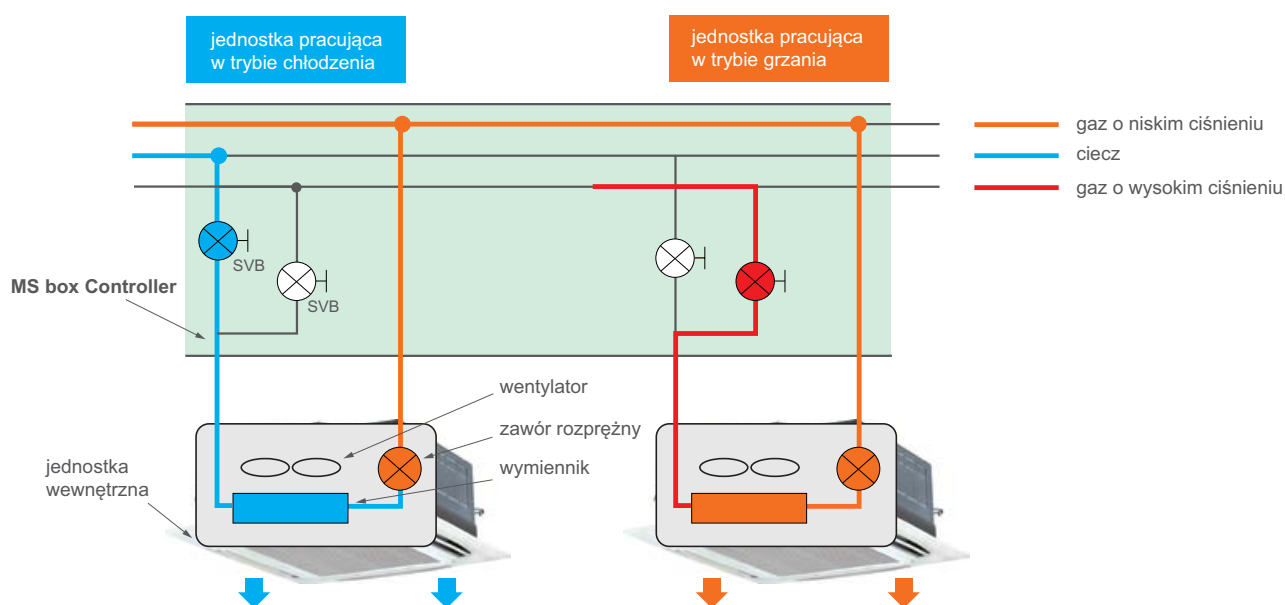

MS CONTROLLER – PODŁĄCZENIE KILKU JEDNOSTEK WEWNĘTRZNYCH

MS02/N1-C



MS04/N1-C



MS06/N1-C



MS Model	Max. liczba j. wewnętrznych do podłączenia
MS02/N1-C	8
MS04/N1-C	16
MS06/N1-C	24

MS CONTROLLER – PODŁĄCZENIE TYLKO 1 JEDNOSTKI WEWNĘTRZNEJ

MS02E/N1-C

MS04E/N1-C



MS Model	Max. liczba j. wewnętrznych do podłączenia
MS02E/N1-C	1
MS04E/N1-C	1

DANE TECHNICZNE

PODŁĄCZENIE KILKU JEDNOSTEK WEWNĘTRZNYCH

Model			MS02/N1-C	MS04/N1-C	MS06/N1-C	
Zasilanie			1-fazowe 220/230/240V 50Hz			
Ilość przyłączy			2	4	6	
Ilość jednostek wewnętrznych dla każdego przyłącza			4	4	4	
Całkowita ilość jednostek wewnętrznych			8	16	24	
Maksymalna wydajność dla przyłącza		kW	16	16	16	
Całkowita wydajność wszystkich przyłączonych jednostek wewnętrznych		kW	≤28	≤45	≤45	
Orurowanie chłodnicze	Po stronie jednostki zewnętrznej	Przewód cieczowy	mm	Ø12,7	Ø15,9	Ø15,9
		Przewód wysokiego ciśnienia	mm	Ø19,1	Ø22,2	Ø22,2
		Przewód niskiego ciśnienia	mm	Ø25,4	Ø31,8	Ø31,8
	Po stronie jednostki wewnętrznej	Przewód cieczowy	mm	Ø9,53	Ø9,53	Ø9,53
		Przewód gazowy	mm	Ø15,9	Ø15,9	Ø15,9
Wymiary (Szer, x Wys, x Głęb.)		mm	630x225x600	960x225x600	960x225x600	
Waga		kg	19,5	31,0	35,0	

DANE TECHNICZNE

PODŁĄCZENIE TYLKO 1 JEDNOSTKI WEWNĘTRZNEJ

Model				MS02E/N1-C	MS04E/N1-C
Zasilanie				1-fazowe 220/230/240V 50Hz	
Ilość przyłączy				1	1
Ilość jednostek wewnętrznych dla każdego przyłącza				1	1
Całkowita ilość jednostek wewnętrznych				1	1
Całkowita wydajność wszystkich przyłączonych jednostek wewnętrznych			kW	20-28	40-56
Orurowanie chłodnicze	Po stronie jednostki zewnętrznej	Przewód cieczowy	mm	Ø12,7	Ø15,9
		Przewód wysokiego ciśnienia	mm	Ø19,1	Ø22,2
		Przewód niskiego ciśnienia	mm	Ø25,4	Ø31,8
	Po stronie jednostki wewnętrznej	Przewód cieczowy	mm	Ø9,53	Ø9,53
		Przewód gazowy	mm	Ø15,9	Ø15,9
	Wymiary (Szer, x Wys, x Głęb.)			mm	630x225x600
Waga			kg	19,5	31,0



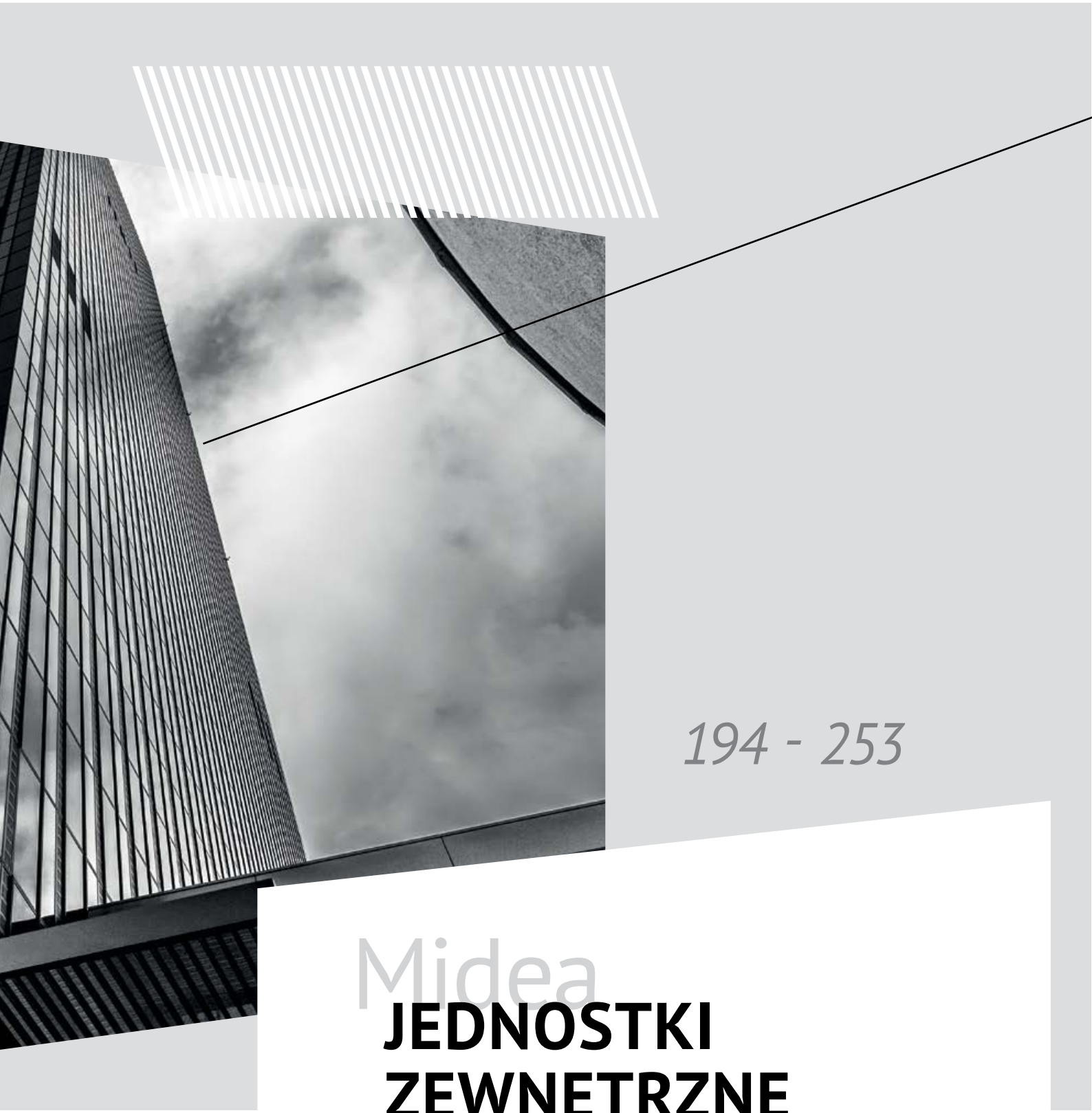

194 - 253

Midea
**JEDNOSTKI
ZEWNĘTRZNE**

DOSTĘPNE MODELE JEDNOSTEK ZEWNĘTRZNYCH

SERIA
V6i / V6H

NOWOŚĆ

REWERSYJNA POMPA CIEPŁA



V6i

Wydajności: 25,2 - 90,0 kW

Strony: 200 - 203

V6H

Wydajności: 25,2 - 90,0 kW

Strony: 204 - 207

SERIA
V6

NOWOŚĆ

REWERSYJNA POMPA CIEPŁA



STANDARD

Wydajności: 25,2 - 270,0 kW

Strony: 208 - 225

HIGH COP

Wydajności: 50,4 - 89,5 kW

Strony: 226 - 227

SERIA V4 PLUS R

ODZYSK CIEPŁA



STANDARD

Wydajności: **25,2 - 180,0 kW**

Strony: **230 - 241**

HIGH COP

Wydajności: **50,4 - 86,7 kW**

Strony: **242 - 245**

SERIA V4 PLUS W

ZASILANE WODĄ



Wydajności: **25,2 - 100,5 kW**

Strony: **250 - 253**

Istnieje możliwość łączenia niestandardowych konfiguracji agregatów. O szczegóły zapytaj Doradcę techniczno-handlowego.



SERIA V6

NOWOŚĆ



SERIA V6

System V6 oferuje pojedynczą jednostkę VRF o najwyższej na rynku wydajności. Agregaty działają w oparciu o sprężarki EVI, które zapewniają stałą wydajność grzewczą i chłodniczą układu, w ekstremalnych warunkach.

REWERSYJNA POMPA CIEPŁA

25,2 - 40,0 kW



DANE TECHNICZNE

Model			MV6-i252WV2GN1-E	MV6-i280WV2GN1-E	MV6-i335WV2GN1-E	MV6-i400WV2GN1-E
Zasilanie			380-415V, 3N, 50Hz	380-415V, 3N, 50Hz	380-415V, 3N, 50Hz	380-415V, 3N, 50Hz
Wydajność chłodnicza nominalna		kW	25,2	28,0	33,5	40,0
	Pobór mocy	kW	5,50	6,70	8,90	11,00
	EER	kW/kW	4,55	4,20	3,75	3,65
	SEER	kW/kW	7,60	7,45	7,20	6,10
Zakres temperatur dla chłodzenia		°C	-5 ~ 48	-5 ~ 48	-5 ~ 48	-5 ~ 48
Wydajność grzewcza nominalna		kW	25,2	28,0	33,5	40,0
	Pobór mocy	kW	4,8	5,5	7,6	9,3
	COP	kW/kW	5,20	5,10	4,40	4,30
	SCOP	kW/kW	4,10	4,10	4,45	4,20
Zakres temperatur dla grzania		°C	-23 ~ 24	-23 ~ 24	-23 ~ 24	-23 ~ 24
Podłączane jednostki wewnętrzne	Łączna wydajność		50-200%	50-200%	50-200%	50-200%
	Max. ilość		do 64	do 64	do 64	do 64
Poziom ciśnienia akustycznego		dB(A)	43 ~ 58	43 ~ 58	43 ~ 60	43 ~ 62
Poziom mocy akustycznej		dB(A)	78	78	81	85
Średnica przewodów chłodniczych	Ciecz	mm	Ø12.7	Ø12.7	Ø15.9	Ø15.9
	Gaz	mm	Ø25.4	Ø25.4	Ø28.6	Ø31.8
Wymiary zewnętrzne		Szer. x wys. x głęb.	mm 990x1635x790	mm 990x1635x790	mm 990x1635x790	mm 1340x1635x850
Masa netto		kg	227	227	227	277
Sprężarka		Typ	DC Inverter EVI	DC Inverter EVI	DC Inverter EVI	DC Inverter EVI
Wentylator	Wydatek powietrza	m³/h	11000	11000	11000	13000
	Typ x Ilość		Osiowy x 1	Osiowy x 1	Osiowy x 1	Osiowy x 1
	Moc silnika	kW	0,56	0,56	0,56	0,92
Zabezpieczenia	Zabezpieczenia wysokiego ciśnienia	MPa	4,4	4,4	4,4	4,4
	Inwerter		Zabezpieczenie przed przegrzaniem, zabezpieczenie nadprądowe, zabezpieczenie kolejności faz, zabezpieczenie fazowe, zabezpieczenie przepięciowe			
	Sprężarka		Zabezpieczenie przed przegrzaniem, zabezpieczenie przed przeciążeniem			
Czynnik chłodniczy		Typ x fabryczne napełnienie	R410A x 11 kg	R410A x 11 kg	R410A x 11 kg	R410A x 13 kg

Adnotacja:

Wydajność jest ustalona na podstawie następujących warunków:

1. Chłodzenie: Temperatura wewnętrzna 27°C DB/19°C WB; Temperatura zewnętrzna 35°C DB/24°C WB

2. Grzanie: Temperatura wewnętrzna 20°C DB/15°C WB; Temperatura zewnętrzna 7°C DB/6°C WB

Długość orurowania: Długość połączonych rur to 7,5m, różnica poziomów wynosi 0.

Hałas mierzony w komorze półbezechowej, w odległości 1m od urządzenia i na wysokości 1,3m od podłoża.

Do łączenia agregatów wymagane są trójniki łączące.

Urządzenie zawiera fluorowane gazy cieplarniane (R410A GWP=2088)

Specyfikacja zgodna z wymogami Rozporządzenia PEIR 2016/2281 oraz potwierdzona przez Eurovent

REWERSYJNA POMPA CIEPŁA

45,0 - 61,5 kW



DANE TECHNICZNE

Model		MV6-i450WV2GN1-E	MV6-i500WV2GN1-E	MV6-i560WV2GN1-E	MV6-i615WV2GN1-E
Zasilanie		380-415V, 3N, 50Hz	380-415V, 3N, 50Hz	380-415V, 3N, 50Hz	380-415V, 3N, 50Hz
Wydajność chłodnicza nominalna	kW	45,0	50,0	56,0	61,5
	Pobór mocy	kW	12,90	14,70	16,00
	EER	kW/kW	3,50	3,40	3,50
	SEER	kW/kW	5,90	6,80	6,45
Zakres temperatur dla chłodzenia	°C	-5 ~ 48	-5 ~ 48	-5 ~ 48	-5 ~ 48
Wydajność grzewcza nominalna	kW	45,0	50,0	56,0	61,5
	Pobór mocy	kW	10,7	12,2	13,8
	COP	kW/kW	4,20	4,10	4,05
	SCOP	kW/kW	4,20	3,65	3,65
Zakres temperatur dla grzania	°C	-23 ~ 24	-23 ~ 24	-23 ~ 24	-23 ~ 24
Podłączane jednostki wewnętrzne	Łączna wydajność	50-200%	50-200%	50-200%	50-200%
	Max. ilość	do 64	do 64	do 64	do 64
Poziom ciśnienia akustycznego	dB(A)	43 ~ 65	43 ~ 65	43 ~ 66	43 ~ 66
Poziom mocy akustycznej	dB(A)	88	88	88	88
Średnica przewodów chłodniczych	Ciecz	mm	Ø15.9	Ø19.1	Ø19.1
	Gaz	mm	Ø31.8	Ø31.8	Ø31.8
Wymiary zewnętrzne	Szer. x wys. x głęb.	mm	1340x1635x850	1340x1635x850	1340x1635x825
Masa netto	kg	277	295	344	344
Sprężarka	Typ	DC Inverter EVI	DC Inverter EVI	DC Inverter EVI	DC Inverter EVI
Wentylator	Wydatek powietrza	m³/h	13000	13000	17000
	Typ x Ilość		Osiowy x 1	Osiowy x 1	Osiowy x 2
	Moc silnika	kW	0,92	0,92	0,56 x 2
Zabezpieczenia	Zabezpieczenia wysokiego ciśnienia	MPa	4,4	4,4	4,4
	Inwerter	Zabezpieczenie przed przegrzaniem, zabezpieczenie nadprądowe, zabezpieczenie kolejności faz, zabezpieczenie fazowe, zabezpieczenie przepięciowe			
	Sprężarka	Zabezpieczenie przed przegrzaniem, zabezpieczenie przed przeciążeniem			
Czynnik chłodniczy	Typ x fabryczne napełnienie	R410A x 13 kg	R410A x 13 kg	R410A x 17 kg	R410A x 17 kg

Adnotacja:

Wydajność jest ustalona na podstawie następujących warunków:

1. Chłodzenie: Temperatura wewnętrzna 27°C DB/19°C WB; Temperatura zewnętrzna 35°C DB/24°C WB

2. Grzanie: Temperatura wewnętrzna 20°C DB/15°C WB; Temperatura zewnętrzna 7°C DB/6°C WB

Długość orurowania: Długość połączonych rur to 7,5m, różnica poziomów wynosi 0.

Hałas mierzony w komorze półbezechowej, w odległości 1m od urządzenia i na wysokości 1,3m od podłoża.

Do łączenia agregatów wymagane są trójniki łączące.

Urządzenie zawiera fluorowane gazy cieplarniane (R410A GWP=2088)

Specyfikacja zgodna z wymogami Rozporządzenia PEIR 2016/2281 oraz potwierdzona przez Eurovent

REWERSYJNA POMPA CIEPŁA

67,0 - 78,5 kW



DANE TECHNICZNE

Model		MV6-i670WV2GN1-E	MV6-i730WV2GN1-E	MV6-i785WV2GN1-E
Zasilanie		380-415V, 3N, 50Hz		
Wydajność chłodnicza nominalna		kW		67,0
	Pobór mocy	kW		21,60
	EER	kW/kW		3,10
	SEER	kW/kW		6,84
Zakres temperatur dla chłodzenia		°C		-5 ~ 48
Wydajność grzewcza nominalna		kW		67,0
	Pobór mocy	kW		16,8
	COP	kW/kW		4,00
	SCOP	kW/kW		3,80
Zakres temperatur dla grzania		°C		-23 ~ 24
Podłączane jednostki wewnętrzne	Łączna wydajność	50-200%		50-200%
	Max. ilość	do 64		do 64
Poziom ciśnienia akustycznego		dB(A)		43 ~ 67
Poziom mocy akustycznej		dB(A)		89
Średnica przewodów chłodniczych	Ciecz	mm		Ø19.1
	Gaz	mm		Ø31.8
Wymiary zewnętrzne		Szer. x wys. x głęb.		mm 1730x1830x850
Masa netto		kg		407
Sprężarka		Typ		DC Inverter EVI
Wentylator	Wydatek powietrza	m³/h		25000
	Typ x Ilość	Osiowy x 2		Osiowy x 2
	Moc silnika	kW		0,92 x2
Zabezpieczenia	Zabezpieczenia wysokiego ciśnienia	MPa		4,4
	Inwerter	Zabezpieczenie przed przegrzaniem, zabezpieczenie nadprądowe, zabezpieczenie kolejności faz, zabezpieczenie fazowe, zabezpieczenie przepięciowe		
	Sprężarka	Zabezpieczenie przed przegrzaniem, zabezpieczenie przed przeciążeniem		
Czynnik chłodniczy		Typ x fabryczne napełnienie		R410A x 22 kg

Adnotacja:

Wydajność jest ustalona na podstawie następujących warunków:

1. Chłodzenie: Temperatura wewnętrzna 27°C DB/19°C WB; Temperatura zewnętrzna 35°C DB/24°C WB

2. Grzanie: Temperatura wewnętrzna 20°C DB/15°C WB; Temperatura zewnętrzna 7°C DB/6°C WB

Długość orurowania: Długość połączonych rur to 7,5m, różnica poziomów wynosi 0.

Hałas mierzony w komorze półbezechowej, w odległości 1m od urządzenia i na wysokości 1,3m od podłoża.

Do łączenia agregatów wymagane są trójniki łączące.

Urządzenie zawiera fluorowane gazy cieplarniane (R410A GWP=2088)

Specyfikacja zgodna z wymogami Rozporządzenia PEiR 2016/2281 oraz potwierdzona przez Eurovent

REWERSYJNA POMPA CIEPŁA

85,0 - 90,0 kW



DANE TECHNICZNE

Model		MV6-i850WV2GN1-E	MV6-i900WV2GN1-E
Zasilanie		380-415V, 3N, 50Hz	380-415V, 3N, 50Hz
Wydajność chłodnicza nominalna	kW	85,0	90,0
	Pobór mocy	kW	28,30
	EER	kW/kW	3,00
	SEER	kW/kW	6,05
Zakres temperatur dla chłodzenia	°C	-5 ~ 48	-5 ~ 48
Wydajność grzewcza nominalna	kW	85,0	90,0
	Pobór mocy	kW	24,3
	COP	kW/kW	3,50
	SCOP	kW/kW	3,90
Zakres temperatur dla grzania	°C	-23 ~ 24	-23 ~ 24
Podłączane jednostki wewnętrzne	Łączna wydajność	50-200%	50-200%
	Max. ilość	do 64	do 64
Poziom ciśnienia akustycznego	dB(A)	43 ~ 68	43 ~ 68
Poziom mocy akustycznej	dB(A)	90	90
Średnica przewodów chłodniczych	Ciecz	mm	Ø22.2
	Gaz	mm	Ø38.1
Wymiary zewnętrzne	Szer. x wys. x głęb.	mm	1730x1830x850
Masa netto	kg	475	475
Sprężarka	Typ	DC Inverter EVI	DC Inverter EVI
Wentylator	Wydatek powietrza	m³/h	24000
	Typ x Ilość		Osiowy x 2
	Moc silnika	kW	0,92 x2
Zabezpieczenia	Zabezpieczenia wysokiego ciśnienia	MPa	4,4
	Inwerter	Zabezpieczenie przed przegrzaniem, zabezpieczenie nadprądowe, zabezpieczenie kolejności faz, zabezpieczenie fazowe, zabezpieczenie przepięciowe	
	Sprężarka	Zabezpieczenie przed przegrzaniem, zabezpieczenie przed przeciążeniem	
Czynnik chłodniczy	Typ x fabryczne napełnienie	R410A x 25 kg	R410A x 25 kg

Adnotacja:

Wydajność jest ustalona na podstawie następujących warunków:

1. Chłodzenie: Temperatura wewnętrzna 27°C DB/19°C WB; Temperatura zewnętrzna 35°C DB/24°C WB

2. Grzanie: Temperatura wewnętrzna 20°C DB/15°C WB; Temperatura zewnętrzna 7°C DB/6°C WB

Długość orurowania: Długość połączonych rur to 7,5m, różnica poziomów wynosi 0.

Hałas mierzony w komorze półbezechowej, w odległości 1m od urządzenia i na wysokości 1,3m od podłoża.

Do łączenia agregatów wymagane są trójniki łączące.

Urządzenie zawiera fluorowane gazy cieplarniane (R410A GWP=2088)

Specyfikacja zgodna z wymogami Rozporządzenia PEiR 2016/2281 oraz potwierdzona przez Eurovent

REWERSYJNA POMPA CIEPŁA

25,2 - 40,0 kW



DANE TECHNICZNE

Model		MV6-252WV2GN1-EH	MV6-280WV2GN1-EH	MV6-335WV2GN1-EH	MV6-400WV2GN1-EH		
Zasilanie		380-415V, 3N, 50Hz	380-415V, 3N, 50Hz	380-415V, 3N, 50Hz	380-415V, 3N, 50Hz		
Wydajność chłodnicza nominalna		kW	25,2	28,0	33,5	40,0	
	Pobór mocy	kW	5,30	6,30	8,70	9,90	
	EER	kW/kW	4,75	4,45	3,85	4,05	
	SEER	kW/kW	7,70	7,54	7,28	6,22	
Zakres temperatur dla chłodzenia		°C	-5 ~ 48	-5 ~ 48	-5 ~ 48	-5 ~ 48	
Wydajność grzewcza nominalna		kW	25,2	28,0	33,5	40,0	
	Pobór mocy	kW	4,6	5,2	6,6	8,5	
	COP	kW/kW	5,50	5,40	5,10	4,71	
	SCOP	kW/kW	4,17	4,17	4,57	4,31	
Zakres temperatur dla grzania		°C	-30 ~ 24	-30 ~ 24	-30 ~ 24	-30 ~ 24	
Podłączane jednostki wewnętrzne	Łączna wydajność		50% ~ 130%	50% ~ 130%	50% ~ 130%	50% ~ 130%	
	Max. ilość		do 64	do 64	do 64	do 64	
Poziom ciśnienia akustycznego		dB(A)	43 ~ 58	43 ~ 58	43 ~ 60	43 ~ 62	
Poziom mocy akustycznej		dB(A)	78	78	81	85	
Średnica przewodów chłodniczych	Ciecz	mm	Ø12.7	Ø12.7	Ø15.9	Ø15.9	
	Gaz	mm	Ø25.4	Ø25.4	Ø28.6	Ø31.8	
Wymiary zewnętrzne		Szer. x wys. x głęb.	mm	990x1635x790	990x1635x790	990x1635x790	1340x1635x850
Masa netto		kg	227	227	227	277	
Sprężarka		Typ	DC Inverter EVI	DC Inverter EVI	DC Inverter EVI	DC Inverter EVI	
Wentylator	Wydatek powietrza	m ³ /h	11000	11000	11000	13000	
	Typ x Ilość		Osiowy x 1	Osiowy x 1	Osiowy x 1	Osiowy x 1	
	Moc silnika	kW	0,56	0,56	0,56	0,92	
Zabezpieczenia	Zabezpieczenia wysokiego ciśnienia	MPa	4,4	4,4	4,4	4,4	
	Inwerter	Zabezpieczenie przed przegrzaniem, zabezpieczenie nadprądowe, zabezpieczenie kolejności faz, zabezpieczenie fazowe, zabezpieczenie przepięciowe					
	Sprężarka	Zabezpieczenie przed przegrzaniem, zabezpieczenie przed przeciążeniem					
Czynnik chłodniczy		Typ x fabryczne napełnienie	R410A x 11 kg	R410A x 11 kg	R410A x 11 kg	R410A x 13 kg	

Adnotacja:

Wydajność jest ustalona na podstawie następujących warunków:

1. Chłodzenie: Temperatura wewnętrzna 27°C DB/19°C WB; Temperatura zewnętrzna 35°C DB/24°C WB

2. Grzanie: Temperatura wewnętrzna 20°C DB/15°C WB; Temperatura zewnętrzna 7°C DB/6°C WB

Długość orurowania: Długość połączonych rur to 7,5m, różnica poziomów wynosi 0.

Hałas mierzony w komorze półbezechowej, w odległości 1m od urządzenia i na wysokości 1,3m od podłoża.

Do łączenia agregatów wymagane są trójniki łączące.

Urządzenie zawiera fluorowane gazy cieplarniane (R410A GWP=2088) Specyfikacja zgodna z wymogami Rozporządzenia PEiR 2016/2281 oraz potwierdzona przez Eurovent

REWERSYJNA POMPA CIEPŁA

45,0 - 61,5 kW



DANE TECHNICZNE

Model		MV6-450WV2GN1-EH	MV6-500WV2GN1-EH	MV6-560WV2GN1-EH	MV6-615WV2GN1-EH		
Zasilanie		380-415V, 3N, 50Hz	380-415V, 3N, 50Hz	380-415V, 3N, 50Hz	380-415V, 3N, 50Hz		
Wydajność chłodnicza nominalna		kW	45,0	50,0	56,0	61,5	
	Pobór mocy	kW	12,00	12,50	15,10	18,40	
	EER	kW/kW	3,75	4,00	3,71	3,34	
	SEER	kW/kW	5,92	6,85	6,54	6,35	
Zakres temperatur dla chłodzenia		°C	-5 ~ 48	-5 ~ 48	-5 ~ 48	-5 ~ 48	
Wydajność grzewcza nominalna		kW	45,0	50,0	56,0	61,5	
	Pobór mocy	kW	9,8	10,6	12,7	15,0	
	COP	kW/kW	4,59	4,72	4,41	4,10	
	SCOP	kW/kW	4,31	3,80	3,80	3,80	
Zakres temperatur dla grzania		°C	-30 ~ 24	-30 ~ 24	-30 ~ 24	-30 ~ 24	
Podłączane jednostki wewnętrzne	Łączna wydajność		50% ~ 130%	50% ~ 130%	50% ~ 130%	50% ~ 130%	
	Max. ilość		do 64	do 64	do 64	do 64	
Poziom ciśnienia akustycznego		dB(A)	43 ~ 65	43 ~ 65	43 ~ 66	43 ~ 66	
Poziom mocy akustycznej		dB(A)	88	88	88	88	
Średnica przewodów chłodniczych	Ciecz	mm	Ø15.9	Ø19.1	Ø19.1	Ø19.1	
	Gaz	mm	Ø31.8	Ø31.8	Ø31.8	Ø31.8	
Wymiary zewnętrzne		Szer. x wys. x głęb.	mm	1340x1635x850	1340x1635x825	1340x1635x825	1340x1635x825
Masa netto		kg	277	348	348	348	
Sprężarka		Typ	DC Inverter EVI	DC Inverter EVI	DC Inverter EVI	DC Inverter EVI	
Wentylator	Wydatek powietrza	m³/h	13000	17000	17000	17000	
	Typ x Ilość		Osiowy x 1	Osiowy x 2	Osiowy x 2	Osiowy x 2	
	Moc silnika	kW	0,92	0,56 x2	0,56 x2	0,56 x2	
Zabezpieczenia	Zabezpieczenia wysokiego ciśnienia	MPa	4,4	4,4	4,4	4,4	
	Inwerter		Zabezpieczenie przed przegrzaniem, zabezpieczenie nadprądowe, zabezpieczenie kolejności faz, zabezpieczenie fazowe, zabezpieczenie przepięciowe				
	Sprężarka		Zabezpieczenie przed przegrzaniem, zabezpieczenie przed przeciążeniem				
Czynnik chłodniczy		Typ x fabryczne napełnienie	R410A x 13 kg	R410A x 17 kg	R410A x 17 kg	R410A x 17 kg	

Adnotacja:

Wydajność jest ustalona na podstawie następujących warunków:

1. Chłodzenie: Temperatura wewnętrzna 27°C DB/19°C WB; Temperatura zewnętrzna 35°C DB/24°C WB

2. Grzanie: Temperatura wewnętrzna 20°C DB/15°C WB; Temperatura zewnętrzna 7°C DB/6°C WB

Długość orurowania: Długość połączonych rur to 7,5m, różnica poziomów wynosi 0.

Hałas mierzony w komorze półbezechowej, w odległości 1m od urządzenia i na wysokości 1,3m od podłoża.

Do łączenia agregatów wymagane są trójniki łączące.

Urządzenie zawiera fluorowane gazy cieplarniane (R410A GWP=2088)

Specyfikacja zgodna z wymogami Rozporządzenia PEiR 2016/2281 oraz potwierdzona przez Eurovent

REWERSYJNA POMPA CIEPŁA

67,0 - 78,5 kW



DANE TECHNICZNE

Model		MV6-670WV2GN1-EH	MV6-730WV2GN1-EH	MV6-785WV2GN1-EH	
Zasilanie		380-415V, 3N, 50Hz			
Wydajność chłodnicza nominalna		kW		67,0	
	Pobór mocy	kW		18,10	
	EER	kW/kW		3,70	
	SEER	kW/kW		7,00	
Zakres temperatur dla chłodzenia		°C		-5 ~ 48	
Wydajność grzewcza nominalna		kW		67,0	
	Pobór mocy	kW		14,9	
	COP	kW/kW		4,50	
	SCOP	kW/kW		3,95	
Zakres temperatur dla grzania		°C		-30 ~ 24	
Podłączane jednostki wewnętrzne	Łączna wydajność	50% ~ 130%		50% ~ 130%	
	Max. ilość	do 64		do 64	
Poziom ciśnienia akustycznego		dB(A)		43 ~ 67	
Poziom mocy akustycznej		dB(A)		89	
Średnica przewodów chłodniczych	Ciecz	mm		Ø19.1	
	Gaz	mm		Ø31.8	
Wymiary zewnętrzne		Szer. x wys. x głęb.		mm 1730x1830x850	
Masa netto		kg		430	
Sprężarka		Typ		DC Inverter EVI	
Wentylator	Wydatek powietrza		m³/h		25000
	Typ x Ilość		Osiowy x 2		Osiowy x 2
	Moc silnika		kW		0,92 x2
Zabezpieczenia	Zabezpieczenia wysokiego ciśnienia		MPa		4,4
	Inwerter		Zabezpieczenie przed przegrzaniem, zabezpieczenie nadprądowe, zabezpieczenie kolejności faz, zabezpieczenie fazowe, zabezpieczenie przepięciowe		
	Sprężarka		Zabezpieczenie przed przegrzaniem, zabezpieczenie przed przeciążeniem		
Czynnik chłodniczy		Typ x fabryczne napełnienie		R410A x 22 kg	

Adnotacja:

Wydajność jest ustalona na podstawie następujących warunków:

1. Chłodzenie: Temperatura wewnętrzna 27°C DB/19°C WB; Temperatura zewnętrzna 35°C DB/24°C WB

2. Grzanie: Temperatura wewnętrzna 20°C DB/15°C WB; Temperatura zewnętrzna 7°C DB/6°C WB

Długość orurowania: Długość połączonych rur to 7,5m, różnica poziomów wynosi 0.

Hałas mierzony w komorze półbezechowej, w odległości 1m od urządzenia i na wysokości 1,3m od podłoża.

Do łączenia agregatów wymagane są trójniki łączące.

Urządzenie zawiera fluorowane gazy cieplarniane (R410A GWP=2088)

Specyfikacja zgodna z wymogami Rozporządzenia PEiR 2016/2281 oraz potwierdzona przez Eurovent

REWERSYJNA POMPA CIEPŁA

85,0 - 90,0 kW



DANE TECHNICZNE

Model		MV6-850WV2GN1-EH		MV6-900WV2GN1-EH	
Zasilanie		380-415V, 3N, 50Hz		380-415V, 3N, 50Hz	
Wydajność chłodnicza nominalna		kW	85,0	90,0	
	Pobór mocy	kW	27,40	31,00	
	EER	kW/kW	3,10	2,90	
	SEER	kW/kW	6,10	5,90	
	Zakres temperatur dla chłodzenia	°C	-5 ~ 48	-5 ~ 48	
Wydajność grzewcza nominalna		kW	85,0	90,0	
	Pobór mocy	kW	23,0	25,7	
	COP	kW/kW	3,70	3,50	
	SCOP	kW/kW	3,98	3,98	
	Zakres temperatur dla grzania	°C	-30 ~ 24	-30 ~ 24	
Podłączane jednostki wewnętrzne	Łączna wydajność	50% ~ 130%		50% ~ 130%	
	Max. ilość	do 64		do 64	
Poziom ciśnienia akustycznego		dB(A)	43 ~ 68	43 ~ 68	
Poziom mocy akustycznej		dB(A)	90	90	
Średnica przewodów chłodniczych	Ciecz	mm	Ø22.2	Ø22.2	
	Gaz	mm	Ø38.1	Ø38.1	
Wymiary zewnętrzne		Szer. x wys. x głęb.	1730x1830x850	1730x1830x850	
Masa netto		kg	475	475	
Sprężarka		Typ	DC Inverter EVI	DC Inverter EVI	
Wentylator	Wydatek powietrza	m³/h	24000	24000	
	Typ x Ilość		Osiowy x 2	Osiowy x 2	
	Moc silnika	kW	0,92 x2	0,92 x2	
Zabezpieczenia	Zabezpieczenia wysokiego ciśnienia	MPa	4,4	4,4	
	Inwerter		Zabezpieczenie przed przegrzaniem, zabezpieczenie nadprądowe, zabezpieczenie kolejności faz, zabezpieczenie fazowe, zabezpieczenie przepięciowe		
	Sprężarka		Zabezpieczenie przed przegrzaniem, zabezpieczenie przed przeciążeniem		
Czynnik chłodniczy		Typ x fabryczne napełnienie	R410A x 25 kg	R410A x 25 kg	

Adnotacja:

Wydajność jest ustalona na podstawie następujących warunków:

1. Chłodzenie: Temperatura wewnętrzna 27°C DB/19°C WB; Temperatura zewnętrzna 35°C DB/24°C WB

2. Grzanie: Temperatura wewnętrzna 20°C DB/15°C WB; Temperatura zewnętrzna 7°C DB/6°C WB

Długość orurowania: Długość połączonych rur to 7,5m, różnica poziomów wynosi 0.

Hałas mierzony w komorze półbezechowej, w odległości 1m od urządzenia i na wysokości 1,3m od podłoża.

Do łączenia agregatów wymagane są trójniki łączące.

Urządzenie zawiera fluorowane gazy cieplarniane (R410A GWP=2088)

Specyfikacja zgodna z wymogami Rozporządzenia PEiR 2016/2281 oraz potwierdzona przez Eurovent

REWERSYJNA POMPA CIEPŁA

25,2 - 40,0 kW



DANE TECHNICZNE

Model		MV6-252WV2GN1-E	MV6-280WV2GN1-E	MV6-335WV2GN1-E	MV6-400WV2GN1-E		
Zasilanie		380-415V, 3N, 50Hz	380-415V, 3N, 50Hz	380-415V, 3N, 50Hz	380-415V, 3N, 50Hz		
Wydajność chłodnicza nominalna		kW	25,2	28,0	33,5	40,0	
	Pobór mocy	kW	5,30	6,30	8,70	9,90	
	EER	kW/kW	4,75	4,45	3,85	4,05	
	SEER	kW/kW	7,70	7,54	7,28	6,22	
Zakres temperatur dla chłodzenia		°C	-5 ~ 48	-5 ~ 48	-5 ~ 48	-5 ~ 48	
Wydajność grzewcza nominalna		kW	25,2	28,0	33,5	40,0	
	Pobór mocy	kW	4,6	5,2	6,6	8,5	
	COP	kW/kW	5,50	5,40	5,10	4,71	
	SCOP	kW/kW	4,17	4,17	4,57	4,31	
Zakres temperatur dla grzania		°C	-23 ~ 24	-23 ~ 24	-23 ~ 24	-23 ~ 24	
Podłączane jednostki wewnętrzne	Łączna wydajność		50-200%	50-200%	50-200%	50-200%	
	Max. ilość		do 64	do 64	do 64	do 64	
Poziom ciśnienia akustycznego		dB(A)	43 ~ 58	43 ~ 58	43 ~ 60	43 ~ 62	
Poziom mocy akustycznej		dB(A)	78	78	81	85	
Średnica przewodów chłodniczych	Ciecz	mm	Ø12.7	Ø12.7	Ø15.9	Ø15.9	
	Gaz	mm	Ø25.4	Ø25.4	Ø28.6	Ø31.8	
Wymiary zewnętrzne		Szer. x wys. x głęb.	mm	990x1635x790	990x1635x790	990x1635x790	1340x1635x850
Masa netto		kg	227	227	227	277	
Sprężarka		Typ	DC Inverter EVI	DC Inverter EVI	DC Inverter EVI	DC Inverter EVI	
Wentylator	Wydatek powietrza	m³/h	11000	11000	11000	13000	
	Typ x Ilość		Osiowy x 1	Osiowy x 1	Osiowy x 1	Osiowy x 1	
	Moc silnika	kW	0,56	0,56	0,56	0,92	
Zabezpieczenia	Zabezpieczenia wysokiego ciśnienia	MPa	4,4	4,4	4,4	4,4	
	Inwerter		Zabezpieczenie przed przegrzaniem, zabezpieczenie nadprądowe, zabezpieczenie kolejności faz, zabezpieczenie fazowe, zabezpieczenie przepięciowe				
	Sprężarka		Zabezpieczenie przed przegrzaniem, zabezpieczenie przed przeciążeniem				
Czynnik chłodniczy		Typ x fabryczne napełnienie	R410A x 11 kg	R410A x 11 kg	R410A x 11 kg	R410A x 13 kg	

Adnotacja:

Wydajność jest ustalona na podstawie następujących warunków:

1. Chłodzenie: Temperatura wewnętrzna 27°C DB/19°C WB; Temperatura zewnętrzna 35°C DB/24°C WB

2. Grzanie: Temperatura wewnętrzna 20°C DB/15°C WB; Temperatura zewnętrzna 7°C DB/6°C WB

Długość orurowania: Długość połączonych rur to 7,5m, różnica poziomów wynosi 0.

Hałas mierzony w komorze półbezechowej, w odległości 1m od urządzenia i na wysokości 1,3m od podłoża.

Do łączenia agregatów wymagane są trójniki łączące.

Urządzenie zawiera fluorowane gazy cieplarniane (R410A GWP=2088) Specyfikacja zgodna z wymogami Rozporządzenia PEiR 2016/2281 oraz potwierdzona przez Eurovent

REWERSYJNA POMPA CIEPŁA

45,0 - 61,5 kW



DANE TECHNICZNE

Model			MV6-450WV2GN1-E	MV6-500WV2GN1-E	MV6-560WV2GN1-E	MV6-615WV2GN1-E
Zasilanie			380-415V, 3N, 50Hz	380-415V, 3N, 50Hz	380-415V, 3N, 50Hz	380-415V, 3N, 50Hz
Wydajność chłodnicza nominalna		kW	45,0	50,0	56,0	61,5
	Pobór mocy	kW	12,00	12,50	15,10	18,40
	EER	kW/kW	3,75	4,00	3,71	3,34
	SEER	kW/kW	5,92	6,85	6,54	6,35
Zakres temperatur dla chłodzenia		°C	-5 ~ 48	-5 ~ 48	-5 ~ 48	-5 ~ 48
Wydajność grzewcza nominalna		kW	45,0	50,0	56,0	61,5
	Pobór mocy	kW	9,8	10,6	12,7	15,0
	COP	kW/kW	4,59	4,72	4,41	4,10
	SCOP	kW/kW	4,31	3,80	3,80	3,80
Zakres temperatur dla grzania		°C	-23 ~ 24	-23 ~ 24	-23 ~ 24	-23 ~ 24
Podłączane jednostki wewnętrzne	Łączna wydajność		50-200%	50-200%	50-200%	50-200%
	Max. ilość		do 64	do 64	do 64	do 64
Poziom ciśnienia akustycznego		dB(A)	43 ~ 65	43 ~ 65	43 ~ 66	43 ~ 66
Poziom mocy akustycznej		dB(A)	88	88	88	88
Średnica przewodów chłodniczych	Ciecz	mm	Ø15.9	Ø19.1	Ø19.1	Ø19.1
	Gaz	mm	Ø31.8	Ø31.8	Ø31.8	Ø31.8
Wymiary zewnętrzne		Szer. x wys. x głęb.	mm 1340x1635x850	mm 1340x1635x825	mm 1340x1635x825	mm 1340x1635x825
Masa netto		kg	277	348	348	348
Sprężarka		Typ	DC Inverter EVI	DC Inverter EVI	DC Inverter EVI	DC Inverter EVI
Wentylator	Wydatek powietrza	m³/h	13000	17000	17000	17000
	Typ x Ilość		Osiowy x 1	Osiowy x 2	Osiowy x 2	Osiowy x 2
	Moc silnika	kW	0,92	0,56 x2	0,56 x2	0,56 x2
Zabezpieczenia	Zabezpieczenia wysokiego ciśnienia	MPa	4,4	4,4	4,4	4,4
	Inwerter		Zabezpieczenie przed przegrzaniem, zabezpieczenie nadprądowe, zabezpieczenie kolejności faz, zabezpieczenie fazowe, zabezpieczenie przepięciowe			
	Sprężarka		Zabezpieczenie przed przegrzaniem, zabezpieczenie przed przeciążeniem			
Czynnik chłodniczy		Typ x fabryczne napełnienie	R410A x 13 kg	R410A x 17 kg	R410A x 17 kg	R410A x 17 kg

Adnotacja:

Wydajność jest ustalona na podstawie następujących warunków:

1. Chłodzenie: Temperatura wewnętrzna 27°C DB/19°C WB; Temperatura zewnętrzna 35°C DB/24°C WB

2. Grzanie: Temperatura wewnętrzna 20°C DB/15°C WB; Temperatura zewnętrzna 7°C DB/6°C WB

Długość orurowania: Długość połączonych rur to 7,5m, różnica poziomów wynosi 0.

Hałas mierzony w komorze półzeczowej, w odległości 1m od urządzenia i na wysokości 1,3m od podłoża.

Do łączenia agregatów wymagane są trójniki łączące.

Urządzenie zawiera fluorowane gazy cieplarniane (R410A GWP=2088)

Specyfikacja zgodna z wymogami Rozporządzenia PEIR 2016/2281 oraz potwierdzona przez Eurovent

REWERSYJNA POMPA CIEPŁA

67,0 - 78,5 kW



DANE TECHNICZNE

Model		MV6-670WV2GN1-E	MV6-730WV2GN1-E	MV6-785WV2GN1-E	
Zasilanie		380-415V, 3N, 50Hz			
Wydajność chłodnicza nominalna		kW		67,0	
	Pobór mocy	kW		18,10	
	EER	kW/kW		3,70	
	SEER	kW/kW		7,00	
Zakres temperatur dla chłodzenia		°C		-5 ~ 48	
Wydajność grzewcza nominalna		kW		67,0	
	Pobór mocy	kW		14,9	
	COP	kW/kW		4,50	
	SCOP	kW/kW		3,95	
Zakres temperatur dla grzania		°C		-23 ~ 24	
Podłączane jednostki wewnętrzne	Łączna wydajność	50-200%		50-200%	
	Max. ilość	do 64		do 64	
Poziom ciśnienia akustycznego		dB(A)		43 ~ 67	
Poziom mocy akustycznej		dB(A)		89	
Średnica przewodów chłodniczych	Ciecz	mm		Ø19.1	
	Gaz	mm		Ø31.8	
Wymiary zewnętrzne		Szer. x wys. x głęb.		mm	
Masa netto		kg		430	
Sprężarka		Typ		DC Inverter EVI	
Wentylator	Wydatek powietrza		m³/h		25000
	Typ x Ilość		Osiowy x 2		Osiowy x 2
	Moc silnika		kW		0,92 x2
Zabezpieczenia	Zabezpieczenia wysokiego ciśnienia		MPa		4,4
	Inwerter		Zabezpieczenie przed przegrzaniem, zabezpieczenie nadprądowe, zabezpieczenie kolejności faz, zabezpieczenie fazowe, zabezpieczenie przepięciowe		
	Sprężarka		Zabezpieczenie przed przegrzaniem, zabezpieczenie przed przeciążeniem		
Czynnik chłodniczy		Typ x fabryczne napełnienie		R410A x 22 kg	

Adnotacja:

Wydajność jest ustalona na podstawie następujących warunków:

1. Chłodzenie: Temperatura wewnętrzna 27°C DB/19°C WB; Temperatura zewnętrzna 35°C DB/24°C WB

2. Grzanie: Temperatura wewnętrzna 20°C DB/15°C WB; Temperatura zewnętrzna 7°C DB/6°C WB

Długość orurowania: Długość połączonych rur to 7,5m, różnica poziomów wynosi 0.

Hałas mierzony w komorze półbezechowej, w odległości 1m od urządzenia i na wysokości 1,3m od podłoża.

Do łączenia agregatów wymagane są trójniki łączące.

Urządzenie zawiera fluorowane gazy cieplarniane (R410A GWP=2088)

Specyfikacja zgodna z wymogami Rozporządzenia PEIR 2016/2281 oraz potwierdzona przez Eurovent

REWERSYJNA POMPA CIEPŁA

85,0 - 90,0 kW



DANE TECHNICZNE

Model		MV6-850WV2GN1-E	MV6-900WV2GN1-E
Zasilanie		380-415V, 3N, 50Hz	380-415V, 3N, 50Hz
Wydajność chłodnicza nominalna	kW	85,0	90,0
	Pobór mocy	kW	27,40
	EER	kW/kW	3,10
	SEER	kW/kW	6,10
	Zakres temperatur dla chłodzenia	°C	-5 ~ 48
Wydajność grzewcza nominalna	kW	85,0	90,0
	Pobór mocy	kW	23,0
	COP	kW/kW	3,70
	SCOP	kW/kW	3,98
	Zakres temperatur dla grzania	°C	-23 ~ 24
Podłączane jednostki wewnętrzne	Łączna wydajność	50-200%	50-200%
	Max. ilość	do 64	do 64
Poziom ciśnienia akustycznego	dB(A)	43 ~ 68	43 ~ 68
Poziom mocy akustycznej	dB(A)	90	90
Średnica przewodów chłodniczych	Ciecz	mm	Ø22.2
	Gaz	mm	Ø38.1
Wymiary zewnętrzne	Szer. x wys. x głęb.	mm	1730x1830x850
Masa netto	kg	475	475
Sprężarka	Typ	DC Inverter EVI	DC Inverter EVI
Wentylator	Wydatek powietrza	m³/h	24000
	Typ x Ilość		Osiowy x 2
	Moc silnika	kW	0,92 x2
Zabezpieczenia	Zabezpieczenia wysokiego ciśnienia	MPa	4,4
	Inwerter	Zabezpieczenie przed przegrzaniem, zabezpieczenie nadprądowe, zabezpieczenie kolejności faz, zabezpieczenie fazowe, zabezpieczenie przepięciowe	
	Sprężarka	Zabezpieczenie przed przegrzaniem, zabezpieczenie przed przeciążeniem	
Czynnik chłodniczy	Typ x fabryczne napełnienie	R410A x 25 kg	R410A x 25 kg

Adnotacja:

Wydajność jest ustalona na podstawie następujących warunków:

1. Chłodzenie: Temperatura wewnętrzna 27°C DB/19°C WB; Temperatura zewnętrzna 35°C DB/24°C WB

2. Grzanie: Temperatura wewnętrzna 20°C DB/15°C WB; Temperatura zewnętrzna 7°C DB/6°C WB

Długość orurowania: Długość połączonych rur to 7,5m, różnica poziomów wynosi 0.

Hałas mierzony w komorze półbezechowej, w odległości 1m od urządzenia i na wysokości 1,3m od podłoża.

Do łączenia agregatów wymagane są trójniki łączące.

Urządzenie zawiera fluorowane gazy cieplarniane (R410A GWP=2088)

Specyfikacja zgodna z wymogami Rozporządzenia PEiR 2016/2281 oraz potwierdzona przez Eurovent

REWERSYJNA POMPA CIEPŁA

95,0 - 106,5 kW



DANE TECHNICZNE

Model			MV6-950WV2GN1-E	MV6-1015WV2GN1-E	MV6-1065WV2GN1-E			
Zasilanie			380-415V, 3N, 50Hz					
Wydajność chłodnicza nominalna		kW	95,0	101,5	106,5			
	Pobór mocy	kW	27,10	28,20	30,40			
	EER	kW/kW	3,51	3,60	3,51			
	SEER	kW/kW	6,68	6,30	6,17			
Zakres temperatur dla chłodzenia		°C	-5 ~ 48					
Wydajność grzewcza nominalna		kW	95,0	101,5	106,5			
	Pobór mocy	kW	21,6	23,5	24,8			
	COP	kW/kW	4,40	4,32	4,30			
	SCOP	kW/kW	4,07	4,00	4,02			
Zakres temperatur dla grzania		°C	-23 ~ 24					
Podłączane jednostki wewnętrzne	Łączna wydajność		50-200%					
	Max. ilość		do 64					
Poziom ciśnienia akustycznego		dB(A)	43 ~ 69					
Poziom mocy akustycznej		dB(A)	91					
Średnica przewodów chłodniczych	Ciecz	mm	Ø19.1					
	Gaz	mm	Ø31.8					
Model			MV6-335WV2GN1-E	MV6-615WV2GN1-E	MV6-400WV2GN1-E	MV6-615WV2GN1-E	MV6-450WV2GN1-E	MV6-615WV2GN1-E
Wymiary zewnętrzne	Szer. x wys. x głęb.	mm	990x1635x790	1340x1635x825	1340x1635x850	1340x1635x825	1340x1635x850	1340x1635x825
Masa netto		kg	227	348	277	348	277	348
Sprężarka		Typ	DC Inverter EVI	DC Inverter EVI	DC Inverter EVI	DC Inverter EVI	DC Inverter EVI	DC Inverter EVI
Wentylator	Wydatek powietrza	m ³ /h	11000	17000	13000	17000	13000	17000
	Typ x Ilość		Osiowy x 1	Osiowy x 2	Osiowy x 1	Osiowy x 2	Osiowy x 1	Osiowy x 2
	Moc silnika	kW	0,56	0,56 x2	0,92	0,56 x2	0,92	0,56 x2
Zabezpieczenia	Zabezpieczenia wysokiego ciśnienia	MPa	4,4	4,4	4,4	4,4	4,4	4,4
	Inwerter		Zabezpieczenie przed przegrzaniem, zabezpieczenie nadprądowe, zabezpieczenie kolejności faz, zabezpieczenie fazowe, zabezpieczenie przepięciowe					
	Sprężarka		Zabezpieczenie przed przegrzaniem, zabezpieczenie przed przeciążeniem					
Czynnik chłodniczy		Typ x fabryczne napełnienie	R410A x 11 kg	R410A x 17 kg	R410A x 13 kg	R410A x 17 kg	R410A x 13 kg	R410A x 17 kg

Adnotacja:

Wydajność jest ustalona na podstawie następujących warunków:

1. Chłodzenie: Temperatura wewnętrzna 27°C DB/19°C WB; Temperatura zewnętrzna 35°C DB/24°C WB

2. Grzanie: Temperatura wewnętrzna 20°C DB/15°C WB; Temperatura zewnętrzna 7°C DB/6°C WB

Długość orurowania: Długość połączonych rur to 7,5m, różnica poziomów wynosi 0.

Hałas mierzony w komorze półbezechowej, w odległości 1m od urządzenia i na wysokości 1,3m od podłoża.

Do łączenia agregatów wymagane są trójniki łączące.

Urządzenie zawiera fluorowane gazy cieplarniane (R410A GWP=2088).

Specyfikacja zgodna z wymogami Rozporządzenia PEiR 2016/2281 oraz potwierdzona przez Eurovent

REWERSYJNA POMPA CIEPŁA

112,0 - 123,0 kW



DANE TECHNICZNE

Model		MV6-1120WV2GN1-E		MV6-1175WV2GN1-E		MV6-1230WV2GN1-E	
Zasilanie		380-415V, 3N, 50Hz		380-415V, 3N, 50Hz		380-415V, 3N, 50Hz	
Wydajność chłodnicza nominalna		kW	112,0	117,5	123,0		
	Pobór mocy	kW	32,90	33,50	36,70		
	EER	kW/kW	3,41	3,51	3,35		
	SEER	kW/kW	6,54	6,44	6,35		
Zakres temperatur dla chłodzenia		°C	-5 ~ 48		-5 ~ 48		-5 ~ 48
Wydajność grzewcza nominalna		kW	112,0	117,5	123,0		
	Pobór mocy	kW	27,2	27,7	30,0		
	COP	kW/kW	4,11	4,24	4,10		
	SCOP	kW/kW	4,14	3,80	3,80		
Zakres temperatur dla grzania		°C	-23 ~ 24		-23 ~ 24		-23 ~ 24
Podłączane jednostki wewnętrzne	Łączna wydajność	50-200%		50-200%	50-200%	50-200%	
	Max. ilość	do 64		do 64	do 64	do 64	
Poziom ciśnienia akustycznego		dB(A)	43 ~ 69		43 ~ 70		43 ~ 70
Poziom mocy akustycznej		dB(A)	91		92		92
Średnica przewodów chłodniczych	Ciecz	mm	Ø19.1		Ø19.1		Ø19.1
	Gaz	mm	Ø38.1		Ø38.1		Ø38.1
Model		MV6-335WV2GN1-E	MV6-785WV2GN1-E	MV6-560WV2GN1-E	MV6-615WV2GN1-E	MV6-615WV2GN1-E	MV6-615WV2GN1-E
Wymiary zewnętrzne	Szer. x wys. x głęb.	mm	990x1635x790	1730 x 1830 x 850	1340x1635x825	1340x1635x825	1340x1635x825
Masa netto		kg	227	430	348	348	348
Sprężarka		Typ	DC Inverter EVI	DC Inverter EVI	DC Inverter EVI	DC Inverter EVI	DC Inverter EVI
Wentylator	Wydatek powietrza	m ³ /h	11000	25000	17000	17000	17000
	Typ x Ilość		Osiowy x 1	Osiowy x 2	Osiowy x 2	Osiowy x 2	Osiowy x 2
	Moc silnika	kW	0,56	0,92x2	0,56x2	0,56 x2	0,56 x2
Zabezpieczenia	Zabezpieczenia wysokiego ciśnienia	MPa	4,4	4,4	4,4	4,4	4,4
	Inwerter		Zabezpieczenie przed przegrzaniem, zabezpieczenie nadprądowe, zabezpieczenie kolejności faz, zabezpieczenie fazowe, zabezpieczenie przepięciowe				
	Sprężarka		Zabezpieczenie przed przegrzaniem, zabezpieczenie przed przeciążeniem				
Czynnik chłodniczy		Typ x fabryczne napętnienie	R410A x 11 kg	R410A x 22 kg	R410A x 17 kg	R410A x 17 kg	R410A x 17 kg

Adnotacja:

Wydajność jest ustalona na podstawie następujących warunków:

1. Chłodzenie: Temperatura wewnętrzna 27°C DB/19°C WB; Temperatura zewnętrzna 35°C DB/24°C WB

2. Grzanie: Temperatura wewnętrzna 20°C DB/15°C WB; Temperatura zewnętrzna 7°C DB/6°C WB

Długość orurowania: Długość połączonych rur to 7,5m, różnica poziomów wynosi 0.

Hałas mierzony w komorze półbezechowej, w odległości 1m od urządzenia i na wysokości 1,3m od podłoża.

Do łączenia agregatów wymagane są trójniki łączące.

Urządzenie zawiera fluorowane gazy cieplarniane (R410A GWP=2088).

Specyfikacja zgodna z wymogami Rozporządzenia PEiR 2016/2281 oraz potwierdzona przez Eurovent

REWERSYJNA POMPA CIEPŁA

128,5 - 140,0 kW



DANE TECHNICZNE

Model			MV6-1285WV2GN1-E	MV6-1345WV2GN1-E	MV6-1400WV2GN1-E				
Zasilanie			380-415V, 3N, 50Hz						
Wydajność chłodnicza nominalna		kW	128,5	134,5	140,0				
	Pobór mocy	kW	36,50	39,30	42,50				
	EER	kW/kW	3,52	3,43	3,29				
	SEER	kW/kW	6,69	6,44	6,28				
Zakres temperatur dla chłodzenia		°C	-5 ~ 48						
Wydajność grzewcza nominalna		kW	128,5	134,5	140,0				
	Pobór mocy	kW	29,9	32,6	35,7				
	COP	kW/kW	4,30	4,13	3,93				
	SCOP	kW/kW	3,88	3,88	3,88				
Zakres temperatur dla grzania		°C	-23 ~ 24						
Podłączane jednostki wewnętrzne	Łączna wydajność		50-200%						
	Max. ilość		do 64						
Poziom ciśnienia akustycznego		dB(A)	43 ~ 70						
Poziom mocy akustycznej		dB(A)	92						
Średnica przewodów chłodniczych	Ciecz	mm	Ø19.1						
	Gaz	mm	Ø38.1						
Model			MV6-615WV2GN1-E	MV6-670WV2GN1-E	MV6-615WV2GN1-E	MV6-730WV2GN1-E	MV6-615WV2GN1-E	MV6-785WV2GN1-E	
Wymiary zewnętrzne		Szer. x wys. x głęb.	mm	1340×1635×825	1730 × 1830 × 850	1340×1635×825	1730 × 1830 × 850	1340×1635×825	1730 × 1830 × 850
Masa netto		kg	348	430	348	430	348	430	
Sprężarka		Typ	DC Inverter EVI						
Wentylator	Wydatek powietrza		m ³ /h	17000	25000	17000	25000	17000	25000
	Typ x Ilość			Osiowy x 2					
	Moc silnika		kW	0,56 x2	0,92x2	0,56 x2	0,92x2	0,56 x2	0,92x2
Zabezpieczenia	Zabezpieczenia wysokiego ciśnienia		MPa	4,4	4,4	4,4	4,4	4,4	4,4
	Inwerter		Zabezpieczenie przed przegrzaniem, zabezpieczenie nadprądowe, zabezpieczenie kolejności faz, zabezpieczenie fazowe, zabezpieczenie przepięciowe						
	Sprężarka		Zabezpieczenie przed przegrzaniem, zabezpieczenie przed przeciążeniem						
Czynnik chłodniczy		Typ x fabryczne napełnienie	R410A x 17 kg	R410A x 22 kg	R410A x 17 kg	R410A x 22 kg	R410A x 17 kg	R410A x 22 kg	

Adnotacja:

Wydajność jest ustalona na podstawie następujących warunków:

1. Chłodzenie: Temperatura wewnętrzna 27°C DB/19°C WB; Temperatura zewnętrzna 35°C DB/24°C WB

2. Grzanie: Temperatura wewnętrzna 20°C DB/15°C WB; Temperatura zewnętrzna 7°C DB/6°C WB

Długość orurowania: Długość połączonych rur to 7,5m, różnica poziomów wynosi 0.

Hałas mierzony w komorze półbezechowej, w odległości 1m od urządzenia i na wysokości 1,3m od podłoża.

Do łączenia agregatów wymagane są trójniki łączące.

Urządzenie zawiera fluorowane gazy cieplarniane (R410A GWP=2088).

Specyfikacja zgodna z wymogami Rozporządzenia PEiR 2016/2281 oraz potwierdzona przez Eurovent

REWERSYJNA POMPA CIEPŁA

146,0 - 163,5 kW



DANE TECHNICZNE

Model			MV6-1460WV2GN1-E	MV6-1515WV2GN1-E	MV6-1570WV2GN1-E	MV6-1635WV2GN1-E					
Zasilanie			380-415V, 3N, 50Hz								
Wydajność chłodnicza nominalna		kW	146,0	151,5	157,0	163,5					
	Pobór mocy	kW	41,80	45,10	48,30	51,60					
	EER	kW/kW	3,49	3,36	3,25	3,17					
	SEER	kW/kW	6,51	6,36	6,22	6,16					
Zakres temperatur dla chłodzenia		°C	-5 ~ 48								
Wydajność grzewcza nominalna		kW	146,0	151,5	157,0	163,5					
	Pobór mocy	kW	35,2	38,3	41,3	43,6					
	COP	kW/kW	4,15	3,96	3,80	3,75					
	SCOP	kW/kW	3,95	3,95	3,95	3,97					
Zakres temperatur dla grzania		°C	-23 ~ 24								
Podłączane jednostki wewnętrzne	Łączna wydajność		50-200%								
	Max. ilość		do 64								
Poziom ciśnienia akustycznego		dB(A)	43 ~ 70								
Poziom mocy akustycznej		dB(A)	92								
Średnica przewodów chłodniczych	Ciecz	mm	Ø19,1								
	Gaz	mm	Ø38,1								
Model			MV6-730WV-2GN1-E	MV6-730WV-2GN1-E	MV6-730WV-2GN1-E	MV6-785WV-2GN1-E	MV6-785WV-2GN1-E	MV6-785WV-2GN1-E	MV6-785WV-2GN1-E	MV6-850WV-2GN1-E	
Wymiary zewnętrzne		Szer. x wys. x głęb. mm	1730 × 1830 × 850		1730 × 1830 × 850		1730 × 1830 × 850		1730 × 1830 × 850		
Masa netto		kg	430	430	430	430	430	430	430	475	
Sprężarka		Typ	DC Inverter EVI								
Wentylator	Wydatek powietrza		m ³ /h	25000		25000		25000		24000	
	Typ x Ilość			Osiowy x 2		Osiowy x 2		Osiowy x 2		Osiowy x 2	
	Moc silnika		kW	0,92×2		0,92×2		0,92×2		0,92×2	
Zabezpieczenia	Zabezpieczenia wysokiego ciśnienia		MPa	4,4		4,4		4,4		4,4	
	Inwerter			Zabezpieczenie przed przegrzaniem, zabezpieczenie nadprądowe, zabezpieczenie kolejności faz, zabezpieczenie fazowe, zabezpieczenie przepięciowe							
	Sprężarka			Zabezpieczenie przed przegrzaniem, zabezpieczenie przed przeciążeniem							
Czynnik chłodniczy		Typ x fabryczne napętnienie	R410A x 22 kg	R410A x 22 kg	R410A x 22 kg	R410A x 22 kg	R410A x 22 kg	R410A x 22 kg	R410A x 22 kg	R410A x 25 kg	

Adnotacja:

Wydajność jest ustalona na podstawie następujących warunków:

1. Chłodzenie: Temperatura wewnętrzna 27°C DB/19°C WB; Temperatura zewnętrzna 35°C DB/24°C WB

2. Grzanie: Temperatura wewnętrzna 20°C DB/15°C WB; Temperatura zewnętrzna 7°C DB/6°C WB

Długość orurowania: Długość połączonych rur to 7,5m, różnica poziomów wynosi 0.

Hałas mierzony w komorze półbezechowej, w odległości 1m od urządzenia i na wysokości 1,3m od podłoża.

Do łączenia agregatów wymagane są trójniki łączące.

Urządzenie zawiera fluorowane gazy cieplarniane (R410A GWP=2088).

Specyfikacja zgodna z wymogami Rozporządzenia PEiR 2016/2281 oraz potwierdzona przez Eurovent

REWERSYJNA POMPA CIEPŁA

168,5 - 180,0 kW



DANE TECHNICZNE

Model		MV6-1685WV2GN1-E		MV6-1750WV2GN1-E		MV6-1800WV2GN1-E								
Zasilanie		380-415V, 3N, 50Hz		380-415V, 3N, 50Hz		380-415V, 3N, 50Hz								
Wydajność chłodnicza nominalna		kW		168,5		175,0		180,0						
	Pobór mocy	kW		55,20		58,50		62,10						
	EER	kW/kW		3,05		2,99		2,90						
	SEER	kW/kW		6,05		6,00		5,90						
Zakres temperatur dla chłodzenia		°C		-5 ~ 48		-5 ~ 48		-5 ~ 48						
Wydajność grzewcza nominalna		kW		168,5		175,0		180,0						
	Pobór mocy	kW		46,4		48,7		51,4						
	COP	kW/kW		3,63		3,59		3,50						
	SCOP	kW/kW		3,97		3,98		3,98						
Zakres temperatur dla grzania		°C		-23 ~ 24		-23 ~ 24		-23 ~ 24						
Podłączane jednostki wewnętrzne	Łączna wydajność		50-200%		50-200%		50-200%							
	Max. ilość		do 64		do 64		do 64							
Poziom ciśnienia akustycznego		dB(A)		43 ~ 70		43 ~ 70		43 ~ 70						
Poziom mocy akustycznej		dB(A)		92		92		92						
Średnica przewodów chłodniczych	Ciecz	mm		Ø19,1		Ø19,1		Ø19,1						
	Gaz	mm		Ø41,3		Ø41,3		Ø41,3						
Model		MV6-785WV2GN1-E		MV6-900WV2GN1-E		MV6-850WV2GN1-E		MV6-900WV2GN1-E		MV6-900WV2GN1-E		MV6-900WV2GN1-E		
Wymiary zewnętrzne		Szer. x wys. x głęb.		mm		1730 × 1830 × 850		1730 × 1830 × 850		1730 × 1830 × 850		1730 × 1830 × 850		
Masa netto		kg		430		475		475		475		475		
Sprężarka		Typ		DC Inverter EVI		DC Inverter EVI		DC Inverter EVI		DC Inverter EVI		DC Inverter EVI		
Wentylator	Wydatek powietrza		m³/h		25000		24000		24000		24000		24000	
	Typ x Ilość		Osiowy x 2		Osiowy x 2		Osiowy x 2		Osiowy x 2		Osiowy x 2		Osiowy x 2	
	Moc silnika		kW		0,92×2		0,92×2		0,92×2		0,92×2		0,92×2	
Zabezpieczenia	Zabezpieczenia wysokiego ciśnienia		MPa		4,4		4,4		4,4		4,4		4,4	
	Inwerter		Zabezpieczenie przed przegrzaniem, zabezpieczenie nadprądowe, zabezpieczenie kolejności faz, zabezpieczenie fazowe, zabezpieczenie przepięciowe											
	Sprężarka		Zabezpieczenie przed przegrzaniem, zabezpieczenie przed przeciążeniem											
Czynnik chłodniczy		Typ x fabryczne napełnienie		R410A x 22 kg		R410A x 25 kg		R410A x 25 kg		R410A x 25 kg		R410A x 25 kg		

Adnotacja:

Wydajność jest ustalona na podstawie następujących warunków:

1. Chłodzenie: Temperatura wewnętrzna 27°C DB/19°C WB; Temperatura zewnętrzna 35°C DB/24°C WB

2. Grzanie: Temperatura wewnętrzna 20°C DB/15°C WB; Temperatura zewnętrzna 7°C DB/6°C WB

Długość orurowania: Długość połączonych rur to 7,5m, różnica poziomów wynosi 0.

Hałas mierzony w komorze półbezechowej, w odległości 1m od urządzenia i na wysokości 1,3m od podłoża.

Do łączenia agregatów wymagane są trójniki łączące.

Urządzenie zawiera fluorowane gazy cieplarniane (R410A GWP=2088).

Specyfikacja zgodna z wymogami Rozporządzenia PEiR 2016/2281 oraz potwierdzona przez Eurovent

REWERSYJNA POMPA CIEPŁA

185,0 - 191,5 kW



DANE TECHNICZNE

Model			MV6-1850WV2GN1-E				MV6-1915WV2GN1-E		
Zasilanie			380-415V, 3N, 50Hz				380-415V, 3N, 50Hz		
Wydajność chłodnicza nominalna		kW	185,0				191,5		
	Pobór mocy	kW	58,10				59,30		
	EER	kW/kW	3,18				3,23		
	SEER	kW/kW	6,30				6,11		
Zakres temperatur dla chłodzenia		°C	-5 ~ 48				-5 ~ 48		
Wydajność grzewcza nominalna		kW	185,0				191,5		
	Pobór mocy	kW	47,3				49,2		
	COP	kW/kW	3,91				3,89		
	SCOP	kW/kW	4,03				3,99		
Zakres temperatur dla grzania		°C	-23 ~ 24				-23 ~ 24		
Podłączane jednostki wewnętrzne	Łączna wydajność		50-200%				50-200%		
	Max. ilość		do 64				do 64		
Poziom ciśnienia akustycznego		dB(A)	43 ~ 71				43 ~ 71		
Poziom mocy akustycznej		dB(A)	93				93		
Średnica przewodów chłodniczych	Ciecz	mm	Ø19,1				Ø22,2		
	Gaz	mm	Ø41,3				Ø44,5		
Model			MV6-335WV2GN1-E	MV6-615WV2GN1-E	MV6-900WV2GN1-E	MV6-400WV2GN1-E	MV6-615WV2GN1-E	MV6-900WV2GN1-E	
Wymiary zewnętrzne		Szer. x wys. x głęb.	mm	990x1635x790	1340x1635x825	1730 x 1830 x 850	1340x1635x850	1340x1635x825	1730 x 1830 x 850
Masa netto			kg	227	348	475	277	348	475
Sprężarka		Typ		DC Inverter EVI	DC Inverter EVI	DC Inverter EVI	DC Inverter EVI	DC Inverter EVI	DC Inverter EVI
Wentylator	Wydatek powietrza		m ³ /h	11000	17000	24000	13000	17000	24000
	Typ x Ilość			Osiowy x 1	Osiowy x 2	Osiowy x 2	Osiowy x 1	Osiowy x 2	Osiowy x 2
	Moc silnika		kW	0,56	0,56 x2	0,92x2	0,92	0,56 x2	0,92x2
Zabezpieczenia	Zabezpieczenia wysokiego ciśnienia		MPa	4,4	4,4	4,4	4,4	4,4	4,4
	Inwerter		Zabezpieczenie przed przegrzaniem, zabezpieczenie nadprądowe, zabezpieczenie kolejności faz, zabezpieczenie fazowe, zabezpieczenie przepięciowe						
	Sprężarka		Zabezpieczenie przed przegrzaniem, zabezpieczenie przed przeciążeniem						
Czynnik chłodniczy		Typ x fabryczne napełnienie		R410A x 11 kg	R410A x 17 kg	R410A x 25 kg	R410A x 13 kg	R410A x 17 kg	R410A x 25 kg

Adnotacja:

Wydajność jest ustalona na podstawie następujących warunków:

1. Chłodzenie: Temperatura wewnętrzna 27°C DB/19°C WB; Temperatura zewnętrzna 35°C DB/24°C WB

2. Grzanie: Temperatura wewnętrzna 20°C DB/15°C WB; Temperatura zewnętrzna 7°C DB/6°C WB

Długość orurowania: Długość połączonych rur to 7,5m, różnica poziomów wynosi 0.

Hałas mierzony w komorze półbezechowej, w odległości 1m od urządzenia i na wysokości 1,3m od podłoża.

Do łączenia agregatów wymagane są trójniki łączące.

Urządzenie zawiera fluorowane gazy cieplarniane (R410A GWP=2088).

Specyfikacja zgodna z wymogami Rozporządzenia PEiR 2016/2281 oraz potwierdzona przez Eurovent

REWERSYJNA POMPA CIEPŁA

196,5 kW



DANE TECHNICZNE

Model			MV6-1965WW2GN1-E			
Zasilanie			380-415V, 3N, 50Hz			
Wydajność chłodnicza nominalna		kW	196,5			
	Pobór mocy	kW	61,40			
	EER	kW/kW	3,20			
	SEER	kW/kW	6,05			
	Zakres temperatur dla chłodzenia		°C	-5 ~ 48		
Wydajność grzewcza nominalna		kW	196,5			
	Pobór mocy	kW	50,5			
	COP	kW/kW	3,89			
	SCOP	kW/kW	4,00			
	Zakres temperatur dla grzania		°C	-23 ~ 24		
Podłączane jednostki wewnętrzne	Łączna wydajność		50-200%			
	Max. ilość		do 64			
Poziom ciśnienia akustycznego		dB(A)	43 ~ 71			
Poziom mocy akustycznej		dB(A)	93			
Średnica przewodów chłodniczych	Ciecz	mm	Ø22,2			
	Gaz	mm	Ø44,5			
Model			MV6-450WW2GN1-E	MV6-615WW2GN1-E	MV6-900WW2GN1-E	
Wymiary zewnętrzne		Szer. x wys. x głęb.	mm	1340×1635×850	1340×1635×825	1730 × 1830 × 850
Masa netto			kg	277	348	475
Sprężarka		Typ		DC Inverter EVI	DC Inverter EVI	DC Inverter EVI
Wentylator	Wydatek powietrza		m ³ /h	13000	17000	24000
	Typ x Ilość			Osiowy x 1	Osiowy x 2	Osiowy x 2
	Moc silnika		kW	0,92	0,56 x2	0,92x2
Zabezpieczenia	Zabezpieczenia wysokiego ciśnienia		MPa	4,4	4,4	4,4
	Inwerter			Zabezpieczenie przed przegrzaniem, zabezpieczenie nadprądowe, zabezpieczenie kolejności faz, zabezpieczenie fazowe, zabezpieczenie przepięciowe		
	Sprężarka			Zabezpieczenie przed przegrzaniem, zabezpieczenie przed przeciążeniem		
Czynnik chłodniczy		Typ x fabryczne napełnienie		R410A x 13 kg	R410A x 17 kg	R410A x 25 kg

Adnotacja:

Wydajność jest ustalona na podstawie następujących warunków:

1. Chłodzenie: Temperatura wewnętrzna 27°C DB/19°C WB; Temperatura zewnętrzna 35°C DB/24°C WB

2. Grzanie: Temperatura wewnętrzna 20°C DB/15°C WB; Temperatura zewnętrzna 7°C DB/6°C WB

Długość orurowania: Długość połączonych rur to 7,5m, różnica poziomów wynosi 0.

Hałas mierzony w komorze półbezechowej, w odległości 1m od urządzenia i na wysokości 1,3m od podłoża.

Do łączenia agregatów wymagane są trójniki łączące.

Urządzenie zawiera fluorowane gazy cieplarniane (R410A GWP=2088).

Specyfikacja zgodna z wymogami Rozporządzenia PEiR 2016/2281 oraz potwierdzona przez Eurovent

REWERSYJNA POMPA CIEPŁA

202,0 kW



DANE TECHNICZNE

Model			MV6-2020WV2GN1-E			
Zasilanie			380-415V, 3N, 50Hz			
Wydajność chłodnicza nominalna		kW	202,0			
	Pobór mocy	kW	63,90			
	EER	kW/kW	3,16			
	SEER	kW/kW	6,25			
	Zakres temperatur dla chłodzenia		°C	-5 ~ 48		
Wydajność grzewcza nominalna		kW	202,0			
	Pobór mocy	kW	52,9			
	COP	kW/kW	3,82			
	SCOP	kW/kW	4,07			
Zakres temperatur dla grzania		°C	-23 ~ 24			
Podłączane jednostki wewnętrzne	Łączna wydajność		50-200%			
	Max. ilość		do 64			
Poziom ciśnienia akustycznego		dB(A)	43 ~ 71			
Poziom mocy akustycznej		dB(A)	93			
Średnica przewodów chłodniczych	Ciecz	mm	Ø22,2			
	Gaz	mm	Ø44,5			
Model			MV6-335WV2GN1-E	MV6-785WV2GN1-E	MV6-900WV2GN1-E	
Wymiary zewnętrzne		Szer. x wys. x głęb.	mm	990x1635x790	1730 × 1830 × 850	1730 × 1830 × 850
Masa netto			kg	227	430	475
Sprężarka		Typ		DC Inverter EVI	DC Inverter EVI	DC Inverter EVI
Wentylator	Wydatek powietrza		m ³ /h	11000	25000	24000
	Typ x Ilość			Osiowy x 1	Osiowy x 2	Osiowy x 2
	Moc silnika		kW	0,56	0,92×2	0,92×2
Zabezpieczenia	Zabezpieczenia wysokiego ciśnienia		MPa	4,4	4,4	4,4
	Inwerter			Zabezpieczenie przed przegrzaniem, zabezpieczenie nadprądowe, zabezpieczenie kolejności faz, zabezpieczenie fazowe, zabezpieczenie przepięciowe		
	Sprężarka			Zabezpieczenie przed przegrzaniem, zabezpieczenie przed przeciążeniem		
Czynnik chłodniczy		Typ x fabryczne napętnienie		R410A x 11 kg	R410A x 22 kg	R410A x 25 kg

Adnotacja:

Wydajność jest ustalona na podstawie następujących warunków:

1. Chłodzenie: Temperatura wewnętrzna 27°C DB/19°C WB; Temperatura zewnętrzna 35°C DB/24°C WB

2. Grzanie: Temperatura wewnętrzna 20°C DB/15°C WB; Temperatura zewnętrzna 7°C DB/6°C WB

Długość orurowania: Długość połączonych rur to 7,5m, różnica poziomów wynosi 0.

Hałas mierzony w komorze półbezechowej, w odległości 1m od urządzenia i na wysokości 1,3m od podłoża.

Do łączenia agregatów wymagane są trójniki łączące.

Urządzenie zawiera fluorowane gazy cieplarniane (R410A GWP=2088).

Specyfikacja zgodna z wymogami Rozporządzenia PEiR 2016/2281 oraz potwierdzona przez Eurovent

REWERSYJNA POMPA CIEPŁA

207,5 - 213,0 kW



DANE TECHNICZNE

Model			MV6-2075WV2GN1-E				MV6-2130WV2GN1-E		
Zasilanie			380-415V, 3N, 50Hz				380-415V, 3N, 50Hz		
Wydajność chłodnicza nominalna		kW	207,5				213,0		
	Pobór mocy	kW	64,50				67,80		
	EER	kW/kW	3,22				3,14		
	SEER	kW/kW	6,21				6,16		
	Zakres temperatur dla chłodzenia	°C	-5 ~ 48				-5 ~ 48		
Wydajność grzewcza nominalna		kW	207,5				213,0		
	Pobór mocy	kW	53,4				55,7		
	COP	kW/kW	3,88				3,82		
	SCOP	kW/kW	3,88				3,88		
	Zakres temperatur dla grzania	°C	-23 ~ 24				-23 ~ 24		
Podłączane jednostki wewnętrzne	Łączna wydajność		50-200%				50-200%		
	Max. ilość		do 64				do 64		
Poziom ciśnienia akustycznego		dB(A)	43 ~ 72				43 ~ 72		
Poziom mocy akustycznej		dB(A)	94				94		
Średnica przewodów chłodniczych	Ciecz	mm	Ø22,2				Ø22,2		
	Gaz	mm	Ø44,5				Ø44,5		
Model			MV6-560WV2GN1-E	MV6-615WV2GN1-E	MV6-900WV2GN1-E	MV6-615WV2GN1-E	MV6-615WV2GN1-E	MV6-900WV2GN1-E	
Wymiary zewnętrzne		Szer. x wys. x głęb.	mm	1340×1635×825	1340×1635×825	1730 × 1830 × 850	1340×1635×825	1340×1635×825	1730 × 1830 × 850
Masa netto		kg	348	348	475	348	348	475	
Sprężarka		Typ	DC Inverter EVI	DC Inverter EVI	DC Inverter EVI	DC Inverter EVI	DC Inverter EVI	DC Inverter EVI	
Wentylator	Wydatek powietrza		m ³ /h	17000	17000	24000	17000	17000	24000
	Typ x Ilość			Osiowy x 2	Osiowy x 2	Osiowy x 2	Osiowy x 2	Osiowy x 2	Osiowy x 2
	Moc silnika		kW	0.56×2	0,56 x2	0.92×2	0,56 x2	0,56 x2	0.92×2
Zabezpieczenia	Zabezpieczenia wysokiego ciśnienia		MPa	4,4	4,4	4,4	4,4	4,4	4,4
	Inwerter			Zabezpieczenie przed przegrzaniem, zabezpieczenie nadprądowe, zabezpieczenie kolejności faz, zabezpieczenie fazowe, zabezpieczenie przepięciowe					
	Sprężarka			Zabezpieczenie przed przegrzaniem, zabezpieczenie przed przeciążeniem					
Czynnik chłodniczy		Typ x fabryczne napełnienie	R410A x 17 kg	R410A x 17 kg	R410A x 25 kg	R410A x 17 kg	R410A x 17 kg	R410A x 25 kg	

Adnotacja:

Wydajność jest ustalona na podstawie następujących warunków:

1. Chłodzenie: Temperatura wewnętrzna 27°C DB/19°C WB; Temperatura zewnętrzna 35°C DB/24°C WB

2. Grzanie: Temperatura wewnętrzna 20°C DB/15°C WB; Temperatura zewnętrzna 7°C DB/6°C WB

Długość orurowania: Długość połączonych rur to 7,5m, różnica poziomów wynosi 0.

Hałas mierzony w komorze półbezechowej, w odległości 1m od urządzenia i na wysokości 1,3m od podłoża.

Do łączenia agregatów wymagane są trójniki łączące.

Urządzenie zawiera fluorowane gazy cieplarniane (R410A GWP=2088).

Specyfikacja zgodna z wymogami Rozporządzenia PEiR 2016/2281 oraz potwierdzona przez Eurovent

REWERSYJNA POMPA CIEPŁA

218,5 - 224,5 kW



DANE TECHNICZNE

Model			MV6-2185WV2GN1-E				MV6-2245WV2GN1-E		
Zasilanie			380-415V, 3N, 50Hz				380-415V, 3N, 50Hz		
Wydajność chłodnicza nominalna		kW	218,5				224,5		
	Pobór mocy	kW	67,50				70,30		
	EER	kW/kW	3,24				3,19		
	SEER	kW/kW	6,36				6,22		
Zakres temperatur dla chłodzenia		°C	-5 ~ 48				-5 ~ 48		
Wydajność grzewcza nominalna		kW	218,5				224,5		
	Pobór mocy	kW	55,6				58,3		
	COP	kW/kW	3,93				3,85		
	SCOP	kW/kW	3,92				3,92		
Zakres temperatur dla grzania		°C	-23 ~ 24				-23 ~ 24		
Podłączane jednostki wewnętrzne	Łączna wydajność		50-200%				50-200%		
	Max. ilość		do 64				do 64		
Poziom ciśnienia akustycznego		dB(A)	43 ~ 72				43 ~ 72		
Poziom mocy akustycznej		dB(A)	94				94		
Średnica przewodów chłodniczych	Ciecz	mm	Ø22,2				Ø22,2		
	Gaz	mm	Ø44,5				Ø44,5		
Model			MV6-615WV2GN1-E	MV6-670WV2GN1-E	MV6-900WV2GN1-E	MV6-615WV2GN1-E	MV6-730WV2GN1-E	MV6-900WV2GN1-E	
Wymiary zewnętrzne		Szer. x wys. x głęb.	mm	1340×1635×825	1730 × 1830 × 850	1730 × 1830 × 850	1340×1635×825	1730 × 1830 × 850	1730 × 1830 × 850
Masa netto		kg	348	430	475	348	430	475	
Sprężarka		Typ	DC Inverter EVI	DC Inverter EVI	DC Inverter EVI	DC Inverter EVI	DC Inverter EVI	DC Inverter EVI	
Wentylator	Wydatek powietrza		m ³ /h	17000	25000	24000	17000	25000	24000
	Typ x Ilość			Osiowy x 2	Osiowy x 2	Osiowy x 2	Osiowy x 2	Osiowy x 2	Osiowy x 2
	Moc silnika		kW	0,56 x2	0,92×2	0,92×2	0,56 x2	0,92×2	0,92×2
Zabezpieczenia	Zabezpieczenia wysokiego ciśnienia		MPa	4,4	4,4	4,4	4,4	4,4	4,4
	Inwerter			Zabezpieczenie przed przegrzaniem, zabezpieczenie nadprądowe, zabezpieczenie kolejności faz, zabezpieczenie fazowe, zabezpieczenie przepięciowe					
	Sprężarka			Zabezpieczenie przed przegrzaniem, zabezpieczenie przed przeciążeniem					
Czynnik chłodniczy		Typ x fabryczne napełnienie	R410A x 17 kg	R410A x 22 kg	R410A x 25 kg	R410A x 17 kg	R410A x 22 kg	R410A x 25 kg	

Adnotacja:

Wydajność jest ustalona na podstawie następujących warunków:

1. Chłodzenie: Temperatura wewnętrzna 27°C DB/19°C WB; Temperatura zewnętrzna 35°C DB/24°C WB

2. Grzanie: Temperatura wewnętrzna 20°C DB/15°C WB; Temperatura zewnętrzna 7°C DB/6°C WB

Długość orurowania: Długość połączonych rur to 7,5m, różnica poziomów wynosi 0.

Hałas mierzony w komorze półbezechowej, w odległości 1m od urządzenia i na wysokości 1,3m od podłoża.

Do łączenia agregatów wymagane są trójniki łączące.

Urządzenie zawiera fluorowane gazy cieplarniane (R410A GWP=2088).

Specyfikacja zgodna z wymogami Rozporządzenia PEiR 2016/2281 oraz potwierdzona przez Eurovent

REWERSYJNA POMPA CIEPŁA

230,0 - 236,0 kW



DANE TECHNICZNE

Model			MV6-2300WV2GN1-E				MV6-2360WV2GN1-E		
Zasilanie			380-415V, 3N, 50Hz				380-415V, 3N, 50Hz		
Wydajność chłodnicza nominalna		kW	230,0				236,0		
	Pobór mocy	kW	73,50				72,80		
	EER	kW/kW	3,13				3,24		
	SEER	kW/kW	6,13				6,28		
	Zakres temperatur dla chłodzenia	°C	-5 ~ 48				-5 ~ 48		
Wydajność grzewcza nominalna		kW	230,0				236,0		
	Pobór mocy	kW	61,4				60,9		
	COP	kW/kW	3,75				3,87		
	SCOP	kW/kW	3,92				3,96		
	Zakres temperatur dla grzania	°C	-23 ~ 24				-23 ~ 24		
Podłączane jednostki wewnętrzne	Łączna wydajność		50-200%				50-200%		
	Max. ilość		do 64				do 64		
Poziom ciśnienia akustycznego		dB(A)	43 ~ 72				43 ~ 72		
Poziom mocy akustycznej		dB(A)	94				94		
Średnica przewodów chłodniczych	Ciecz	mm	Ø22,2				Ø25,4		
	Gaz	mm	Ø44,5				Ø50,8		
Model			MV6-615WV2GN1-E	MV6-785WV2GN1-E	MV6-900WV2GN1-E	MV6-730WV2GN1-E	MV6-730WV2GN1-E	MV6-900WV2GN1-E	
Wymiary zewnętrzne		Szer. x wys. x głęb.	mm	1340×1635×825	1730 × 1830 × 850	1730 × 1830 × 850	1730 × 1830 × 850	1730 × 1830 × 850	1730 × 1830 × 850
Masa netto		kg	348	430	475	430	430	475	
Sprężarka		Typ	DC Inverter EVI	DC Inverter EVI	DC Inverter EVI	DC Inverter EVI	DC Inverter EVI	DC Inverter EVI	
Wentylator	Wydatek powietrza		m ³ /h	17000	25000	24000	25000	25000	24000
	Typ x Ilość			Osiowy x 2	Osiowy x 2	Osiowy x 2	Osiowy x 2	Osiowy x 2	Osiowy x 2
	Moc silnika		kW	0,56 x2	0,92x2	0,92x2	0,92x2	0,92x2	0,92x2
Zabezpieczenia	Zabezpieczenia wysokiego ciśnienia		MPa	4,4	4,4	4,4	4,4	4,4	4,4
	Inwerter			Zabezpieczenie przed przegrzaniem, zabezpieczenie nadprądowe, zabezpieczenie kolejności faz, zabezpieczenie fazowe, zabezpieczenie przepięciowe					
	Sprężarka			Zabezpieczenie przed przegrzaniem, zabezpieczenie przed przeciążeniem					
Czynnik chłodniczy		Typ x fabryczne napełnienie	R410A x 17 kg	R410A x 22 kg	R410A x 25 kg	R410A x 22 kg	R410A x 22 kg	R410A x 25 kg	

Adnotacja:

Wydajność jest ustalona na podstawie następujących warunków:

1. Chłodzenie: Temperatura wewnętrzna 27°C DB/19°C WB; Temperatura zewnętrzna 35°C DB/24°C WB

2. Grzanie: Temperatura wewnętrzna 20°C DB/15°C WB; Temperatura zewnętrzna 7°C DB/6°C WB

Długość orurowania: Długość połączonych rur to 7,5m, różnica poziomów wynosi 0.

Hałas mierzony w komorze półbezechowej, w odległości 1m od urządzenia i na wysokości 1,3m od podłoża.

Do łączenia agregatów wymagane są trójniki łączące.

Urządzenie zawiera fluorowane gazy cieplarniane (R410A GWP=2088).

Specyfikacja zgodna z wymogami Rozporządzenia PEiR 2016/2281 oraz potwierdzona przez Eurovent

REWERSYJNA POMPA CIEPŁA

241,5 - 247,0 kW



DANE TECHNICZNE

Model			MV6-2415WV2GN1-E				MV6-2470WV2GN1-E	
Zasilanie			380-415V, 3N, 50Hz				380-415V, 3N, 50Hz	
Wydajność chłodnicza nominalna		kW	241,5				247,0	
	Pobór mocy	kW	76,10				79,30	
	EER	kW/kW	3,17				3,11	
	SEER	kW/kW	6,19				6,10	
Zakres temperatur dla chłodzenia		°C	-5 ~ 48				-5 ~ 48	
Wydajność grzewcza nominalna		kW	241,5				247,0	
	Pobór mocy	kW	64,0				67,0	
	COP	kW/kW	3,78				3,68	
	SCOP	kW/kW	3,96				3,96	
Zakres temperatur dla grzania		°C	-23 ~ 24				-23 ~ 24	
Podłączane jednostki wewnętrzne	Łączna wydajność		50-200%				50-200%	
	Max. ilość		do 64				do 64	
Poziom ciśnienia akustycznego		dB(A)	43 ~ 72				43 ~ 72	
Poziom mocy akustycznej		dB(A)	94				94	
Średnica przewodów chłodniczych	Ciecz	mm	Ø25,4				Ø25,4	
	Gaz	mm	Ø50,8				Ø50,8	
Model			MV6-730WV2GN1-E	MV6-785WV2GN1-E	MV6-900WV2GN1-E	MV6-785WV2GN1-E	MV6-785WV2GN1-E	MV6-900WV2GN1-E
Wymiary zewnętrzne Szer. x wys. x głęb.		mm	1730 x 1830 x 850	1730 x 1830 x 850	1730 x 1830 x 850	1730 x 1830 x 850	1730 x 1830 x 850	1730 x 1830 x 850
Masa netto		kg	430	430	475	430	430	475
Sprężarka Typ			DC Inverter EVI	DC Inverter EVI	DC Inverter EVI	DC Inverter EVI	DC Inverter EVI	DC Inverter EVI
Wentylator	Wydatek powietrza	m ³ /h	25000	25000	24000	25000	25000	24000
	Typ x Ilość		Osiowy x 2	Osiowy x 2	Osiowy x 2	Osiowy x 2	Osiowy x 2	Osiowy x 2
	Moc silnika	kW	0.92x2	0.92x2	0.92x2	0.92x2	0.92x2	0.92x2
Zabezpieczenia	Zabezpieczenia wysokiego ciśnienia	MPa	4,4	4,4	4,4	4,4	4,4	4,4
	Inwerter		Zabezpieczenie przed przegrzaniem, zabezpieczenie nadprądowe, zabezpieczenie kolejności faz, zabezpieczenie fazowe, zabezpieczenie przepięciowe					
	Sprężarka		Zabezpieczenie przed przegrzaniem, zabezpieczenie przed przeciążeniem					
Czynnik chłodniczy Typ x fabryczne napętnienie			R410A x 22 kg	R410A x 22 kg	R410A x 25 kg	R410A x 22 kg	R410A x 22 kg	R410A x 25 kg

Adnotacja:

Wydajność jest ustalona na podstawie następujących warunków:

1. Chłodzenie: Temperatura wewnętrzna 27°C DB/19°C WB; Temperatura zewnętrzna 35°C DB/24°C WB

2. Grzanie: Temperatura wewnętrzna 20°C DB/15°C WB; Temperatura zewnętrzna 7°C DB/6°C WB

Długość orurowania: Długość połączonych rur to 7,5m, różnica poziomów wynosi 0.

Hałas mierzony w komorze półbezechowej, w odległości 1m od urządzenia i na wysokości 1,3m od podłoża.

Do łączenia agregatów wymagane są trójniki łączące.

Urządzenie zawiera fluorowane gazy cieplarniane (R410A GWP=2088).

Specyfikacja zgodna z wymogami Rozporządzenia PEiR 2016/2281 oraz potwierdzona przez Eurovent

REWERSYJNA POMPA CIEPŁA

253,5 - 258,5 kW



DANE TECHNICZNE

Model			MV6-2535WV2GN1-E				MV6-2585WV2GN1-E		
Zasilanie			380-415V, 3N, 50Hz				380-415V, 3N, 50Hz		
Wydajność chłodnicza nominalna		kW	253,5				258,5		
	Pobór mocy	kW	82,60				86,20		
	EER	kW/kW	3,07				3,00		
	SEER	kW/kW	6,07				6,00		
Zakres temperatur dla chłodzenia		°C	-5 ~ 48				-5 ~ 48		
Wydajność grzewcza nominalna		kW	253,5				258,5		
	Pobór mocy	kW	69,3				72,1		
	COP	kW/kW	3,66				3,59		
	SCOP	kW/kW	3,97				3,97		
Zakres temperatur dla grzania		°C	-23 ~ 24				-23 ~ 24		
Podłączane jednostki wewnętrzne	Łączna wydajność		50-200%				50-200%		
	Max. ilość		do 64				do 64		
Poziom ciśnienia akustycznego		dB(A)	43 ~ 72				43 ~ 72		
Poziom mocy akustycznej		dB(A)	94				94		
Średnica przewodów chłodniczych	Ciecz	mm	Ø25,4				Ø25,4		
	Gaz	mm	Ø50,8				Ø50,8		
Model			MV6-785WV2GN1-E	MV6-850WV2GN1-E	MV6-900WV2GN1-E	MV6-785WV2GN1-E	MV6-900WV2GN1-E	MV6-900WV2GN1-E	
Wymiary zewnętrzne		Szer. x wys. x głęb.	mm	1730 × 1830 × 850	1730 × 1830 × 850	1730 × 1830 × 850	1730 × 1830 × 850	1730 × 1830 × 850	1730 × 1830 × 850
Masa netto			kg	430	475	475	430	475	475
Sprężarka		Typ		DC Inverter EVI	DC Inverter EVI	DC Inverter EVI	DC Inverter EVI	DC Inverter EVI	DC Inverter EVI
Wentylator	Wydatek powietrza		m ³ /h	25000	24000	24000	25000	24000	24000
	Typ x Ilość			Osiowy x 2	Osiowy x 2	Osiowy x 2	Osiowy x 2	Osiowy x 2	Osiowy x 2
	Moc silnika		kW	0.92×2	0.92×2	0.92×2	0.92×2	0.92×2	0.92×2
Zabezpieczenia	Zabezpieczenia wysokiego ciśnienia		MPa	4,4	4,4	4,4	4,4	4,4	4,4
	Inwerter			Zabezpieczenie przed przegrzaniem, zabezpieczenie nadprądowe, zabezpieczenie kolejności faz, zabezpieczenie fazowe, zabezpieczenie przepięciowe					
	Sprężarka			Zabezpieczenie przed przegrzaniem, zabezpieczenie przed przeciążeniem					
Czynnik chłodniczy		Typ x fabryczne napełnienie		R410A x 22 kg	R410A x 25 kg	R410A x 25 kg	R410A x 22 kg	R410A x 25 kg	R410A x 25 kg

Adnotacja:

Wydajność jest ustalona na podstawie następujących warunków:

1. Chłodzenie: Temperatura wewnętrzna 27°C DB/19°C WB; Temperatura zewnętrzna 35°C DB/24°C WB

2. Grzanie: Temperatura wewnętrzna 20°C DB/15°C WB; Temperatura zewnętrzna 7°C DB/6°C WB

Długość orurowania: Długość połączonych rur to 7,5m, różnica poziomów wynosi 0.

Hałas mierzony w komorze półbezechowej, w odległości 1m od urządzenia i na wysokości 1,3m od podłoża.

Do łączenia agregatów wymagane są trójniki łączące.

Urządzenie zawiera fluorowane gazy cieplarniane (R410A GWP=2088).

Specyfikacja zgodna z wymogami Rozporządzenia PEiR 2016/2281 oraz potwierdzona przez Eurovent

REWERSYJNA POMPA CIEPŁA

265,0 - 270,0 kW



DANE TECHNICZNE

Model			MV6-2650WV2GN1-E				MV6-2700WV2GN1-E			
Zasilanie			380-415V, 3N, 50Hz				380-415V, 3N, 50Hz			
Wydajność chłodnicza nominalna		kW	265,0				270,0			
	Pobór mocy	kW	89,50				93,10			
	EER	kW/kW	2,96				2,90			
	SEER	kW/kW	5,96				5,90			
Zakres temperatur dla chłodzenia		°C	-5 ~ 48				-5 ~ 48			
Wydajność grzewcza nominalna		kW	265,0				270,0			
	Pobór mocy	kW	74,4				77,1			
	COP	kW/kW	3,56				3,50			
	SCOP	kW/kW	3,98				3,98			
Zakres temperatur dla grzania		°C	-23 ~ 24				-23 ~ 24			
Podłączane jednostki wewnętrzne	Łączna wydajność		50-200%				50-200%			
	Max. ilość		do 64				do 64			
Poziom ciśnienia akustycznego		dB(A)	43 ~ 72				43 ~ 72			
Poziom mocy akustycznej		dB(A)	94				94			
Średnica przewodów chłodniczych	Ciecz	mm	Ø25,4				Ø25,4			
	Gaz	mm	Ø50,8				Ø50,8			
Model			MV6-850WV2GN1-E	MV6-900WV2GN1-E	MV6-900WV2GN1-E	MV6-900WV2GN1-E	MV6-900WV2GN1-E	MV6-900WV2GN1-E	MV6-900WV2GN1-E	
Wymiary zewnętrzne	Szer. x wys. x głęb.	mm	1730 x 1830 x 850	1730 x 1830 x 850	1730 x 1830 x 850	1730 x 1830 x 850	1730 x 1830 x 850	1730 x 1830 x 850	1730 x 1830 x 850	
Masa netto		kg	475	475	475	475	475	475	475	
Sprężarka	Typ		DC Inverter EVI	DC Inverter EVI	DC Inverter EVI	DC Inverter EVI	DC Inverter EVI	DC Inverter EVI	DC Inverter EVI	
Wentylator	Wydatek powietrza	m ³ /h	24000	24000	24000	24000	24000	24000	24000	
	Typ x Ilość		Osiowy x 2	Osiowy x 2	Osiowy x 2	Osiowy x 2	Osiowy x 2	Osiowy x 2	Osiowy x 2	
	Moc silnika	kW	0.92x2	0.92x2	0.92x2	0.92x2	0.92x2	0.92x2	0.92x2	
Zabezpieczenia	Zabezpieczenia wysokiego ciśnienia	MPa	4,4	4,4	4,4	4,4	4,4	4,4	4,4	
	Inwerter		Zabezpieczenie przed przegrzaniem, zabezpieczenie nadprądowe, zabezpieczenie kolejności faz, zabezpieczenie fazowe, zabezpieczenie przepięciowe							
	Sprężarka		Zabezpieczenie przed przegrzaniem, zabezpieczenie przed przeciążeniem							
Czynnik chłodniczy	Typ x fabryczne napełnienie		R410A x 25 kg	R410A x 25 kg	R410A x 25 kg	R410A x 25 kg	R410A x 25 kg	R410A x 25 kg	R410A x 25 kg	

Adnotacja:

Wydajność jest ustalona na podstawie następujących warunków:

1. Chłodzenie: Temperatura wewnętrzna 27°C DB/19°C WB; Temperatura zewnętrzna 35°C DB/24°C WB

2. Grzanie: Temperatura wewnętrzna 20°C DB/15°C WB; Temperatura zewnętrzna 7°C DB/6°C WB

Długość orurowania: Długość połączonych rur to 7,5m, różnica poziomów wynosi 0.

Hałas mierzony w komorze półbezechowej, w odległości 1m od urządzenia i na wysokości 1,3m od podłoża.

Do łączenia agregatów wymagane są trójniki łączące.

Urządzenie zawiera fluorowane gazy cieplarniane (R410A GWP=2088).

Specyfikacja zgodna z wymogami Rozporządzenia PEiR 2016/2281 oraz potwierdzona przez Eurovent

REWERSYJNA POMPA CIEPŁA

50,4 - 67,0 kW



DANE TECHNICZNE

Model			MV6-500WV2GN1-EC	MV6-560WV2GN1-EC	MV6-615WV2GN1-EC	MV6-670WV2GN1-EC			
Zasilanie			380-415V, 3N, 50Hz						
Wydajność chłodnicza nominalna		kW	50,4	56,0	61,5	67,0			
	Pobór mocy	kW	10,60	12,60	15,00	17,40			
	EER	kW/kW	4,75	4,44	4,10	3,85			
	SEER	kW/kW	7,70	7,54	7,40	7,28			
Zakres temperatur dla chłodzenia		°C	-5 ~ 48						
Wydajność grzewcza nominalna		kW	50,40	56,0	61,5	67,0			
	Pobór mocy	kW	9,2	10,4	11,8	13,2			
	COP	kW/kW	5,48	5,38	5,21	5,08			
	SCOP	kW/kW	4,17	4,17	4,39	4,57			
Zakres temperatur dla grzania		°C	-23 ~ 24						
Podłączane jednostki wewnętrzne	Łączna wydajność		50-200%						
	Max. ilość		do 64						
Poziom ciśnienia akustycznego		dB(A)	60	61	62	63			
Średnica przewodów chłodniczych	Ciecz	mm	Ø12,7						
	Gaz	mm	Ø25,4						
Model			MV6-252WV-2GN1-E	MV6-252WV-2GN1-E	MV6-280WV-2GN1-E	MV6-280WV-2GN1-E	MV6-335WV-2GN1-E	MV6-335WV-2GN1-E	MV6-335WV-2GN1-E
Wymiary zewnętrzne Szer. x wys. x głęb.		mm	990×1635×790						
Masa netto		kg	227						
Sprężarka		Typ	DC Inverter EVI						
Wentylator	Wydatek powietrza	m³/h	11000						
	Typ x Ilość		Osiowy x 1						
	Moc silnika	kW	0,56						
Zabezpieczenia	Zabezpieczenia wysokiego ciśnienia	MPa	4,4						
	Inwerter		Zabezpieczenie przed przegrzaniem, zabezpieczenie nadprądowe, zabezpieczenie kolejności faz, zabezpieczenie fazowe, zabezpieczenie przepięciowe						
	Sprężarka		Zabezpieczenie przed przegrzaniem, zabezpieczenie przed przeciążeniem						
Czynnik chłodniczy		Typ x fabryczne napełnienie	R410A x 11 kg	R410A x 11 kg	R410A x 11 kg	R410A x 11 kg	R410A x 11 kg	R410A x 11 kg	R410A x 11 kg

Adnotacja:

Wydajność jest ustalona na podstawie następujących warunków:

1. Chłodzenie: Temperatura wewnętrzna 27°C DB/19°C WB; Temperatura zewnętrzna 35°C DB/24°C WB

2. Grzanie: Temperatura wewnętrzna 20°C DB/15°C WB; Temperatura zewnętrzna 7°C DB/6°C WB

Długość orurowania: Długość połączonych rur to 7,5m, różnica poziomów wynosi 0.

Hałas mierzony w komorze półbezechowej, w odległości 1m od urządzenia i na wysokości 1,3m od podłoża.

Do łączenia agregatów wymagane są trójniki łączące.

Urządzenie zawiera fluorowane gazy cieplarniane (R410A GWP=2088).

Specyfikacja zgodna z wymogami Rozporządzenia PEIR 2016/2281 oraz potwierdzona przez Eurovent

Konfiguracja rekomendowana przez producenta. Istnieje możliwość łączenia modułów agregatów w niestandardowe konfiguracje. O szczegóły zapytaj Doradcę techniczno-handlowego.

REWERSYJNA POMPA CIEPŁA

73,0 - 89,5 kW



DANE TECHNICZNE

Model			MV6-730WV2GN1-EC	MV6-785WV2GN1-EC	MV6-850WV2GN1-EC	MV6-900WV2GN1-EC					
Zasilanie			380-415V, 3N, 50Hz		380-415V, 3N, 50Hz		380-415V, 3N, 50Hz		380-415V, 3N, 50Hz		
Wydajność chłodnicza nominalna		kW	73,0	78,0	84,0	89,5					
	Pobór mocy	kW	18,30	18,80	21,40	24,70					
	EER	kW/kW	3,99	4,15	3,93	3,62					
	SEER	kW/kW	6,54	7,10	6,87	6,72					
Zakres temperatur dla chłodzenia		°C	-5 ~ 48		-5 ~ 48		-5 ~ 48		-5 ~ 48		
Wydajność grzewcza nominalna		kW	73,0	78,0	84,0	89,5					
	Pobór mocy	kW	15,0	15,8	17,9	20,2					
	COP	kW/kW	4,87	4,94	4,69	4,43					
	SCOP	kW/kW	4,26	3,93	3,92	3,92					
Zakres temperatur dla grzania		°C	-23 ~ 24		-23 ~ 24		-23 ~ 24		-23 ~ 24		
Podłączane jednostki wewnętrzne	Łączna wydajność		50-200%		50-200%		50-200%		50-200%		
	Max. ilość		do 64		do 64		do 64		do 64		
Poziom ciśnienia akustycznego		dB(A)	64	65	65	67					
Średnica przewodów chłodniczych	Ciecz	mm	Ø15,9		Ø19,1		Ø19,1		Ø19,1		
	Gaz	mm	Ø31,8		Ø31,8		Ø31,8		Ø31,8		
Model			MV6-280WV-2GN1-E	MV6-450WV-2GN1-E	MV6-280WV-2GN1-E	MV6-500WV-2GN1-E	MV6-280WV-2GN1-E	MV6-560WV-2GN1-E	MV6-280WV-2GN1-E	MV6-615WV-2GN1-E	
Wymiary zewnętrzne Szer. x wys. x głęb.		mm	990×1635×790	1340×1635×850	990×1635×790	1340×1635×825	990×1635×790	1340×1635×825	990×1635×790	1340×1635×825	
Masa netto		kg	227	277	227	348	227	348	227	348	
Sprężarka		Typ	DC Inverter EVI	DC Inverter EVI	DC Inverter EVI	DC Inverter EVI	DC Inverter EVI	DC Inverter EVI	DC Inverter EVI	DC Inverter EVI	
Wentylator	Wydatek powietrza		m³/h	11000	13000	11000	17000	11000	17000	11000	17000
	Typ x Ilość			Osiowy x 1	Osiowy x 1	Osiowy x 1	Osiowy x 2	Osiowy x 1	Osiowy x 2	Osiowy x 1	Osiowy x 2
	Moc silnika		kW	0,56	0,92	0,56	0,56x2	0,56	0,56x2	0,56	0,56x2
Zabezpieczenia	Zabezpieczenia wysokiego ciśnienia		MPa	4,4	4,4	4,4	4,4	4,4	4,4	4,4	4,4
	Inwerter			Zabezpieczenie przed przegrzaniem, zabezpieczenie nadprądowe, zabezpieczenie kolejności faz, zabezpieczenie fazowe, zabezpieczenie przepięciowe							
	Sprężarka			Zabezpieczenie przed przegrzaniem, zabezpieczenie przed przeciążeniem							
Czynnik chłodniczy		Typ x fabryczne napięcie	R410A x 11 kg	R410A x 13 kg	R410A x 11 kg	R410A x 17 kg	R410A x 11 kg	R410A x 17 kg	R410A x 11 kg	R410A x 17 kg	

Adnotacja:

Wydajność jest ustalona na podstawie następujących warunków:

1. Chłodzenie: Temperatura wewnętrzna 27°C DB/19°C WB; Temperatura zewnętrzna 35°C DB/24°C WB

2. Grzanie: Temperatura wewnętrzna 20°C DB/15°C WB; Temperatura zewnętrzna 7°C DB/6°C WB

Długość orurowania: Długość połączonych rur to 7,5m, różnica poziomów wynosi 0.

Hałas mierzony w komorze półbezechowej, w odległości 1m od urządzenia i na wysokości 1,3m od podłoża.

Do łączenia agregatów wymagane są trójniki łączące.

Urządzenie zawiera fluorowane gazy cieplarniane (R410A GWP=2088).

Specyfikacja zgodna z wymogami Rozporządzenia PEIR 2016/2281 oraz potwierdzona przez Eurovent

Konfiguracja rekomendowana przez producenta. Istnieje możliwość łączenia modułów agregatów w niestandardowe konfiguracje. O szczegóły zapytaj Doradcę techniczno-handlowego.



SERIA V4 PLUS R



SERIA V4 PLUS R

System V4 PLUS seria R to system odzysku ciepła zaprojektowany dla skutecznego, jednoczesnego grzania i chłodzenia. System jest odpowiedni dla przestrzeni podzielonych na strefy, gdzie wymagana jest jednoczesna praca w dwóch trybach w różnych częściach budynku, zgodnie z indywidualnymi preferencjami użytkowników.

ODZYSK CIEPŁA

25,2 - 33,5 kW



DANE TECHNICZNE

Model		MV-252(8)WD2RN1T(D)	MV-280(10)WD2RN1T(D)	MV-335(12)WD2RN1T(D)
Zasilanie		380-415V, 3N, 50/60 Hz		
Wydajność chłodnicza nominalna	kW	25,2	28,0	33,5
	Pobór mocy	kW	5,97	6,75
	EER	kW/kW	4,22	4,15
	SEER	kW/kW	5,90	5,92
Zakres temperatur dla chłodzenia	°C	-5 ~ 48		
Wydajność grzewcza nominalna	kW	27,0	31,5	37,5
	Pobór mocy	kW	5,02	6,21
	COP	kW/kW	5,38	5,07
	SCOP	kW/kW	4,15	4,15
Zakres temperatur dla grzania	°C	-20 ~ 24		
Podłączane jednostki wewnętrzne	Łączna wydajność	do 200%		
	Max. ilość	do 64		
Poziom ciśnienia akustycznego	dB(A)	59	62	63
Poziom mocy akustycznej	dB(A)	79	83	84
Średnica przewodów chłodniczych	Ciecz	mm	Ø9.53	Ø12.7
	Gaz (niskie ciśnienie)	mm	Ø22.2	Ø25.4
	Gaz (wysokie ciśnienie)	mm	Ø19.1	Ø19.1
Wymiary zewnętrzne	Szer. x wys. x głęb.	mm	1250×1615×765	
Masa netto	kg	255		
Sprężarka	Typ	DC inverter		
Wentylator	Wydatek powietrza	m ³ /h	12000	13000
	Typ x Ilość		Osiowy x 2	Osiowy x 2
	Moc silnika	kW	0,52	0,52
Zabezpieczenia	Zabezpieczenia wysokiego ciśnienia	MPa	4,4	4,4
	Inwerter	Zabezpieczenie przed przegrzaniem, zabezpieczenie nadprądowe, zabezpieczenie kolejności faz, zabezpieczenie fazowe, zabezpieczenie przepięciowe		
	Sprężarka	Zabezpieczenie przed przegrzaniem, zabezpieczenie przed przeciążeniem		
Czynnik chłodniczy	Typ x fabryczne napełnienie	R410A x 10 kg	R410A x 10 kg	R410A x 10 kg

Adnotacja:

Wydajność jest ustalona na podstawie następujących warunków:

1. Chłodzenie: Temperatura wewnętrzna 27°C DB/19°C WB; Temperatura zewnętrzna 35°C DB/24°C WB

2. Grzanie: Temperatura wewnętrzna 20°C DB/15°C WB; Temperatura zewnętrzna 7°C DB/6°C WB

Długość orurowania: Długość połączonych rur to 7,5m, różnica poziomów wynosi 0.

Hałas mierzony w komorze półbezechowej, w odległości 1m od urządzenia i na wysokości 1,3m od podłoża.

Do łączenia agregatów wymagane są trójniki łączące.

Urządzenie zawiera fluorowane gazy cieplarniane (R410A GWP=2088).

Specyfikacja zgodna z wymogami Rozporządzenia PEiR 2016/2281 oraz potwierdzona przez Eurovent

ODZYSK CIEPŁA

40,0 - 45,0 kW



DANE TECHNICZNE

Model			MV-400(14)WD2RN1T(D)	MV-450(16)WD2RN1T(D)
Zasilanie			380-415V, 3N, 50/60 Hz	380-415V, 3N, 50/60 Hz
Wydajność chłodnicza nominalna		kW	40,0	45,0
	Pobór mocy	kW	11,49	14,20
	EER	kW/kW	3,48	3,17
	SEER	kW/kW	5,82	5,59
Zakres temperatur dla chłodzenia		°C	-5 ~ 48	-5 ~ 48
Wydajność grzewcza nominalna		kW	40,0	45,0
	Pobór mocy	kW	9,76	11,90
	COP	kW/kW	4,10	3,78
	SCOP	kW/kW	4,01	4,01
Zakres temperatur dla grzania		°C	-20 ~ 24	-20 ~ 24
Podłączane jednostki wewnętrzne	Łączna wydajność		do 200%	do 200%
	Max. ilość		do 64	do 64
Poziom ciśnienia akustycznego		dB(A)	66	66
Poziom mocy akustycznej		dB(A)	88	88
Średnica przewodów chłodniczych	Ciecz	mm	Ø15.9	Ø15.9
	Gaz (niskie ciśnienie)	mm	Ø28.6	Ø28.6
	Gaz (wysokie ciśnienie)	mm	Ø22.2	Ø22.2
Wymiary zewnętrzne		Szer. x wys. x głęb.	1250×1615×765	1250×1615×765
Masa netto		kg	303	303
Sprężarka		Typ	DC inverter	DC inverter
Wentylator	Wydatek powietrza	m ³ /h	15000	15000
	Typ x Ilość		Osiowy x 2	Osiowy x 2
	Moc silnika	kW	0,89	0,89
Zabezpieczenia	Zabezpieczenia wysokiego ciśnienia	MPa	4,4	4,4
	Inwerter		Zabezpieczenie przed przegrzaniem, zabezpieczenie nadprądowe, zabezpieczenie kolejności faz, zabezpieczenie fazowe, zabezpieczenie przepięciowe	
	Sprężarka		Zabezpieczenie przed przegrzaniem, zabezpieczenie przed przeciążeniem	
Czynnik chłodniczy		Typ x fabryczne napełnienie	R410A x 13 kg	R410A x 13 kg

Adnotacja:

Wydajność jest ustalona na podstawie następujących warunków:

1. Chłodzenie: Temperatura wewnętrzna 27°C DB/19°C WB; Temperatura zewnętrzna 35°C DB/24°C WB

2. Grzanie: Temperatura wewnętrzna 20°C DB/15°C WB; Temperatura zewnętrzna 7°C DB/6°C WB

Długość orurowania: Długość połączonych rur to 7,5m, różnica poziomów wynosi 0.

Hałas mierzony w komorze półbezechowej, w odległości 1m od urządzenia i na wysokości 1,3m od podłoża.

Do łączenia agregatów wymagane są trójniki łączące.

Urządzenie zawiera fluorowane gazy cieplarniane (R410A GWP=2088).

Specyfikacja zgodna z wymogami Rozporządzenia PEiR 2016/2281 oraz potwierdzona przez Eurovent

ODZYSK CIEPŁA

53,2 - 68,0 kW



DANE TECHNICZNE

Model		MV-532(18)WD2RN1T(D)	MV-560(20)WD2RN1T(D)	MV-615(22)WD2RN1T(D)	MV-680(24)WD2RN1T(D)				
Zasilanie		380-415V, 3N, 50/60 Hz		380-415V, 3N, 50/60 Hz					
Wydajność chłodnicza nominalna	kW	53,2	56,0	61,5	68,0				
	Pobór mocy	kW	12,72	13,50	16,03	18,24			
	EER	kW/kW	4,18	4,15	3,84	3,73			
	SEER	kW/kW	5,91	5,92	5,87	5,86			
Zakres temperatur dla chłodzenia		°C -5 ~ 48		°C -5 ~ 48					
Wydajność grzewcza nominalna	kW	58,5	63,0	69,0	71,50				
	Pobór mocy	kW	11,23	12,42	15,45	15,97			
	COP	kW/kW	5,21	5,07	4,47	4,48			
	SCOP	kW/kW	4,15	4,15	4,27	4,07			
Zakres temperatur dla grzania		°C -20 ~ 24		°C -20 ~ 24					
Podłączane jednostki wewnętrzne	Łączna wydajność	do 200%		do 200%					
	Max. ilość	do 64		do 64					
Poziom ciśnienia akustycznego		dB(A) 61		dB(A) 62					
Średnica przewodów chłodniczych	Ciecz	mm Ø15.9		mm Ø15.9					
	Gaz (niskie ciśnienie)	mm Ø31.8		mm Ø31.8					
	Gaz (wysokie ciśnienie)	mm Ø28.6		mm Ø28.6					
Model		MV-252(8)WD2RN1T(D)	MV-280(10)WD2RN1T(D)	MV-280(10)WD2RN1T(D)	MV-280(10)WD2RN1T(D)	MV-280(10)WD2RN1T(D)	MV-335(12)WD2RN1T(D)	MV-280(10)WD2RN1T(D)	MV-400(14)WD2RN1T(D)
Wymiary zewnętrzne	Szer. x wys. x głęb.	mm 1250×1615×765	mm 1250×1615×765	mm 1250×1615×765	mm 1250×1615×765	mm 1250×1615×765	mm 1250×1615×765	mm 1250×1615×765	mm 1250×1615×765
Masa netto		kg 255		kg 255		kg 255		kg 303	
Sprężarka	Typ	DC inverter		DC inverter		DC inverter		DC inverter	
	Wydatek powietrza	m ³ /h 12000	m ³ /h 12000	m ³ /h 12000	m ³ /h 12000	m ³ /h 12000	m ³ /h 13000	m ³ /h 12000	m ³ /h 15000
Wentylator	Typ x Ilość	Osiowy x 2		Osiowy x 2		Osiowy x 2		Osiowy x 2	
	Moc silnika	kW 0,52		kW 0,52		kW 0,52		kW 0,89	
Zabezpieczenia	Zabezpieczenia wysokiego ciśnienia	MPa 4,4		MPa 4,4		MPa 4,4		MPa 4,4	
	Inwerter	Zabezpieczenie przed przegrzaniem, zabezpieczenie nadprądowe, zabezpieczenie kolejności faz, zabezpieczenie fazowe, zabezpieczenie przepięciowe							
	Sprężarka	Zabezpieczenie przed przegrzaniem, zabezpieczenie przed przeciążeniem							
Czynnik chłodniczy	Typ x fabryczne napełnienie	R410A x 10 kg	R410A x 10 kg	R410A x 10 kg	R410A x 10 kg	R410A x 10 kg	R410A x 10 kg	R410A x 10 kg	R410A x 13 kg

Adnotacja:

Wydajność jest ustalona na podstawie następujących warunków:

1. Chłodzenie: Temperatura wewnętrzna 27°C DB/19°C WB; Temperatura zewnętrzna 35°C DB/24°C WB

2. Grzanie: Temperatura wewnętrzna 20°C DB/15°C WB; Temperatura zewnętrzna 7°C DB/6°C WB

Długość orurowania: Długość połączonych rur to 7,5m, różnica poziomów wynosi 0.

Hałas mierzony w komorze półbezechowej, w odległości 1m od urządzenia i na wysokości 1,3m od podłoża.

Do łączenia agregatów wymagane są trójniki łączące. Urządzenie zawiera fluorowane gazy cieplarniane (R410A GWP=2088).

Specyfikacja zgodna z wymogami Rozporządzenia PEIR 2016/2281 oraz potwierdzona przez Eurovent

ODZYSK CIEPŁA

73,0 - 90,0 kW



DANE TECHNICZNE

Model		MV-730(26)WD2RN1T(D)	MV-800(28)WD2RN1T(D)	MV-850(30)WD2RN1T(D)	MV-900(32)WD2RN1T(D)				
Zasilanie		380-415V, 3N, 50/60 Hz							
Wydajność chłodnicza nominalna	kW	73,0	80,0	85,0	90,0				
	Pobór mocy	20,95	22,98	25,69	28,40				
	EER	3,48	3,48	3,31	3,17				
	SEER	5,72	5,82	5,70	5,59				
Zakres temperatur dla chłodzenia		°C -5 ~ 48							
Wydajność grzewcza nominalna	kW	76,50	80,00	85,00	90,00				
	Pobór mocy	18,11	19,52	21,66	23,80				
	COP	4,22	4,10	3,92	3,78				
	SCOP	4,06	4,01	4,01	4,01				
Zakres temperatur dla grzania		°C -20 ~ 24							
Podłączane jednostki wewnętrzne	Łączna wydajność	do 200%							
	Max. ilość	do 64							
Poziom ciśnienia akustycznego		dB(A) 63 64 50 53							
Średnica przewodów chłodniczych	Ciecz	mm Ø19.1							
	Gaz (niskie ciśnienie)	mm Ø34.9							
	Gaz (wysokie ciśnienie)	mm Ø28.6							
Model		MV-280(10)WD2RN1T(D)	MV-450(16)WD2RN1T(D)	MV-400(14)WD2RN1T(D)	MV-400(14)WD2RN1T(D)	MV-400(14)WD2RN1T(D)	MV-450(16)WD2RN1T(D)	MV-450(16)WD2RN1T(D)	MV-450(16)WD2RN1T(D)
Wymiary zewnętrzne	Szer. x wys. x głęb.	mm 1250×1615×765	1250×1615×765	1250×1615×765	1250×1615×765	1250×1615×765	1250×1615×765	1250×1615×765	1250×1615×765
Masa netto		kg 255 303 303 303 303 303 303 303 303							
Sprężarka		Typ DC inverter DC inverter DC inverter DC inverter DC inverter DC inverter DC inverter DC inverter DC inverter							
Wentylator	Wydatek powietrza	m³/h 12000 15000 15000 15000 15000 15000 15000 15000 15000							
	Typ x Ilość	Osiowy x 2 Osiowy x 2 Osiowy x 2 Osiowy x 2 Osiowy x 2 Osiowy x 2 Osiowy x 2 Osiowy x 2 Osiowy x 2							
	Moc silnika	kW 0,52 0,89 0,89 0,89 0,89 0,89 0,89 0,89 0,89							
Zabezpieczenia	Zabezpieczenia wysokiego ciśnienia	MPa 4,4 4,4 4,4 4,4 4,4 4,4 4,4 4,4 4,4							
	Inwerter	Zabezpieczenie przed przegrzaniem, zabezpieczenie nadprądowe, zabezpieczenie kolejności faz, zabezpieczenie fazowe, zabezpieczenie przepięciowe							
	Sprężarka	Zabezpieczenie przed przegrzaniem, zabezpieczenie przed przeciążeniem							
Czynnik chłodniczy		Typ x fabryczne napełnienie R410A x 10 kg R410A x 13 kg R410A x 13 kg R410A x 13 kg R410A x 13 kg R410A x 13 kg R410A x 13 kg R410A x 13 kg R410A x 13 kg							

Adnotacja:

Wydajność jest ustalona na podstawie następujących warunków:

1. Chłodzenie: Temperatura wewnętrzna 27°C DB/19°C WB; Temperatura zewnętrzna 35°C DB/24°C WB

2. Grzanie: Temperatura wewnętrzna 20°C DB/15°C WB; Temperatura zewnętrzna 7°C DB/6°C WB

Długość orurowania: Długość połączonych rur to 7,5m, różnica poziomów wynosi 0.

Hałas mierzony w komorze półbezechowej, w odległości 1m od urządzenia i na wysokości 1,3m od podłoża.

Do łączenia agregatów wymagane są trójniki łączące. Urządzenie zawiera fluorowane gazy cieplarniane (R410A GWP=2088).

Specyfikacja zgodna z wymogami Rozporządzenia PEIR 2016/2281 oraz potwierdzona przez Eurovent

V4 PLUS R STANDARD

ODZYSK CIEPŁA

96,0 - 101,0 kW



DANE TECHNICZNE

Model			MV-960(34)WD2RN1T(D)				MV-1010(36)WD2RN1T(D)			
Zasilanie			380-415V, 3N, 50/60Hz				380-415V, 3N, 50/60Hz			
Wydajność chłodnicza nominalna		kW	96,0				101,0			
	Pobór mocy	kW	24,99				27,70			
	EER	kW/kW	3,84				3,65			
	SEER	kW/kW	5,88				5,77			
Zakres temperatur dla chłodzenia		°C	-5 ~ 48				-5 ~ 48			
Wydajność grzewcza nominalna		kW	103,0				108,0			
	Pobór mocy	kW	22,18				24,32			
	COP	kW/kW	4,64				4,44			
	SCOP	kW/kW	4,09				4,09			
Zakres temperatur dla grzania		°C	-20 ~ 24				-20 ~ 24			
Podłączane jednostki wewnętrzne	Łączna wydajność		do 200%				do 200%			
	Max. ilość		do 64				do 64			
Poziom ciśnienia akustycznego		dB(A)	56				65			
Średnica przewodów chłodniczych	Ciecz	mm	Ø19.1				Ø19.1			
	Gaz (niskie ciśnienie)	mm	Ø41.3				Ø41.3			
	Gaz (wysokie ciśnienie)	mm	Ø34.9				Ø34.9			
Model			MV-280(10)WD2RN-1T(D)	MV-280(10)WD2RN-1T(D)	MV-400(14)WD2RN-1T(D)	MV-280(10)WD2RN-1T(D)	MV-280(10)WD2RN-1T(D)	MV-450(16)WD2RN-1T(D)		
Wymiary zewnętrzne		Szer. x wys. x głęb.	mm	1250×1615×765	1250×1615×765	1250×1615×765	1250×1615×765	1250×1615×765	1250×1615×765	
Masa netto			kg	255	255	303	255	255	303	
Sprężarka		Typ		DC inverter	DC inverter	DC inverter	DC inverter	DC inverter	DC inverter	
Wentylator	Wydatek powietrza		m ³ /h	12000	12000	15000	12000	12000	15000	
	Typ x Ilość			Osiowy x 2	Osiowy x 2	Osiowy x 2	Osiowy x 2	Osiowy x 2	Osiowy x 2	
	Moc silnika		kW	0,52	0,52	0,89	0,52	0,52	0,89	
Zabezpieczenia	Zabezpieczenia wysokiego ciśnienia		MPa	4,4	4,4	4,4	4,4	4,4	4,4	
	Inwerter			Zabezpieczenie przed przegrzaniem, zabezpieczenie nadprądowe, zabezpieczenie kolejności faz, zabezpieczenie fazowe, zabezpieczenie przepięciowe						
	Sprężarka			Zabezpieczenie przed przegrzaniem, zabezpieczenie przed przeciążeniem						
Czynnik chłodniczy		Typ x fabryczne napełnienie		R410A x 10 kg	R410A x 10 kg	R410A x 13 kg	R410A x 10 kg	R410A x 10 kg	R410A x 13 kg	

Adnotacja:

Wydajność jest ustalona na podstawie następujących warunków:

1. Chłodzenie: Temperatura wewnętrzna 27°C DB/19°C WB; Temperatura zewnętrzna 35°C DB/24°C WB

2. Grzanie: Temperatura wewnętrzna 20°C DB/15°C WB; Temperatura zewnętrzna 7°C DB/6°C WB

Długość orurowania: Długość połączonych rur to 7,5m, różnica poziomów wynosi 0.

Hałas mierzony w komorze półbezechowej, w odległości 1m od urządzenia i na wysokości 1,3m od podłoża.

Do łączenia agregatów wymagane są trójniki łączące.

Urządzenie zawiera fluorowane gazy cieplarniane (R410A GWP=2088).

Specyfikacja zgodna z wymogami Rozporządzenia PEiR 2016/2281 oraz potwierdzona przez Eurovent

ODZYSK CIEPŁA

106,5 - 113,0 kW



DANE TECHNICZNE

Model			MV-1065(38)WD2RN1T(D)				MV-1130(40)WD2RN1T(D)			
Zasilanie			380-415V, 3N, 50/60Hz				380-415V, 3N, 50/60Hz			
Wydajność chłodnicza nominalna		kW	106,5				113,0			
	Pobór mocy	kW	30,23				32,44			
	EER	kW/kW	3,52				3,48			
	SEER	kW/kW	5,75				5,75			
Zakres temperatur dla chłodzenia			°C				-5 ~ 48			
Wydajność grzewcza nominalna		kW	114,0				116,5			
	Pobór mocy	kW	27,35				27,87			
	COP	kW/kW	4,17				4,18			
	SCOP	kW/kW	4,14				4,04			
Zakres temperatur dla grzania			°C				-20 ~ 24			
Podłączane jednostki wewnętrzne	Łączna wydajność		do 200%				do 200%			
	Max. ilość		do 64				do 64			
Poziom ciśnienia akustycznego			dB(A)				65			
Średnica przewodów chłodniczych	Ciecz	mm	Ø19.1				Ø19.1			
	Gaz (niskie ciśnienie)	mm	Ø41.3				Ø41.3			
	Gaz (wysokie ciśnienie)	mm	Ø34.9				Ø34.9			
Model			MV-280(10)WD2RN-1T(D)	MV-335(12)WD2RN-1T(D)	MV-450(16)WD2RN-1T(D)	MV-280(10)WD2RN-1T(D)	MV-400(14)WD2RN-1T(D)	MV-450(16)WD2RN-1T(D)		
Wymiary zewnętrzne	Szer. x wys. x głęb.	mm	1250×1615×765	1250×1615×765	1250×1615×765	1250×1615×765	1250×1615×765	1250×1615×765		
Masa netto		kg	255	255	303	255	303	303		
Sprężarka	Typ		DC inverter	DC inverter	DC inverter	DC inverter	DC inverter	DC inverter		
Wentylator	Wydatek powietrza	m ³ /h	12000	13000	15000	12000	15000	15000		
	Typ x Ilość		Osiowy x 2	Osiowy x 2	Osiowy x 2	Osiowy x 2	Osiowy x 2	Osiowy x 2		
	Moc silnika	kW	0,52	0,52	0,89	0,52	0,89	0,89		
Zabezpieczenia	Zabezpieczenia wysokiego ciśnienia	MPa	4,4	4,4	4,4	4,4	4,4	4,4		
	Inwerter		Zabezpieczenie przed przegrzaniem, zabezpieczenie nadprądowe, zabezpieczenie kolejności faz, zabezpieczenie fazowe, zabezpieczenie przepięciowe							
	Sprężarka		Zabezpieczenie przed przegrzaniem, zabezpieczenie przed przeciążeniem							
Czynnik chłodniczy	Typ x fabryczne napełnienie		R410A x 10 kg	R410A x 10 kg	R410A x 13 kg	R410A x 10 kg	R410A x 13 kg	R410A x 13 kg		

Adnotacja:

Wydajność jest ustalona na podstawie następujących warunków:

1. Chłodzenie: Temperatura wewnętrzna 27°C DB/19°C WB; Temperatura zewnętrzna 35°C DB/24°C WB

2. Grzanie: Temperatura wewnętrzna 20°C DB/15°C WB; Temperatura zewnętrzna 7°C DB/6°C WB

Długość orurowania: Długość połączonych rur to 7,5m, różnica poziomów wynosi 0.

Hałas mierzony w komorze półbezechowej, w odległości 1m od urządzenia i na wysokości 1,3m od podłoża.

Do łączenia agregatów wymagane są trójniki łączące.

Urządzenie zawiera fluorowane gazy cieplarniane (R410A GWP=2088).

Specyfikacja zgodna z wymogami Rozporządzenia PEiR 2016/2281 oraz potwierdzona przez Eurovent

V4 PLUS R STANDARD

ODZYSK CIEPŁA

120,0 - 125,0 kW



DANE TECHNICZNE

Model			MV-1200(42)WD2RN1T(D)				MV-1250(44)WD2RN1T(D)		
Zasilanie			380-415V, 3N, 50/60Hz				380-415V, 3N, 50/60Hz		
Wydajność chłodnicza nominalna		kW	120,0				125,0		
	Pobór mocy	kW	34,47				37,18		
	EER	kW/kW	3,48				3,36		
	SEER	kW/kW	5,82				5,74		
	Zakres temperatur dla chłodzenia		°C	-5 ~ 48				-5 ~ 48	
Wydajność grzewcza nominalna		kW	120,0				125,0		
	Pobór mocy	kW	29,28				31,42		
	COP	kW/kW	4,10				3,98		
	SCOP	kW/kW	4,01				4,01		
	Zakres temperatur dla grzania		°C	-20 ~ 24				-20 ~ 24	
Podłączane jednostki wewnętrzne	Łączna wydajność		do 200%				do 200%		
	Max. ilość		do 64				do 64		
Poziom ciśnienia akustycznego		dB(A)	67				67		
Średnica przewodów chłodniczych	Ciecz	mm	Ø19.1				Ø19.1		
	Gaz (niskie ciśnienie)	mm	Ø41.3				Ø41.3		
	Gaz (wysokie ciśnienie)	mm	Ø34.9				Ø34.9		
Model			MV-400(14)WD2RN-1T(D)	MV-400(14)WD2RN-1T(D)	MV-400(14)WD2RN-1T(D)	MV-400(14)WD2RN-1T(D)	MV-400(14)WD2RN-1T(D)	MV-450(16)WD2RN-1T(D)	
Wymiary zewnętrzne		Szer. x wys. x głęb.	mm	1250×1615×765	1250×1615×765	1250×1615×765	1250×1615×765	1250×1615×765	1250×1615×765
Masa netto			kg	303	303	303	303	303	303
Sprężarka		Typ		DC inverter	DC inverter	DC inverter	DC inverter	DC inverter	DC inverter
Wentylator	Wydatek powietrza		m ³ /h	15000	15000	15000	15000	15000	15000
	Typ x Ilość			Osiowy x 2	Osiowy x 2	Osiowy x 2	Osiowy x 2	Osiowy x 2	Osiowy x 2
	Moc silnika		kW	0,89	0,89	0,89	0,89	0,89	0,89
Zabezpieczenia	Zabezpieczenia wysokiego ciśnienia		MPa	4,4	4,4	4,4	4,4	4,4	4,4
	Inwerter			Zabezpieczenie przed przegrzaniem, zabezpieczenie nadprądowe, zabezpieczenie kolejności faz, zabezpieczenie fazowe, zabezpieczenie przepięciowe					
	Sprężarka			Zabezpieczenie przed przegrzaniem, zabezpieczenie przed przeciążeniem					
Czynnik chłodniczy		Typ x fabryczne napełnienie		R410A x 13 kg	R410A x 13 kg	R410A x 13 kg	R410A x 13 kg	R410A x 13 kg	R410A x 13 kg

Adnotacja:

Wydajność jest ustalona na podstawie następujących warunków:

1. Chłodzenie: Temperatura wewnętrzna 27°C DB/19°C WB; Temperatura zewnętrzna 35°C DB/24°C WB

2. Grzanie: Temperatura wewnętrzna 20°C DB/15°C WB; Temperatura zewnętrzna 7°C DB/6°C WB

Długość orurowania: Długość połączonych rur to 7,5m, różnica poziomów wynosi 0.

Hałas mierzony w komorze półbezechowej, w odległości 1m od urządzenia i na wysokości 1,3m od podłoża.

Do łączenia agregatów wymagane są trójniki łączące.

Urządzenie zawiera fluorowane gazy cieplarniane (R410A GWP=2088).

Specyfikacja zgodna z wymogami Rozporządzenia PEiR 2016/2281 oraz potwierdzona przez Eurovent

ODZYSK CIEPŁA

130,0 - 135,0 kW



DANE TECHNICZNE

Model			MV-1300(46)WD2RN1T(D)				MV-1350(48)WD2RN1T(D)			
Zasilanie			380-415V, 3N, 50/60Hz				380-415V, 3N, 50/60Hz			
Wydajność chłodnicza nominalna		kW	130,0				135,0			
	Pobór mocy	kW	39,89				42,60			
	EER	kW/kW	3,26				3,17			
	SEER	kW/kW	5,66				5,59			
Zakres temperatur dla chłodzenia		°C	-5 ~ 48				-5 ~ 48			
Wydajność grzewcza nominalna		kW	130,0				135,0			
	Pobór mocy	kW	33,56				35,70			
	COP	kW/kW	3,87				3,78			
	SCOP	kW/kW	4,01				4,01			
Zakres temperatur dla grzania		°C	-20 ~ 24				-20 ~ 24			
Podłączane jednostki wewnętrzne	Łączna wydajność		do 200%				do 200%			
	Max. ilość		do 64				do 64			
Poziom ciśnienia akustycznego		dB(A)	67				67			
Średnica przewodów chłodniczych	Ciecz	mm	Ø19.1				Ø19.1			
	Gaz (niskie ciśnienie)	mm	Ø41.3				Ø41.3			
	Gaz (wysokie ciśnienie)	mm	Ø34.9				Ø34.9			
Model			MV-400(14)WD2RN-1T(D)	MV-450(16)WD2RN-1T(D)	MV-450(16)WD2RN-1T(D)	MV-450(16)WD2RN-1T(D)	MV-450(16)WD2RN-1T(D)	MV-450(16)WD2RN-1T(D)	MV-450(16)WD2RN-1T(D)	
Wymiary zewnętrzne		Szer. x wys. x głęb.	mm	1250×1615×765	1250×1615×765	1250×1615×765	1250×1615×765	1250×1615×765	1250×1615×765	
Masa netto			kg	303	303	303	303	303	303	
Sprężarka		Typ		DC inverter	DC inverter	DC inverter	DC inverter	DC inverter	DC inverter	
Wentylator	Wydatek powietrza		m ³ /h	15000	15000	15000	15000	15000	15000	
	Typ x Ilość			Osiowy x 2	Osiowy x 2	Osiowy x 2	Osiowy x 2	Osiowy x 2	Osiowy x 2	
	Moc silnika		kW	0,89	0,89	0,89	0,89	0,89	0,89	
Zabezpieczenia	Zabezpieczenia wysokiego ciśnienia		MPa	4,4	4,4	4,4	4,4	4,4	4,4	
	Inwerter			Zabezpieczenie przed przegrzaniem, zabezpieczenie nadprądowe, zabezpieczenie kolejności faz, zabezpieczenie fazowe, zabezpieczenie przepięciowe						
	Sprężarka			Zabezpieczenie przed przegrzaniem, zabezpieczenie przed przeciążeniem						
Czynnik chłodniczy		Typ x fabryczne napełnienie		R410A x 13 kg	R410A x 13 kg	R410A x 13 kg	R410A x 13 kg	R410A x 13 kg	R410A x 13 kg	

Adnotacja:

Wydajność jest ustalona na podstawie następujących warunków:

1. Chłodzenie: Temperatura wewnętrzna 27°C DB/19°C WB; Temperatura zewnętrzna 35°C DB/24°C WB

2. Grzanie: Temperatura wewnętrzna 20°C DB/15°C WB; Temperatura zewnętrzna 7°C DB/6°C WB

Długość orurowania: Długość połączonych rur to 7,5m, różnica poziomów wynosi 0.

Hałas mierzony w komorze półbezechowej, w odległości 1m od urządzenia i na wysokości 1,3m od podłoża.

Do łączenia agregatów wymagane są trójniki łączące.

Urządzenie zawiera fluorowane gazy cieplarniane (R410A GWP=2088).

Specyfikacja zgodna z wymogami Rozporządzenia PEiR 2016/2281 oraz potwierdzona przez Eurovent

V4 PLUS R STANDARD

ODZYSK CIEPŁA

143,2 - 146,0 kW



DANE TECHNICZNE

Model			MV-1432(50)WD2RN1T(D)				MV-1460(52)WD2RN1T(D)				
Zasilanie			380-415V, 3N, 50/60Hz				380-415V, 3N, 50/60Hz				
Wydajność chłodnicza nominalna		kW	143,2				146,0				
	Pobór mocy	kW	41,12				41,90				
	EER	kW/kW	3,48				3,48				
	SEER	kW/kW	5,71				5,72				
	Zakres temperatur dla chłodzenia	°C	-5 ~ 48				-5 ~ 48				
Wydajność grzewcza nominalna		kW	148,5				153,0				
	Pobór mocy	kW	35,03				36,22				
	COP	kW/kW	4,24				4,22				
	SCOP	kW/kW	4,06				4,06				
	Zakres temperatur dla grzania	°C	-20 ~ 24				-20 ~ 24				
Podłączane jednostki wewnętrzne	Łączna wydajność		do 200%				do 200%				
	Max. ilość		do 64				do 64				
Poziom ciśnienia akustycznego		dB(A)	68				68				
Średnica przewodów chłodniczych	Ciecz	mm	Ø22.2				Ø22.2				
	Gaz (niskie ciśnienie)	mm	Ø44.5				Ø44.5				
	Gaz (wysokie ciśnienie)	mm	Ø38.1				Ø38.1				
Model			MV-252(8)WD2RN1T(D)	MV-280(10)WD2RN1T(D)	MV-450(16)WD2RN1T(D)	MV-450(16)WD2RN1T(D)	MV-280(10)WD2RN1T(D)	MV-280(10)WD2RN1T(D)	MV-450(16)WD2RN1T(D)	MV-450(16)WD2RN1T(D)	
Wymiary zewnętrzne		Szer. x wys. x głęb.	mm	1250×1615×765	1250×1615×765	1250×1615×765	1250×1615×765	1250×1615×765	1250×1615×765	1250×1615×765	
Masa netto		kg	255	255	303	303	255	255	303	303	
Sprężarka		Typ	DC inverter	DC inverter	DC inverter	DC inverter	DC inverter	DC inverter	DC inverter	DC inverter	
Wentylator	Wydatek powietrza		m ³ /h	12000	12000	15000	15000	12000	12000	15000	15000
	Typ x Ilość			Osiowy x 2	Osiowy x 2	Osiowy x 2	Osiowy x 2	Osiowy x 2	Osiowy x 2	Osiowy x 2	Osiowy x 2
	Moc silnika		kW	0,52	0,52	0,89	0,89	0,52	0,52	0,89	0,89
Zabezpieczenia	Zabezpieczenia wysokiego ciśnienia		MPa	4,4	4,4	4,4	4,4	4,4	4,4	4,4	4,4
	Inwerter			Zabezpieczenie przed przegrzaniem, zabezpieczenie nadprądowe, zabezpieczenie kolejności faz, zabezpieczenie fazowe, zabezpieczenie przepięciowe							
	Sprężarka			Zabezpieczenie przed przegrzaniem, zabezpieczenie przed przeciążeniem							
Czynnik chłodniczy		Typ x fabryczne napełnienie	R410A x 10 kg	R410A x 10 kg	R410A x 13 kg	R410A x 13 kg	R410A x 10 kg	R410A x 10 kg	R410A x 13 kg	R410A x 13 kg	

Adnotacja:

Wydajność jest ustalona na podstawie następujących warunków:

1. Chłodzenie: Temperatura wewnętrzna 27°C DB/19°C WB; Temperatura zewnętrzna 35°C DB/24°C WB

2. Grzanie: Temperatura wewnętrzna 20°C DB/15°C WB; Temperatura zewnętrzna 7°C DB/6°C WB

Długość orurowania: Długość połączonych rur to 7,5m, różnica poziomów wynosi 0.

Hałas mierzony w komorze półbezechowej, w odległości 1m od urządzenia i na wysokości 1,3m od podłoża.

Do łączenia agregatów wymagane są trójniki łączące.

Urządzenie zawiera fluorowane gazy cieplarniane (R410A GWP=2088).

Specyfikacja zgodna z wymogami Rozporządzenia PEiR 2016/2281 oraz potwierdzona przez Eurovent

ODZYSK CIEPŁA

151,5 - 158,0 kW



DANE TECHNICZNE

Model			MV-1515(54)WD2RN1T(D)				MV-1580(56)WD2RN1T(D)			
Zasilanie			380-415V, 3N, 50/60Hz				380-415V, 3N, 50/60Hz			
Wydajność chłodnicza nominalna		kW	151,5				158,0			
	Pobór mocy	kW	44,43				46,64			
	EER	kW/kW	3,41				3,39			
	SEER	kW/kW	5,70				5,71			
Zakres temperatur dla chłodzenia		°C	-5 ~ 48				-5 ~ 48			
Wydajność grzewcza nominalna		kW	159,0				161,5			
	Pobór mocy	kW	39,25				39,77			
	COP	kW/kW	4,05				4,06			
	SCOP	kW/kW	4,10				4,03			
Zakres temperatur dla grzania		°C	-20 ~ 24				-20 ~ 24			
Podłączane jednostki wewnętrzne	Łączna wydajność		do 200%				do 200%			
	Max. ilość		do 64				do 64			
Poziom ciśnienia akustycznego		dB(A)	68				68			
Średnica przewodów chłodniczych	Ciecz	mm	Ø22.2				Ø22.2			
	Gaz (niskie ciśnienie)	mm	Ø44.5				Ø44.5			
	Gaz (wysokie ciśnienie)	mm	Ø38.1				Ø38.1			
Model			MV-280(10)WD2RN1T(D)	MV-335(12)WD2RN1T(D)	MV-450(16)WD2RN1T(D)	MV-450(16)WD2RN1T(D)	MV-280(10)WD2RN1T(D)	MV-400(14)WD2RN1T(D)	MV-450(16)WD2RN1T(D)	MV-450(16)WD2RN1T(D)
Wymiary zewnętrzne Szer. x wys. x głęb.		mm	1250×1615×765	1250×1615×765	1250×1615×765	1250×1615×765	1250×1615×765	1250×1615×765	1250×1615×765	1250×1615×765
Masa netto		kg	255	255	303	303	255	303	303	303
Sprężarka Typ			DC inverter	DC inverter	DC inverter	DC inverter	DC inverter	DC inverter	DC inverter	DC inverter
Wentylator	Wydatek powietrza	m ³ /h	12000	13000	15000	15000	12000	15000	15000	15000
	Typ x Ilość		Osiowy x 2	Osiowy x 2	Osiowy x 2	Osiowy x 2	Osiowy x 2	Osiowy x 2	Osiowy x 2	Osiowy x 2
	Moc silnika	kW	0,52	0,52	0,89	0,89	0,52	0,89	0,89	0,89
Zabezpieczenia	Zabezpieczenia wysokiego ciśnienia	MPa	4,4	4,4	4,4	4,4	4,4	4,4	4,4	4,4
	Inwerter		Zabezpieczenie przed przegrzaniem, zabezpieczenie nadprądowe, zabezpieczenie kolejności faz, zabezpieczenie fazowe, zabezpieczenie przepięciowe							
	Sprężarka		Zabezpieczenie przed przegrzaniem, zabezpieczenie przed przeciążeniem							
Czynnik chłodniczy Typ x fabryczne napełnienie			R410A x 10 kg	R410A x 10 kg	R410A x 13 kg	R410A x 13 kg	R410A x 10 kg	R410A x 13 kg	R410A x 13 kg	R410A x 13 kg

Adnotacja:

Wydajność jest ustalona na podstawie następujących warunków:

1. Chłodzenie: Temperatura wewnętrzna 27°C DB/19°C WB; Temperatura zewnętrzna 35°C DB/24°C WB

2. Grzanie: Temperatura wewnętrzna 20°C DB/15°C WB; Temperatura zewnętrzna 7°C DB/6°C WB

Długość orurowania: Długość połączonych rur to 7,5m, różnica poziomów wynosi 0.

Hałas mierzony w komorze półbezechowej, w odległości 1m od urządzenia i na wysokości 1,3m od podłoża.

Do łączenia agregatów wymagane są trójniki łączące.

Urządzenie zawiera fluorowane gazy cieplarniane (R410A GWP=2088).

Specyfikacja zgodna z wymogami Rozporządzenia PEiR 2016/2281 oraz potwierdzona przez Eurovent

V4 PLUS R STANDARD

ODZYSK CIEPŁA

165,0 - 170,0 kW



DANE TECHNICZNE

Model			MV-1650(58)WD2RN1T(D)				MV-1700(60)WD2RN1T(D)			
Zasilanie			380-415V, 3N, 50/60Hz				380-415V, 3N, 50/60Hz			
Wydajność chłodnicza nominalna		kW	165,0				170,0			
	Pobór mocy	kW	48,67				51,38			
	EER	kW/kW	3,39				3,31			
	SEER	kW/kW	5,76				5,70			
Zakres temperatur dla chłodzenia		°C	-5 ~ 48				-5 ~ 48			
Wydajność grzewcza nominalna		kW	165,0				170,0			
	Pobór mocy	kW	41,18				43,32			
	COP	kW/kW	4,01				3,92			
	SCOP	kW/kW	4,01				4,01			
Zakres temperatur dla grzania		°C	-20 ~ 24				-20 ~ 24			
Podłączane jednostki wewnętrzne	Łączna wydajność		do 200%				do 200%			
	Max. ilość		do 64				do 64			
Poziom ciśnienia akustycznego		dB(A)	69				69			
Średnica przewodów chłodniczych	Ciecz	mm	Ø22.2				Ø22.2			
	Gaz (niskie ciśnienie)	mm	Ø44.5				Ø44.5			
	Gaz (wysokie ciśnienie)	mm	Ø38.1				Ø38.1			
Model			MV-400(14)WD2RN1T(D)	MV-400(14)WD2RN1T(D)	MV-400(14)WD2RN1T(D)	MV-450(16)WD2RN1T(D)	MV-400(14)WD2RN1T(D)	MV-400(14)WD2RN1T(D)	MV-450(16)WD2RN1T(D)	MV-450(16)WD2RN1T(D)
Wymiary zewnętrzne		Szer. x wys. x głęb.	mm	1250×1615×765	1250×1615×765	1250×1615×765	1250×1615×765	1250×1615×765	1250×1615×765	1250×1615×765
Masa netto		kg	303	303	303	303	303	303	303	303
Sprężarka		Typ	DC inverter	DC inverter	DC inverter	DC inverter	DC inverter	DC inverter	DC inverter	DC inverter
Wentylator	Wydatek powietrza		m ³ /h	15000	15000	15000	15000	15000	15000	15000
	Typ x Ilość			Osiowy x 2	Osiowy x 2	Osiowy x 2	Osiowy x 2	Osiowy x 2	Osiowy x 2	Osiowy x 2
	Moc silnika		kW	0,89	0,89	0,89	0,89	0,89	0,89	0,89
Zabezpieczenia	Zabezpieczenia wysokiego ciśnienia		MPa	4,4	4,4	4,4	4,4	4,4	4,4	4,4
	Inwerter			Zabezpieczenie przed przegrzaniem, zabezpieczenie nadprądowe, zabezpieczenie kolejności faz, zabezpieczenie fazowe, zabezpieczenie przepięciowe						
	Sprężarka			Zabezpieczenie przed przegrzaniem, zabezpieczenie przed przeciążeniem						
Czynnik chłodniczy		Typ x fabryczne napełnienie	R410A x 13 kg	R410A x 13 kg	R410A x 13 kg	R410A x 13 kg	R410A x 13 kg	R410A x 13 kg	R410A x 13 kg	R410A x 13 kg

Adnotacja:

Wydajność jest ustalona na podstawie następujących warunków:

1. Chłodzenie: Temperatura wewnętrzna 27°C DB/19°C WB; Temperatura zewnętrzna 35°C DB/24°C WB

2. Grzanie: Temperatura wewnętrzna 20°C DB/15°C WB; Temperatura zewnętrzna 7°C DB/6°C WB

Długość orurowania: Długość połączonych rur to 7,5m, różnica poziomów wynosi 0.

Hałas mierzony w komorze półbezechowej, w odległości 1m od urządzenia i na wysokości 1,3m od podłoża.

Do łączenia agregatów wymagane są trójniki łączące.

Urządzenie zawiera fluorowane gazy cieplarniane (R410A GWP=2088).

Specyfikacja zgodna z wymogami Rozporządzenia PEiR 2016/2281 oraz potwierdzona przez Eurovent

ODZYSK CIEPŁA

175,0 - 180,0 kW



DANE TECHNICZNE

Model			MV-1750(62)WD2RN1T(D)				MV-1800(64)WD2RN1T(D)			
Zasilanie			380-415V, 3N, 50/60Hz				380-415V, 3N, 50/60Hz			
Wydajność chłodnicza nominalna		kW	175,0				180,0			
	Pobór mocy	kW	54,09				56,80			
	EER	kW/kW	3,24				3,17			
	SEER	kW/kW	5,64				5,59			
Zakres temperatur dla chłodzenia		°C	-5 ~ 48				-5 ~ 48			
Wydajność grzewcza nominalna		kW	175,0				180,0			
	Pobór mocy	kW	45,46				47,60			
	COP	kW/kW	3,85				3,78			
	SCOP	kW/kW	4,01				4,01			
Zakres temperatur dla grzania		°C	-20 ~ 24				-20 ~ 24			
Podłączane jednostki wewnętrzne	Łączna wydajność		do 200%				do 200%			
	Max. ilość		do 64				do 64			
Poziom ciśnienia akustycznego		dB(A)	69				69			
Średnica przewodów chłodniczych	Ciecz	mm	Ø22.2				Ø22.2			
	Gaz (niskie ciśnienie)	mm	Ø44.5				Ø44.5			
	Gaz (wysokie ciśnienie)	mm	Ø38.1				Ø38.1			
Model			MV-400(14)WD2RN1T(D)	MV-450(16)WD2RN1T(D)	MV-450(16)WD2RN1T(D)	MV-450(16)WD2RN1T(D)	MV-450(16)WD2RN1T(D)	MV-450(16)WD2RN1T(D)	MV-450(16)WD2RN1T(D)	MV-450(16)WD2RN1T(D)
Wymiary zewnętrzne Szer. x wys. x głęb.		mm	1250×1615×765	1250×1615×765	1250×1615×765	1250×1615×765	1250×1615×765	1250×1615×765	1250×1615×765	1250×1615×765
Masa netto		kg	303	303	303	303	303	303	303	303
Sprężarka Typ			DC inverter	DC inverter	DC inverter	DC inverter	DC inverter	DC inverter	DC inverter	DC inverter
Wentylator	Wydatek powietrza	m ³ /h	15000	15000	15000	15000	15000	15000	15000	15000
	Typ x Ilość		Osiowy x 2	Osiowy x 2	Osiowy x 2	Osiowy x 2	Osiowy x 2	Osiowy x 2	Osiowy x 2	Osiowy x 2
	Moc silnika	kW	0,89	0,89	0,89	0,89	0,89	0,89	0,89	0,89
Zabezpieczenia	Zabezpieczenia wysokiego ciśnienia	MPa	4,4	4,4	4,4	4,4	4,4	4,4	4,4	4,4
	Inwerter		Zabezpieczenie przed przegrzaniem, zabezpieczenie nadprądowe, zabezpieczenie kolejności faz, zabezpieczenie fazowe, zabezpieczenie przepięciowe							
	Sprężarka		Zabezpieczenie przed przegrzaniem, zabezpieczenie przed przeciążeniem							
Czynnik chłodniczy Typ x fabryczne napełnienie			R410A x 13 kg	R410A x 13 kg	R410A x 13 kg	R410A x 13 kg	R410A x 13 kg	R410A x 13 kg	R410A x 13 kg	R410A x 13 kg

Adnotacja:

Wydajność jest ustalona na podstawie następujących warunków:

1. Chłodzenie: Temperatura wewnętrzna 27°C DB/19°C WB; Temperatura zewnętrzna 35°C DB/24°C WB

2. Grzanie: Temperatura wewnętrzna 20°C DB/15°C WB; Temperatura zewnętrzna 7°C DB/6°C WB

Długość orurowania: Długość połączonych rur to 7,5m, różnica poziomów wynosi 0.

Hałas mierzony w komorze półbezechowej, w odległości 1m od urządzenia i na wysokości 1,3m od podłoża.

Do łączenia agregatów wymagane są trójniki łączące.

Urządzenie zawiera fluorowane gazy cieplarniane (R410A GWP=2088).

Specyfikacja zgodna z wymogami Rozporządzenia PEiR 2016/2281 oraz potwierdzona przez Eurovent

ODZYSK CIEPŁA

50,4 - 53,2 kW



DANE TECHNICZNE

Model			MV-504WD2RN1T(D)		MV-532WD2RN1T(D)		
Zasilanie			380-415V, 3N, 50/60 Hz		380-415V, 3N, 50/60 Hz		
Wydajność chłodnicza nominalna		kW	50,4		53,2		
	Pobór mocy	kW	11,94		12,72		
	EER	kW/kW	4,22		4,18		
	SEER	kW/kW	5,90		5,91		
Zakres temperatur dla chłodzenia		°C	-5 ~ 48		-5 ~ 48		
Wydajność grzewcza nominalna		kW	54,00		58,5		
	Pobór mocy	kW	10,04		11,23		
	COP	kW/kW	5,38		5,21		
	SCOP	kW/kW	4,15		4,15		
Zakres temperatur dla grzania		°C	-20 ~ 24		-20 ~ 24		
Podłączane jednostki wewnętrzne	Łączna wydajność		do 200%		do 200%		
	Max. ilość		do 64		do 64		
Poziom ciśnienia akustycznego		dB(A)	60		61		
Średnica przewodów chłodniczych	Ciecz	mm	Ø9.53		Ø15.9		
	Gaz (niskie ciśnienie)	mm	Ø22.2		Ø31.8		
	Gaz (wysokie ciśnienie)	mm	Ø19.1		Ø28.6		
Model			MV-252(8)WD2RN1T(D)	MV-252(8)WD2RN1T(D)	MV-252(8)WD2RN1T(D)	MV-280(10)WD2RN1T(D)	
Wymiary zewnętrzne		Szer. x wys. x głęb.	mm	1250×1615×765	1250×1615×765	1250×1615×765	1250×1615×765
Masa netto			kg	255	255	255	255
Sprężarka		Typ		DC inverter	DC inverter	DC inverter	DC inverter
Wentylator	Wydatek powietrza		m ³ /h	12000	12000	12000	12000
	Typ x Ilość			Osiowy x 2	Osiowy x 2	Osiowy x 2	Osiowy x 2
	Moc silnika		kW	0,52	0,52	0,52	0,52
Zabezpieczenia	Zabezpieczenia wysokiego ciśnienia		MPa	4,4	4,4	4,4	4,4
	Inwerter			Zabezpieczenie przed przegrzaniem, zabezpieczenie nadprądowe, zabezpieczenie kolejności faz, zabezpieczenie fazowe, zabezpieczenie przepięciowe			
	Sprężarka			Zabezpieczenie przed przegrzaniem, zabezpieczenie przed przeciążeniem			
Czynnik chłodniczy		Typ x fabryczne napełnienie		R410A x 10 kg	R410A x 10 kg	R410A x 10 kg	R410A x 10 kg

Adnotacja:

Wydajność jest ustalona na podstawie następujących warunków:

1. Chłodzenie: Temperatura wewnętrzna 27°C DB/19°C WB; Temperatura zewnętrzna 35°C DB/24°C WB

2. Grzanie: Temperatura wewnętrzna 20°C DB/15°C WB; Temperatura zewnętrzna 7°C DB/6°C WB

Długość orurowania: Długość połączonych rur to 7,5m, różnica poziomów wynosi 0.

Hałas mierzony w komorze półbezechowej, w odległości 1m od urządzenia i na wysokości 1,3m od podłoża.

Do łączenia agregatów wymagane są trójniki łączące.

Urządzenie zawiera fluorowane gazy cieplarniane (R410A GWP=2088).

Specyfikacja zgodna z wymogami Rozporządzenia PEiR 2016/2281 oraz potwierdzona przez Eurovent

Konfiguracja rekomendowana przez producenta. Istnieje możliwość łączenia modułów agregatów w niestandardowe konfiguracje. O szczegóły zapytaj Doradcę techniczno-handlowego.

ODZYSK CIEPŁA

58,7 - 61,5 kW



DANE TECHNICZNE

Model			MV-587WD2RN1T(D)		MV-615WD2RN1T(D)	
Zasilanie			380-415V, 3N, 50/60 Hz		380-415V, 3N, 50/60 Hz	
Wydajność chłodnicza nominalna		kW	58,7		61,5	
	Pobór mocy	kW	15,25		16,03	
	EER	kW/kW	3,85		3,84	
	SEER	kW/kW	5,85		5,87	
Zakres temperatur dla chłodzenia		°C	-5 ~ 48		-5 ~ 48	
Wydajność grzewcza nominalna		kW	64,50		69,0	
	Pobór mocy	kW	14,26		15,45	
	COP	kW/kW	4,52		4,47	
	SCOP	kW/kW	4,24		4,27	
Zakres temperatur dla grzania		°C	-20 ~ 24		-20 ~ 24	
Podłączane jednostki wewnętrzne	Łączna wydajność		do 200%		do 200%	
	Max. ilość		do 64		do 64	
Poziom ciśnienia akustycznego		dB(A)	62		62	
Średnica przewodów chłodniczych	Ciecz	mm	Ø12.7		Ø15.9	
	Gaz (niskie ciśnienie)	mm	Ø25.4		Ø31.8	
	Gaz (wysokie ciśnienie)	mm	Ø19.1		Ø28.6	
Model			MV-252(8)WD2RN1T(D)	MV-335(12)WD2RN1T(D)	MV-280(10)WD2RN1T(D)	MV-335(12)WD2RN1T(D)
Wymiary zewnętrzne Szer. x wys. x głęb.		mm	1250×1615×765	1250×1615×765	1250×1615×765	1250×1615×765
Masa netto		kg	255	255	255	255
Sprężarka Typ			DC inverter	DC inverter	DC inverter	DC inverter
Wentylator	Wydatek powietrza	m ³ /h	12000	13000	12000	13000
	Typ x Ilość		Osiowy x 2	Osiowy x 2	Osiowy x 2	Osiowy x 2
	Moc silnika	kW	0,52	0,52	0,52	0,52
Zabezpieczenia	Zabezpieczenia wysokiego ciśnienia	MPa	4,4	4,4	4,4	4,4
	Inwerter		Zabezpieczenie przed przegrzaniem, zabezpieczenie nadprądowe, zabezpieczenie kolejności faz, zabezpieczenie fazowe, zabezpieczenie przepięciowe			
	Sprężarka		Zabezpieczenie przed przegrzaniem, zabezpieczenie przed przeciążeniem			
Czynnik chłodniczy Typ x fabryczne napięcie			R410A x 13 kg	R410A x 13 kg	R410A x 13 kg	R410A x 13 kg

Adnotacja:

Wydajność jest ustalona na podstawie następujących warunków:

1. Chłodzenie: Temperatura wewnętrzna 27°C DB/19°C WB; Temperatura zewnętrzna 35°C DB/24°C WB

2. Grzanie: Temperatura wewnętrzna 20°C DB/15°C WB; Temperatura zewnętrzna 7°C DB/6°C WB

Długość orurowania: Długość połączonych rur to 7,5m, różnica poziomów wynosi 0.

Hałas mierzony w komorze półbezechowej, w odległości 1m od urządzenia i na wysokości 1,3m od podłoża.

Do łączenia agregatów wymagane są trójniki łączące.

Urządzenie zawiera fluorowane gazy cieplarniane (R410A GWP=2088).

Specyfikacja zgodna z wymogami Rozporządzenia PEiR 2016/2281 oraz potwierdzona przez Eurovent

Konfiguracja rekomendowana przez producenta. Istnieje możliwość łączenia modułów agregatów w niestandardowe konfiguracje. O szczegóły zapytaj Doradcę techniczno-handlowego.

V4 PLUS R HIGH COP

ODZYSK CIEPŁA

78,4 - 83,9 kW



DANE TECHNICZNE

Model			MV-784WD2RN1T(D)				MV-839WD2RN1T(D)			
Zasilanie			380-415V, 3N, 50/60Hz				380-415V, 3N, 50/60Hz			
Wydajność chłodnicza nominalna		kW	78,4				83,9			
	Pobór mocy	kW	18,69				21,22			
	EER	kW/kW	4,19				3,95			
	SEER	kW/kW	5,91				5,87			
Zakres temperatur dla chłodzenia		°C	-5 ~ 48				-5 ~ 48			
Wydajność grzewcza nominalna		kW	85,5				91,5			
	Pobór mocy	kW	16,25				19,28			
	COP	kW/kW	5,26				4,75			
	SCOP	kW/kW	4,15				4,21			
Zakres temperatur dla grzania		°C	-20 ~ 24				-20 ~ 24			
Podłączane jednostki wewnętrzne	Łączna wydajność		do 200%				do 200%			
	Max. ilość		do 64				do 64			
Poziom ciśnienia akustycznego		dB(A)	65				65			
Średnica przewodów chłodniczych	Ciecz	mm	Ø12.7				Ø12.7			
	Gaz (niskie ciśnienie)	mm	Ø22.2				Ø25.4			
	Gaz (wysokie ciśnienie)	mm	Ø19.1				Ø19.1			
Model			MV-252(8)WD2RN-1T(D)	MV-252(8)WD2RN-1T(D)	MV-280(10)WD2RN-1T(D)	MV-252(8)WD2RN-1T(D)	MV-252(8)WD2RN-1T(D)	MV-335(12)WD2RN-1T(D)		
Wymiary zewnętrzne	Szer. x wys. x głęb.	mm	1250×1615×765	1250×1615×765	1250×1615×765	1250×1615×765	1250×1615×765	1250×1615×765		
Masa netto		kg	255	255	255	255	255	255		
Sprężarka	Typ		DC inverter	DC inverter	DC inverter	DC inverter	DC inverter	DC inverter		
	Wydatek powietrza	m ³ /h	12000	12000	12000	12000	12000	13000		
Wentylator	Typ x Ilość		Osiowy x 2	Osiowy x 2	Osiowy x 2	Osiowy x 2	Osiowy x 2	Osiowy x 2		
	Moc silnika	kW	0,52	0,52	0,52	0,52	0,52	0,52		
Zabezpieczenia	Zabezpieczenia wysokiego ciśnienia	MPa	4,4	4,4	4,4	4,4	4,4	4,4		
	Inwerter		Zabezpieczenie przed przegrzaniem, zabezpieczenie nadprądowe, zabezpieczenie kolejności faz, zabezpieczenie fazowe, zabezpieczenie przepięciowe							
	Sprężarka		Zabezpieczenie przed przegrzaniem, zabezpieczenie przed przeciążeniem							
Czynnik chłodniczy	Typ x fabryczne napełnienie		R410A x 10 kg	R410A x 10 kg	R410A x 10 kg	R410A x 10 kg	R410A x 10 kg	R410A x 10 kg		

Adnotacja:

Wydajność jest ustalona na podstawie następujących warunków:

1. Chłodzenie: Temperatura wewnętrzna 27°C DB/19°C WB; Temperatura zewnętrzna 35°C DB/24°C WB

2. Grzanie: Temperatura wewnętrzna 20°C DB/15°C WB; Temperatura zewnętrzna 7°C DB/6°C WB

Długość orurowania: Długość połączonych rur to 7,5m, różnica poziomów wynosi 0.

Hałas mierzony w komorze półbezechowej, w odległości 1m od urządzenia i na wysokości 1,3m od podłoża.

Do łączenia agregatów wymagane są trójniki łączące.

Urządzenie zawiera fluorowane gazy cieplarniane (R410A GWP=2088).

Specyfikacja zgodna z wymogami Rozporządzenia PEiR 2016/2281 oraz potwierdzona przez Eurovent

Konfiguracja rekomendowana przez producenta. Istnieje możliwość łączenia modułów agregatów w niestandardowe konfiguracje. O szczegóły zapytaj Doradcę techniczno-handlowego.

ODZYSK CIEPŁA

86,7 kW



DANE TECHNICZNE

Model			MV-867(38)WD2RN1T(D)		
Zasilanie			380-415V, 3N, 50/60Hz		
Wydajność chłodnicza nominalna		kW	86,7		
	Pobór mocy	kW	22,00		
	EER	kW/kW	3,94		
	SEER	kW/kW	5,88		
Zakres temperatur dla chłodzenia		°C	-5 ~ 48		
Wydajność grzewcza nominalna		kW	96,0		
	Pobór mocy	kW	20,47		
	COP	kW/kW	4,69		
	SCOP	kW/kW	4,21		
Zakres temperatur dla grzania		°C	-20 ~ 24		
Podłączane jednostki wewnętrzne	Łączna wydajność		do 200%		
	Max. ilość		do 64		
Poziom ciśnienia akustycznego		dB(A)	66		
Średnica przewodów chłodniczych	Ciecz	mm	Ø12.7		
	Gaz (niskie ciśnienie)	mm	Ø25.4		
	Gaz (wysokie ciśnienie)	mm	Ø19.1		
Model			MV-252(8)WD2RN1T(D)	MV-280(10)WD2RN1T(D)	MV-335(12)WD2RN1T(D)
Wymiary zewnętrzne	Szer. x wys. x głęb.	mm	1250×1615×765	1250×1615×765	1250×1615×765
Masa netto		kg	255	255	255
Sprężarka	Typ		DC inverter	DC inverter	DC inverter
Wentylator	Wydatek powietrza	m ³ /h	12000	12000	13000
	Typ x Ilość		Osiowy x 2	Osiowy x 2	Osiowy x 2
	Moc silnika	kW	0,52	0,52	0,52
Zabezpieczenia	Zabezpieczenia wysokiego ciśnienia	MPa	4,4	4,4	4,4
	Inwerter		Zabezpieczenie przed przegrzaniem, zabezpieczenie nadprądowe, zabezpieczenie kolejności faz, zabezpieczenie fazowe, zabezpieczenie przepięciowe		
	Sprężarka		Zabezpieczenie przed przegrzaniem, zabezpieczenie przed przeciążeniem		
Czynnik chłodniczy	Typ x fabryczne napętnienie		R410A x 10 kg	R410A x 10 kg	R410A x 10 kg

Adnotacja:

Wydajność jest ustalona na podstawie następujących warunków:

1. Chłodzenie: Temperatura wewnętrzna 27°C DB/19°C WB; Temperatura zewnętrzna 35°C DB/24°C WB

2. Grzanie: Temperatura wewnętrzna 20°C DB/15°C WB; Temperatura zewnętrzna 7°C DB/6°C WB

Długość orurowania: Długość połączonych rur to 7,5m, różnica poziomów wynosi 0.

Hałas mierzony w komorze półbezechowej, w odległości 1m od urządzenia i na wysokości 1,3m od podłoża.

Do łączenia agregatów wymagane są trójniki łączące.

Urządzenie zawiera fluorowane gazy cieplarniane (R410A GWP=2088).

Specyfikacja zgodna z wymogami Rozporządzenia PEiR 2016/2281 oraz potwierdzona przez Eurovent

Konfiguracja rekomendowana przez producenta. Istnieje możliwość łączenia modułów agregatów w niestandardowe konfiguracje. O szczegóły zapytaj Doradcę techniczno-handlowego.



SERIA V4 PLUS W



SERIA V4 PLUS W

System V4 PLUS seria W umożliwia połączenie instalacji VRF z obiegiem wodnym. Systemy chłodzone wodą idealnie nadają się do zastosowania w strefie klimatu umiarkowanego i chłodnego, ponieważ nie występuje tu konieczność wymiany ciepła z powietrzem zewnętrznym.

ZASILANE WODĄ

25,2 - 33,5 kW



DANE TECHNICZNE

Model		MDVS-252(8)W/DRN1	MDVS-280(10)W/DRN1	MDVS-335(12)W/DRN1
Zasilanie		380-415V, 3N, 50Hz/60Hz		
Wydajność chłodnicza nominalna	kW	25,2	28,0	33,5
	Pobór mocy	kW	4,8	6,1
	Pobór prądu	A	16,2	16,2
	EER	kW/kW	5,25	4,59
Wydajność grzewcza nominalna	kW	27,0	31,5	37,5
	Pobór mocy	kW	4,45	5,83
	Pobór prądu	A	16,2	16,2
	COP	kW/kW	6,07	5,40
Rekomendowany zakres temperatury wody wlotowej	°C	7-45	7-45	7-45
Podłączane jedn. wewnętrzne	Łączna wydajność	50%-130%	50%-130%	50%-130%
	Ilość	13	16	19
Poziom ciśnienia akustycznego	dB(A)	51	52	52
Średnica przewodów chłodniczych	Ciecz	mm	Ø12,7	Ø15,9
	Gaz (niskie ciśnienie)	mm	Ø25,4	Ø31,8
Przyłącza wodne		mm	DN32	DN32
		-	1 1/4	1 1/4
Spadek ciśnienia wody na wymienniku	kPa	35	40	48
Wymiary zewnętrzne	Szer. x wys. x głęb.	mm	780x1000x550	780x1000x550
Masa netto		kg	146	146
Wymiennik ciepła		Double-Pipe o zwiększonej powierzchni wymiany ciepła		
Sprężarka	Typ	DC inverter	DC inverter	DC inverter
Wentylator	Przepływ wody	m ³ /h	5,4	6,0
Zabezpieczenia	Zabezpieczenia wysokiego ciśnienia	MPa	4,4	4,4
	Inwerter	Zabezpieczenie przed przegrzaniem, zabezpieczenie nadprądowe, zabezpieczenie kolejności faz, zabezpieczenie fazowe, zabezpieczenie przepięciowe		
	Sprężarka	Zabezpieczenie przed przegrzaniem, zabezpieczenie przed przeciążeniem		
Czynnik chłodniczy	Typ x fabryczne napełnienie	R410A x 2kg	R410A x 2kg	R410A x 2kg

Adnotacja:

Wydajność jest ustalona na podstawie następujących warunków:

1. Chłodzenie: Temperatura wewnętrzna 27°C DB/19°C WB; Temperatura zewnętrzna 35°C DB/24°C WB

2. Grzanie: Temperatura wewnętrzna 20°C DB/15°C WB; Temperatura zewnętrzna 7°C DB/6°C WB

Długość orurowania: Długość połączonych rur to 7,5m, różnica poziomów wynosi 0.

Hałas mierzony w komorze półbezechowej, w odległości 1m od urządzenia i na wysokości 1,3m od podłoża.

Do łączenia agregatów wymagane są trójniki łączące.

Urządzenie zawiera fluorowane gazy cieplarniane (R410A GWP=2088).

ZASILANE WODĄ

50,4 - 53,2 kW



DANE TECHNICZNE

Model		MDVS-504(16)W/DRN1		MDVS-532(18)W/DRN1		
Zasilanie		380-415V, 3N, 50Hz/60Hz				
Wydajność chłodnicza nominalna		kW	50,4		53,2	
	Pobór mocy	kW	9,6		10,9	
	Pobór prądu	A	32,4		32,4	
	EER	kW/kW	5,25		4,90	
Wydajność grzewcza nominalna		kW	54,00		58,50	
	Pobór mocy	kW	8,90		10,28	
	Pobór prądu	A	32,40		32,40	
	COP	kW/kW	6,07		5,72	
Rekomendowany zakres temperatury wody wlotowej		°C	7-45		7-45	
Podłączone jedn. wewnętrzne	Łączna wydajność		50%-130%		50%-130%	
	Ilość		23		29	
Poziom ciśnienia akustycznego		dB(A)	52		53	
Średnica przewodów chłodniczych	Ciecz	mm	Ø12,7	Ø12,7	Ø12,7	
	Gaz (niskie ciśnienie)	mm	Ø25,4	Ø25,4	Ø25,4	
Przyłącza wodne		mm	DN32	DN32	DN32	
		-	1 1/4	1 1/4	1 1/4	
Model		MDVS-252(8)W/DRN1	MDVS-252(8)W/DRN1	MDVS-252(8)W/DRN1	MDVS-280(10)W/DRN1	
Spadek ciśnienia wody na wymienniku		kPa	35	35	35	
Wymiary zewnętrzne Szer. x wys. x głęb.		mm	780x1000x550	780x1000x550	780x1000x550	
Masa netto		kg	146	146	146	
Wymiennik ciepła		Double-Pipe o zwiększonej powierzchni wymiany ciepła				
Sprężarka Typ		DC inverter		DC inverter		
Wentylator Przepływ wody		m³/h	5,4	5,4	5,4	
Zabezpieczenia	Zabezpieczenia wysokiego ciśnienia		4,4		4,4	
	Inwerter		Zabezpieczenie przed przegrzaniem, zabezpieczenie nadprądowe, zabezpieczenie kolejności faz, zabezpieczenie fazowe, zabezpieczenie przepięciowe			
	Sprężarka		Zabezpieczenie przed przegrzaniem, zabezpieczenie przed przeciążeniem			
Czynnik chłodniczy Typ x fabryczne napięcie		R410A x 2kg	R410A x 2kg	R410A x 2kg	R410A x 2kg	

Adnotacja:

Wydajność jest ustalona na podstawie następujących warunków:

1. Chłodzenie: Temperatura wewnętrzna 27°C DB/19°C WB; Temperatura zewnętrzna 35°C DB/24°C WB

2. Grzanie: Temperatura wewnętrzna 20°C DB/15°C WB; Temperatura zewnętrzna 7°C DB/6°C WB

Długość orurowania: Długość potężonych rur to 7,5m, różnica poziomów wynosi 0.

Hałas mierzony w komorze półbezechowej, w odległości 1m od urządzenia i na wysokości 1,3m od podłoża.

Do łączenia agregatów wymagane są trójniki łączące.

Urządzenie zawiera fluorowane gazy cieplarniane (R410A GWP=2088).

ZASILANE WODĄ

56,0 - 67,0 kW



DANE TECHNICZNE

Model		MDVS-560(20)W/DRN1		MDVS-615(22)W/DRN1		MDVS-670(24)W/DRN1		
Zasilanie		380-415V, 3N, 50Hz/60Hz						
Wydajność chłodnicza nominalna		kW	56,0		61,5		67,0	
	Pobór mocy	kW	12,2		14,1		16,0	
	Pobór prądu	A	32,4		34,5		36,6	
	EER	kW/kW	4,59		4,37		4,19	
Wydajność grzewcza nominalna		kW	63,0		69,0		75,0	
	Pobór mocy	kW	11,66		13,63		15,60	
	Pobór prądu	A	32,4		34,5		36,6	
	COP	kW/kW	5,40		5,08		4,81	
Rekomendowany zakres temperatury wody wlotowej		°C	7-45		7-45		7-45	
Podłączane jedn. wewnętrzne	Łączna wydajność		50%-130%		50%-130%		50%-130%	
	Ilość		33		36		39	
Poziom ciśnienia akustycznego		dB(A)	53		53		53	
Średnica przewodów chłodniczych	Ciecz	mm	Ø12,7	Ø12,7	Ø12,7	Ø15,9	Ø15,9	
	Gaz (niskie ciśnienie)	mm	Ø25,4	Ø25,4	Ø25,4	Ø31,8	Ø31,8	
Przyłącza wodne		mm	DN32	DN32	DN32	DN32	DN32	
		"	1 1/4	1 1/4	1 1/4	1 1/4	1 1/4	
Model			MDVS-280(10)W/DRN1	MDVS-280(10)W/DRN1	MDVS-280(10)W/DRN1	MDVS-335(12)W/DRN1	MDVS-335(12)W/DRN1	
Spadek ciśnienia wody na wymienniku		kPa	40	40	40	48	48	
Wymiary zewnętrzne		Szer. x wys. x głęb.	780x1000x550	780x1000x550	780x1000x550	780x1000x550	780x1000x550	
Masa netto		kg	146	146	146	146	146	
Wymiennik ciepła			Double-Pipe o zwiększonej powierzchni wymiany ciepła					
Sprężarka		Typ	DC inverter		DC inverter		DC inverter	
Wentylator		Przepływ wody	m³/h	6,0	6,0	6,0	7,2	
Zabezpieczenia	Zabezpieczenia wysokiego ciśnienia		MPa	4,4		4,4		4,4
	Inwerter			Zabezpieczenie przed przegrzaniem, zabezpieczenie nadprądowe, zabezpieczenie kolejności faz, zabezpieczenie fazowe, zabezpieczenie przepięciowe				
	Sprężarka			Zabezpieczenie przed przegrzaniem, zabezpieczenie przed przeciążeniem				
Czynnik chłodniczy		Typ x fabryczne napętnienie	R410A x 2kg	R410A x 2kg	R410A x 2kg	R410A x 2kg	R410A x 2kg	

Adnotacja:

Wydajność jest ustalona na podstawie następujących warunków:

1. Chłodzenie: Temperatura wewnętrzna 27°C DB/19°C WB; Temperatura zewnętrzna 35°C DB/24°C WB

2. Grzanie: Temperatura wewnętrzna 20°C DB/15°C WB; Temperatura zewnętrzna 7°C DB/6°C WB

Długość orurowania: Długość połączonych rur to 7,5m, różnica poziomów wynosi 0.

Hałas mierzony w komorze półbezechowej, w odległości 1m od urządzenia i na wysokości 1,3m od podłoża.

Do łączenia agregatów wymagane są trójniki łączące.

Urządzenie zawiera fluorowane gazy cieplarniane (R410A GWP=2088).

ZASILANE WODĄ

78,4 - 84,0 kW



DANE TECHNICZNE

Model		MDVS-784(26)W/DRN1			MDVS-812(28)W/DRN1			MDVS-840(30)W/DRN1				
Zasilanie		380-415V, 3N, 50Hz/60Hz										
Wydajność chłodnicza nominalna		kW	78,4			81,2			84,0			
	Pobór mocy	kW	15,7			17,0			18,3			
	Pobór prądu	A	48,6			48,6			48,6			
	EER	kW/kW	5,01			4,79			4,59			
Wydajność grzewcza nominalna		kW	85,5			90,0			94,5			
	Pobór mocy	kW	14,73			16,11			17,49			
	Pobór prądu	A	48,6			48,6			48,6			
	COP	kW/kW	5,83			5,61			5,40			
Rekomendowany zakres temperatury wody wlotowej		°C	7-45			7-45			7-45			
Podłączone jedn. wewnętrzne	Łączna wydajność		50%~130%			50%~130%			50%~130%			
	Ilość		23			23			23			
Poziom ciśnienia akustycznego		dB(A)	52			52			52			
Średnica przewodów chłodniczych	Ciecz	mm	Ø12,7	Ø12,7	Ø12,7	Ø12,7	Ø12,7	Ø12,7	Ø12,7	Ø12,7	Ø12,7	
	Gaz (niskie ciśnienie)	mm	Ø25,4	Ø25,4	Ø25,4	Ø25,4	Ø25,4	Ø25,4	Ø25,4	Ø25,4	Ø25,4	
Przyłącza wodne		mm	DN32	DN32	DN32	DN32	DN32	DN32	DN32	DN32	DN32	
		"	1 1/4	1 1/4	1 1/4	1 1/4	1 1/4	1 1/4	1 1/4	1 1/4	1 1/4	
Model			MDVS-252(8)W/DRN1	MDVS-252(8)W/DRN1	MDVS-280(10)W/DRN1	MDVS-252(8)W/DRN1	MDVS-280(10)W/DRN1	MDVS-280(10)W/DRN1	MDVS-280(10)W/DRN1	MDVS-280(10)W/DRN1	MDVS-280(10)W/DRN1	
Spadek ciśnienia wody na wymienniku		kPa	35	35	40	35	40	40	40	40	40	
Wymiary zewnętrzne Szer. x wys. x głęb.		mm	780x1000x550	780x1000x550	780x1000x550	780x1000x550	780x1000x550	780x1000x550	780x1000x550	780x1000x550	780x1000x550	
Masa netto		kg	146	146	146	146	146	146	146	146	146	
Wymiennik ciepła			Double-Pipe o zwiększonej powierzchni wymiany ciepła									
Sprężarka		Typ	DC inverter			DC inverter			DC inverter			
Wentylator		Przepływ wody	m ³ /h	5,4	5,4	6,0	5,4	6,0	6,0	6,0	6,0	
Zabezpieczenia		Zabezpieczenia wysokiego ciśnienia	MPa	4,4			4,4			4,4		
		Inwerter		Zabezpieczenie przed przegrzaniem, zabezpieczenie nadprądowe, zabezpieczenie kolejności faz, zabezpieczenie fazowe, zabezpieczenie przepięciowe								
		Sprężarka		Zabezpieczenie przed przegrzaniem, zabezpieczenie przed przeciążeniem								
Czynnik chłodniczy		Typ x fabryczne napętnienie	R410A x 2kg	R410A x 2kg	R410A x 2kg	R410A x 2kg	R410A x 2kg	R410A x 2kg	R410A x 2kg	R410A x 2kg	R410A x 2kg	

Adnotacja:

Wydajność jest ustalona na podstawie następujących warunków:

1. Chłodzenie: Temperatura wewnętrzna 27°C DB/19°C WB; Temperatura zewnętrzna 35°C DB/24°C WB

2. Grzanie: Temperatura wewnętrzna 20°C DB/15°C WB; Temperatura zewnętrzna 7°C DB/6°C WB

Długość orurowania: Długość połączonych rur to 7,5m, różnica poziomów wynosi 0.

Hałas mierzony w komorze półbezechowej, w odległości 1m od urządzenia i na wysokości 1,3m od podłoża.

Do łączenia agregatów wymagane są trójniki łączące.

Urządzenie zawiera fluorowane gazy cieplarniane (R410A GWP=2088).

ZASILANE WODĄ

89,5 - 95,0 kW



DANE TECHNICZNE

Model		MDVS-895(32)W/DRN1			MDVS-950(34)W/DRN1			
Zasilanie		380-415V, 3N, 50Hz/60Hz						
Wydajność chłodnicza nominalna		kW	89,5			95,0		
	Pobór mocy	kW	20,2			22,1		
	Pobór prądu	A	50,7			52,8		
	EER	kW/kW	4,44			4,31		
Wydajność grzewcza nominalna		kW	100,5			106,5		
	Pobór mocy	kW	19,46			21,43		
	Pobór prądu	A	50,7			52,8		
	COP	kW/kW	5,18			4,98		
Rekomendowany zakres temperatury wody wlotowej		°C	7-45			7-45		
Podłączone jedn. wewnętrzne	Łączna wydajność		50%-130%			50%-130%		
	Ilość		23			23		
Poziom ciśnienia akustycznego		dB(A)	52			52		
Średnica przewodów chłodniczych	Ciecz	mm	Ø12,7	Ø12,7	Ø15,9	Ø12,7	Ø15,9	Ø15,9
	Gaz (niskie ciśnienie)	mm	Ø25,4	Ø25,4	Ø31,8	Ø25,4	Ø31,8	Ø31,8
Przyłącza wodne		mm	DN32	DN32	DN32	DN32	DN32	DN32
		"	1 1/4	1 1/4	1 1/4	1 1/4	1 1/4	1 1/4
Model			MDVS-280(10)W/DRN1	MDVS-280(10)W/DRN1	MDVS-335(12)W/DRN1	MDVS-280(10)W/DRN1	MDVS-335(12)W/DRN1	MDVS-335(12)W/DRN1
Spadek ciśnienia wody na wymienniku		kPa	40	40	48	40	48	48
Wymiary zewnętrzne Szer. x wys. x głęb.		mm	780x1000x550	780x1000x550	780x1000x550	780x1000x550	780x1000x550	780x1000x550
Masa netto		kg	146	146	146	146	146	146
Wymiennik ciepła			Double-Pipe o zwiększonej powierzchni wymiany ciepła					
Sprężarka Typ			DC inverter			DC inverter		
Wentylator Przepływ wody		m³/h	6,0	6,0	7,2	6,0	7,2	7,2
Zabezpieczenia	Zabezpieczenia wysokiego ciśnienia	MPa	4,4			4,4		
	Inwerter		Zabezpieczenie przed przegrzaniem, zabezpieczenie nadprądowe, zabezpieczenie kolejności faz, zabezpieczenie fazowe, zabezpieczenie przepięciowe					
	Sprężarka		Zabezpieczenie przed przegrzaniem, zabezpieczenie przed przeciążeniem					
Czynnik chłodniczy Typ x fabryczne napełnienie			R410A x 2kg	R410A x 2kg	R410A x 2kg	R410A x 2kg	R410A x 2kg	R410A x 2kg

Adnotacja:

Wydajność jest ustalona na podstawie następujących warunków:

1. Chłodzenie: Temperatura wewnętrzna 27°C DB/19°C WB; Temperatura zewnętrzna 35°C DB/24°C WB

2. Grzanie: Temperatura wewnętrzna 20°C DB/15°C WB; Temperatura zewnętrzna 7°C DB/6°C WB

Długość orurowania: Długość połączonych rur to 7,5m, różnica poziomów wynosi 0.

Hałas mierzony w komorze półbezechowej, w odległości 1m od urządzenia i na wysokości 1,3m od podłoża.

Do łączenia agregatów wymagane są trójniki łączące.

Urządzenie zawiera fluorowane gazy cieplarniane (R410A GWP=2088).

ZASILANE WODĄ

100,5 kW



DANE TECHNICZNE

Model		MDVS-1005(36)W/DRN1			
Zasilanie		380-415V, 3N, 50Hz/60Hz			
Wydajność chłodnicza nominalna		kW	100,5		
	Pobór mocy	kW	24,0		
	Pobór prądu	A	54,9		
	EER	kW/kW	4,19		
Wydajność grzewcza nominalna		kW	112,5		
	Pobór mocy	kW	23,40		
	Pobór prądu	A	54,9		
	COP	kW/kW	4,81		
Rekomendowany zakres temperatury wody wlotowej		°C	7-45		
Podłączane jedn. wewnętrzne	Łączna wydajność		50%-130%		
	Ilość		23		
Poziom ciśnienia akustycznego		dB(A)	52		
Średnica przewodów chłodniczych	Ciecz	mm	Ø15,9	Ø15,9	Ø15,9
	Gaz (niskie ciśnienie)	mm	Ø31,8	Ø31,8	Ø31,8
Przyłącza wodne		mm	DN32	DN32	DN32
		-	1 1/4	1 1/4	1 1/4
Model		MDVS-335(12)W/DRN1	MDVS-335(12)W/DRN1	MDVS-335(12)W/DRN1	MDVS-335(12)W/DRN1
Spadek ciśnienia wody na wymienniku		kPa	48	48	48
Wymiary zewnętrzne Szer. x wys. x głęb.		mm	780x1000x550	780x1000x550	780x1000x550
Masa netto		kg	146	146	146
Wymiennik ciepła					
Sprężarka	Typ		DC inverter		
Wentylator	Przepływ wody	m ³ /h	7,2	7,2	7,2
Zabezpieczenia	Zabezpieczenia wysokiego ciśnienia	MPa	4,4		
	Inwerter	Zabezpieczenie przed przegrzaniem, zabezpieczenie nadprądowe, zabezpieczenie kolejności faz, zabezpieczenie fazowe, zabezpieczenie przepięciowe			
	Sprężarka	Zabezpieczenie przed przegrzaniem, zabezpieczenie przed przeciążeniem			
Czynnik chłodniczy	Typ x fabryczne napełnienie		R410A x 2kg	R410A x 2kg	R410A x 2kg

Adnotacja:

Wydajność jest ustalona na podstawie następujących warunków:

1. Chłodzenie: Temperatura wewnętrzna 27°C DB/19°C WB; Temperatura zewnętrzna 35°C DB/24°C WB

2. Grzanie: Temperatura wewnętrzna 20°C DB/15°C WB; Temperatura zewnętrzna 7°C DB/6°C WB

Długość orurowania: Długość połączonych rur to 7,5m, różnica poziomów wynosi 0.

Hałas mierzony w komorze półbezechowej, w odległości 1m od urządzenia i na wysokości 1,3m od podłoża.

Do łączenia agregatów wymagane są trójniki łączące.

Urządzenie zawiera fluorowane gazy cieplarniane (R410A GWP=2088).





254 - 305

Midea
STEROWANIE

MOŻLIWE KONFIGURACJE PODŁĄCZEŃ STEROWNIKÓW

Seria	Rodzaj klimatyzatora	Sterownik		
		Bezprzewodowy	Przewodowy	Centralny
HOME Comfort	Kids Star	RN07A/E	-	-
	Everest Ultimate Comfort	RG58	-	-
	Mission Extreme	RG58	-	-
	Mission Smart	RG58	-	-
	Blanc	RG70	-	-
BUSINESS Comfort	Kasetonowy kompakt	RG70	KJR-29B	CCM30
			KJR-86C	CCM09
			KJR-90C	KJR-90B
			KJR-120C	CCM180A
	Kasetonowy slim	RG70	KJR-29B	CCM30
			KJR-86C	CCM09
			KJR-90C	KJR-90B
			KJR-120C	CCM180A
	Przypodłogowo-podstropowe	RG70	KJR-29B	CCM30
			KJR-86C	CCM09
			KJR-90C	KJR-90B
			KJR-120C	CCM180A
	Kanatowy	RG70	KJR-29B	CCM30
			KJR-86C	CCM09
			KJR-90C	KJR-90B
			KJR-120C	CCM180A
Urządzenia do pomieszczeń technicznych i systemów VRF	Ścienne	RM12	KJR-29B	CCM30
			KJR-86C	CCM09
			KJR-90C	KJR-90B
			KJR-120C	CCM180A
	Kanatowe	RM12	KJR-29B	CCM30
			KJR-86C	CCM09
			KJR-90C	KJR-90B
			KJR-120C	CCM180A
	Przypodłogowo-podstropowe	RM12	KJR-29B	CCM30
			KJR-86C	CCM09
			KJR-90C	KJR-90B
			KJR-120C	CCM180A
	Kasetonowe	RM12	KJR-29B	CCM30
			KJR-86C	CCM09
			KJR-90C	KJR-90B
			KJR-120C	CCM180A
	Stojące / przypodłogowe	RM12	KJR-29B	CCM30
			KJR-86C	CCM09
			KJR-90C	KJR-90B
			KJR-120C	CCM180A

* niebieskim kolorem oznaczono rekomendowany sterownik stojące/przypodłogowe

STEROWANIE INDYWIDUALNE

Sterowniki bezprzewodowe:



RG58

RG70

RM12

Sterowniki przewodowe:



KJR-86C KJR-29B/KJR-90C KJR-120C

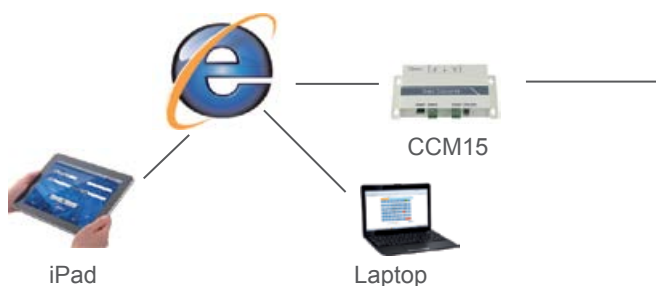

STEROWANIE CENTRALNE



CCM180A CCM30 CCM09 KJR-90B

CENTRALNE ZARZĄDZANIE SYSTEMEM

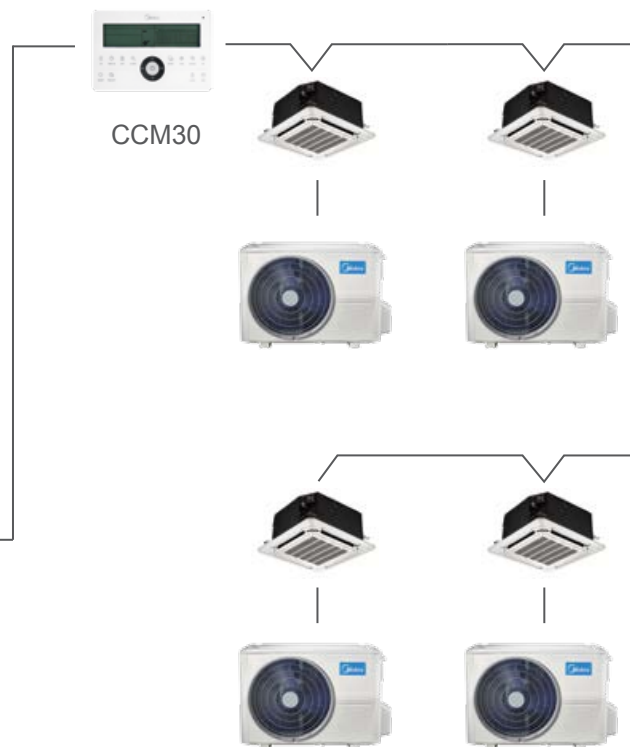
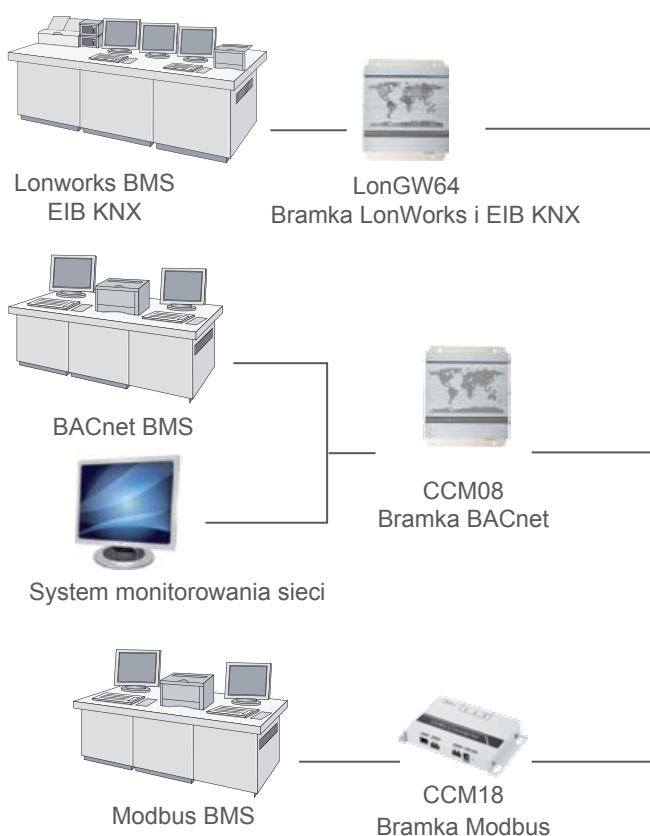

Uwaga: Powyższe rysunki stanowią jedynie przykład możliwości konfiguracyjnych systemu klimatyzacji.

STEROWANIE SIECIOWE

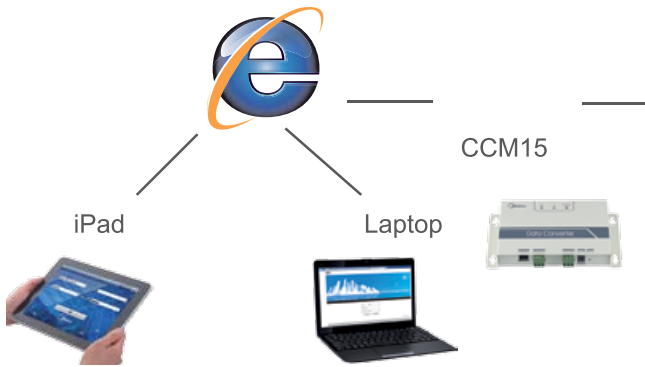

CENTRALNE ZARZĄDZANIE SYSTEMEM

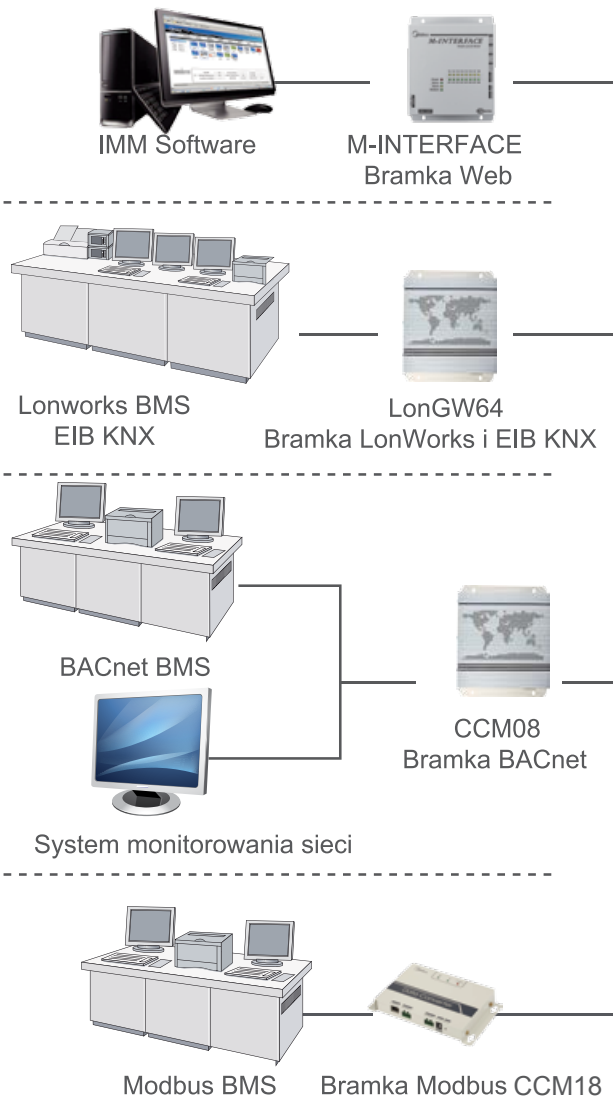

STEROWANIE CENTRALNE

Sterownik centralny jednostek wewnętrznych z panelem dotykowym



CCM180A

Sterownik centralny jednostek zewnętrznych



CCM02

Uwaga: Powyższe rysunki stanowią jedynie przykład możliwości konfiguracyjnych systemu klimatyzacji.

STEROWANIE INDYWIDUALNE

Sterowniki przewodowe

KJR-90A KJR-120B
KJR-29B KJR-120C
KJR-86C KJR-90C



Sterowniki bezprzewodowe

RM02
RM12



AKCESORIA

Czytnik kart hotelowych



NIM05



Card-key



Sterownik przewodowy

Inteligentny czujnik obecności

NIM09



Sterownik przewodowy

Jednostki zewnętrzne



STEROWANIE

dedykowane do systemów VRF V6



MODEL RM12D



FUNKCJE

Model	RM12D
Załącz/Wyłącz	•
Ustawienie trybu pracy	•
Ustawienia temperatury	• (0,5°C lub 1°C)
7 prędkości wentylatora	•
Wachlowanie	•
5-stopniowe wachlowanie	•
Adresowanie	•
Follow Me	•
ECO	•
Tryb pracy nocnej	•
Wyłączenie wyświetlacza	•
Programator dzienny	•
Blokada klawiszy	•
Podświetlenie	•
Wymiary (wys. x szer. x gł.) [mm]	170×48×20
Baterie	1.5V (LR03/AAA) × 2

NASTAWA TEMPERATURY

Ustawienie temperatury staje się jeszcze bardziej dokładne, przez możliwość jej regulacji co 0,5°C.

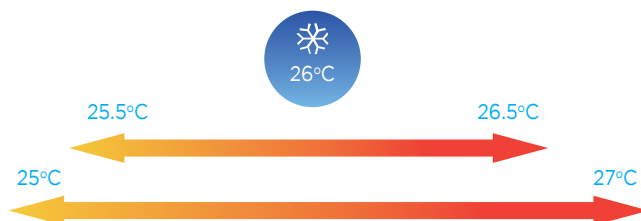

7 PRĘDKOŚCI WENTYLATORA

Dzięki dostępnym 7 biegom prędkości wentylatora w jednostkach wewnętrznych, możliwa jest niezwykle precyzyjna regulacja wydajności klimatyzatora. Przez co warunki komfortu ciepłego mogą zostać osiągnięte jeszcze szybciej.

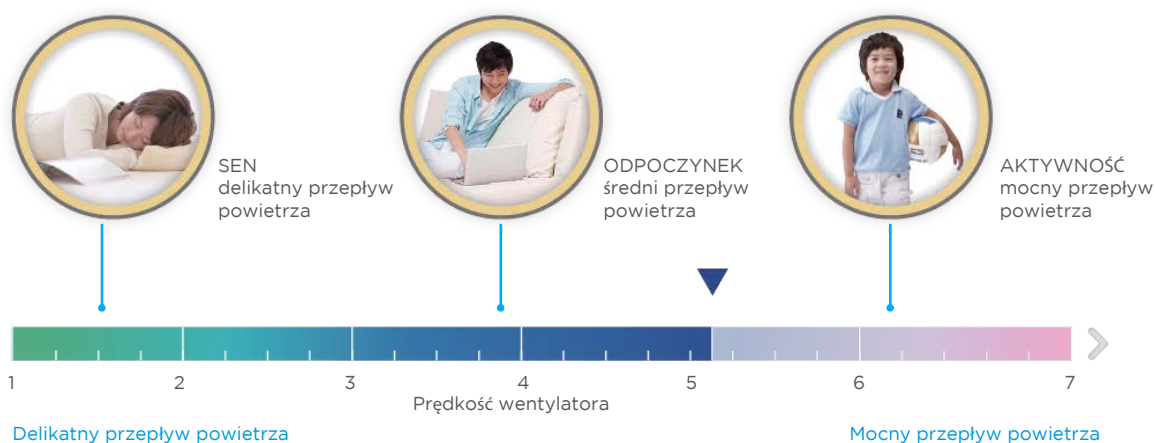

WYŁĄCZENIE WYŚWIETLACZA

Wyświetlacz w jednostkach wewnętrznych może być całkowicie wyłączony, aby zapewnić komfort podczas odpoczynku w nocy.

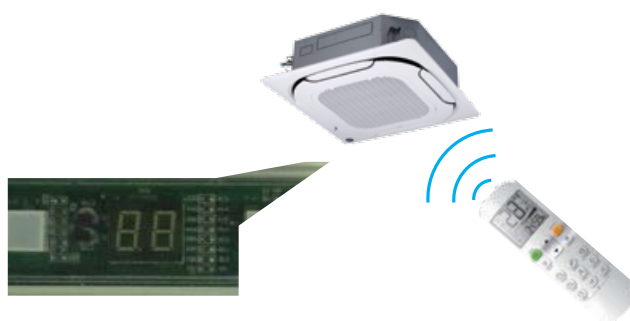

5-STOPNIOWE WACHLOWANIE

Możliwość ustawienia automatycznego płynnego wachlowania powietrza oraz nawiewu w żądanym kierunku.

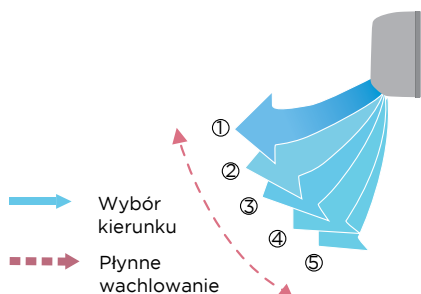

FOLLOW ME

Dzięki funkcji Follow Me, pilot bezprzewodowy może mierzyć temperaturę powietrza na wysokości użytkownika, zamiast dokonywać pomiaru przy suficie lub podłodze. Pomaga to w utrzymaniu komfortowych warunków i odpowiedniej temperatury w pomieszczeniu.



FUNKCJA ECO

Dzięki funkcji ECO zapewnione zostają komfortowe warunki w pomieszczeniu przy osiągnięciu maksymalnie efektywnej energetycznie pracy urządzenia.



STEROWNIKI PRZEWODOWE

MODEL WDC-86E/KD

WDC-120G/WK



FUNKCJE

Model	WDC-86E/KD	WDC-120G/WK
Załącz/Wyłącz	●	●
Ustawienie trybu pracy	●	●
Ustawienia temperatury	● (0.5°C lub 1°C)	● (0.5°C lub 1°C)
Podwójna nastawa temperatury	●	●
7 prędkości wentylatora	●	●
Wachlowanie	●	●
5-stopniowe wachlowanie	●	●
Adresowanie	●	●
Follow Me	●	●
ECO	●	●
Temperatura pomieszczenia	●	●
°F / °C	●	●
Blokada klawiszy	-	●
Podświetlenie	●	●
Programator dzienny	●	●
Programator tygodniowy	-	●
Auto restart	●	●
2 poziomy uprawnień	-	●
Komunikacja 2-kierunkowa	●	●
Sterowanie grupowe	-	●
Ustawienia główne i pomocnicze	●	●
Wyłączenie wyświetlacza	●	●
Tryb pracy nocnej	●	●
Odbiór sygnału zdalnego	●	●
Czyszczenie filtra (przypomnienie)	●	●
Funkcja przedłużenia ustawień	-	●
Czas letni	-	●
Aktualny czas	-	●
Kody błędów	●	●
Odczyt parametrów systemowych	●	●
Kontrola ustawień systemu	●	●
Wymiary (wys. x szer. x gł.) [mm]	86x86x18	120x120x20
Zasilanie	18V DC	18V DC

STEROWANIE GRUPOWE

Za pomocą jednego sterownika można łatwo sterować nawet do 16 jednostek wewnętrznych.

**USTAWIENIA GŁÓWNE I POMOCNICZE**

Dwa sterowniki mogą być używane razem. Ustawiony tryb pracy urządzenia, może zostać zmodyfikowany na drugim sterowniku. Ekrany wyświetlacza sterowników są zsynchronizowane i po wprowadzeniu nowej nastawy oba wyświetlacze aktualizują się.

**2 POZIOMY UPRAWNIENI**

2 poziomy uprawnień zapewniają użytkownikom łatwy dostęp do funkcji kontrolnych i zapewniają administratorom wygodny dostęp do parametrów operacyjnych.



FUNKCJA PRZEDŁUŻENIA USTAWIEŃ

Funkcja jest specjalnie zaprojektowana dla użytkowników, którzy pracują w godzinach nadliczbowych. Naciśnięcie przycisku opóźnia zamknięcie systemu o 1 lub 2 godziny.



PODWÓJNA NASTAWA TEMPERATURY

W przypadku podwójnej nastawy, zadana temperatura zmienia się automatycznie po zmianie trybu pracy.

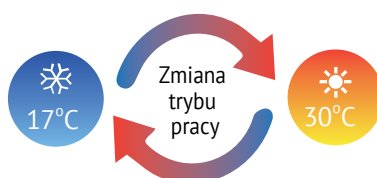

PROGRAMATOR TYGODNIOWY

Wbudowany programator jest wygodnym rozwiązaniem umożliwiającym automatyczne załączanie i zatrzymywanie systemu o ustalonym czasie w ciągu tygodnia pracy.

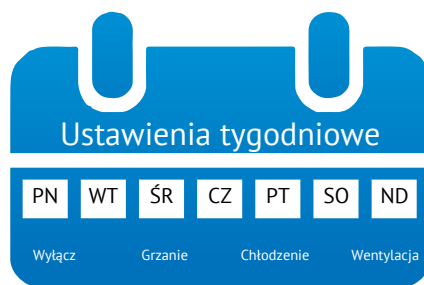

KOMUNIKACJA 2-KIERUNKOWA

Sterownik przewodowy może sprawdzać parametry pracy systemu dzięki nowej dwukierunkowej funkcji komunikacyjnej. Ponadto, możliwe są do skonfigurowania ustawienia obejmujące: ciśnienie statyczne, zapobieganie zimnemu przeciągowi, kompensacja temperatury.



MODEL CCM-180A/WS

CCM-270A/WS



FUNKCJE

Model	CCM-180A/WS	CCM-270A/WS
Max. ilość jednostek wewnętrznych	64	384
Max. ilość systemów chłodniczych	8	48
Ekran dotykowy	● (6.2-cali)	● (10.1-cali)
Załącz/Wyłącz	●	●
Ustawienie trybu pracy	●	●
Ustawienia temperatury	● (0.5°C lub 1°C)	● (0.5°C lub 1°C)
Podwójna nastawa temperatury	●	●
7 prędkości wentylatora	●	●
Automatyczne wachlowanie	●	●
5-stopniowe wachlowanie	●	●
Temperatura pomieszczenia	-	●
ECO dla jednostek zewnętrznych	●	●
Ustawienia wakacyjne	●	●
°F / °C	●	●
Zarządzanie harmonogramem	●	●
Aktualny czas	●	●
2 poziomy uprawnień	●	●
Funkcja przedłużenia ustawień	●	-
Rozpoznawanie modelu urządzenia	●	●
Podział opłat za energię elektryczną	-	●
Schemat systemu	-	●
Zarządzanie energią	●	●
Sterowanie grupowe	●	●
Kody błędów	●	●
Kontrola ustawień systemu	●	-
Dostęp USB		
Wyświetlanie raportu	Raport błędów	Raport błędów, raport operacji, raport zużycia energii elektrycznej
Rejestr nastaw	-	●
Dostęp LAN	-	●
Wybór języka	polski, angielski, francuski, hiszpański,	polski, angielski, francuski, hiszpański,
Wymiary (wys. x szer. x gł.) [mm]	182x123x34	270x183x27
Zasilanie	12V DC	24V AC

EKRAN DOTYKOWY

Kolorowy ekran dotykowy i żywy wyświetlacz sprawiają, że obsługa jest bardziej wygodna i intuicyjna.



KONTROLA RACHUNKÓW ZA ENERGIĘ ELEKTRYCZNĄ

Sterowniki wykorzystują opatentowaną przez Midea metodę obliczania pozwalającą oszacować zużycie energii elektrycznej przez jednostki zewnętrzne, a następnie podzielenia ich na jednostki wewnętrzne. Dzięki temu rachunki za energię elektryczną można równomiernie rozdzielić między poszczególnych użytkowników budynku.



ZARZĄDZANIE ENERGIĄ

Użytkownik może ustawić limity lub blokady na jednostce wewnętrznej, takie jak: minimalna temperatura chłodzenia, maksymalna temperatura ogrzewania, prędkość wentylatora, tryb pracy, blokada pilota i blokada sterownika przewodowego. Dzięki temu, niepowołane osoby nie mogą dokonać zmian w ustawieniach systemu.



SCHEMAT SYSTEMU

Importując plany pięter budynku, a następnie nanosząc jednostki wewnętrzne do ich aktualnych lokalizacji na planie piętra, użytkownicy mogą stworzyć indywidualny schemat systemu. Dzięki temu udogodnieniu monitorowanie i kontrola jednostek wewnętrznych jest jeszcze bardziej wygodna.



ZARZĄDZANIE GRUPOWE

Jednostki wewnętrzne można grupować według: grup, systemów lub lokalizacji. Dzięki temu podziałowi zarządzanie jednostkami jest bardziej wygodne i przejrzyste.



KONFIGURACJA JEDNOSTEK ZEWNĘTRZNYCH

Konfigurację i ustawienia jednostki zewnętrznej można monitorować bez wychodzenia na zewnątrz.

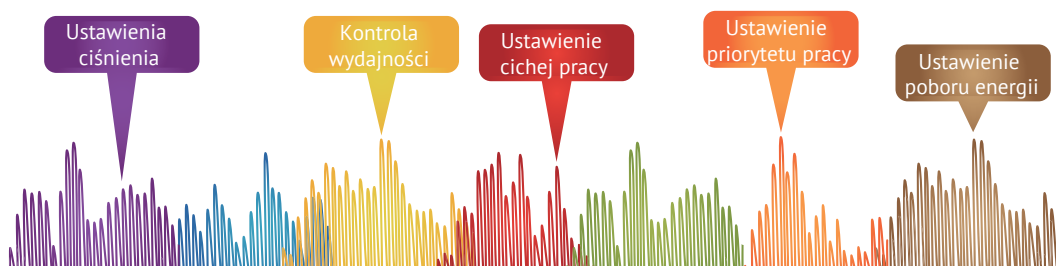

ROZPOZNAWANIE MODELI JEDNOSTEK

Kontroler rozpoznaje model jednostek wewnętrznych i zewnętrznych. Różne modele jednostek są oznaczane za pomocą różnych ikon.

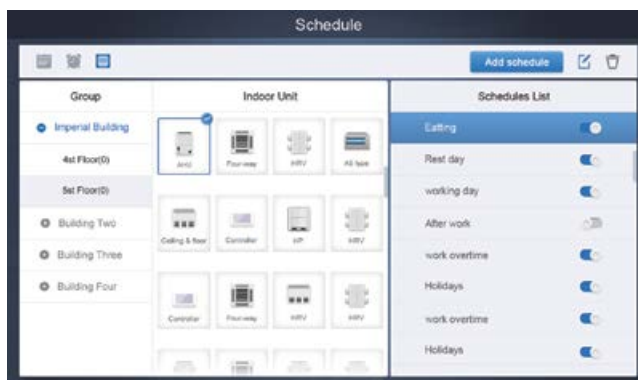

ZARZĄDZANIE HARMONOGRAMEM

Harmonogramy dzienne, tygodniowe i roczne, mogą być używane do indywidualnego precyzowania ustawień urządzenia, takich jak: włączanie/wyłączanie, tryb pracy, temperatura zadana, prędkość wentylatora, wachlowanie.

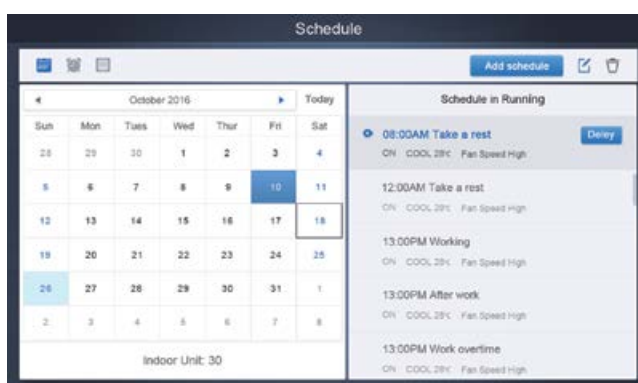

SIEĆ LAN

Komputer stacjonarny lub przenośny może być podłączony przez sieć LAN.



ELASTYCZNOŚĆ OKABLOWANIA

Sterowniki można podłączyć bezpośrednio do głównej jednostki zewnętrznej.

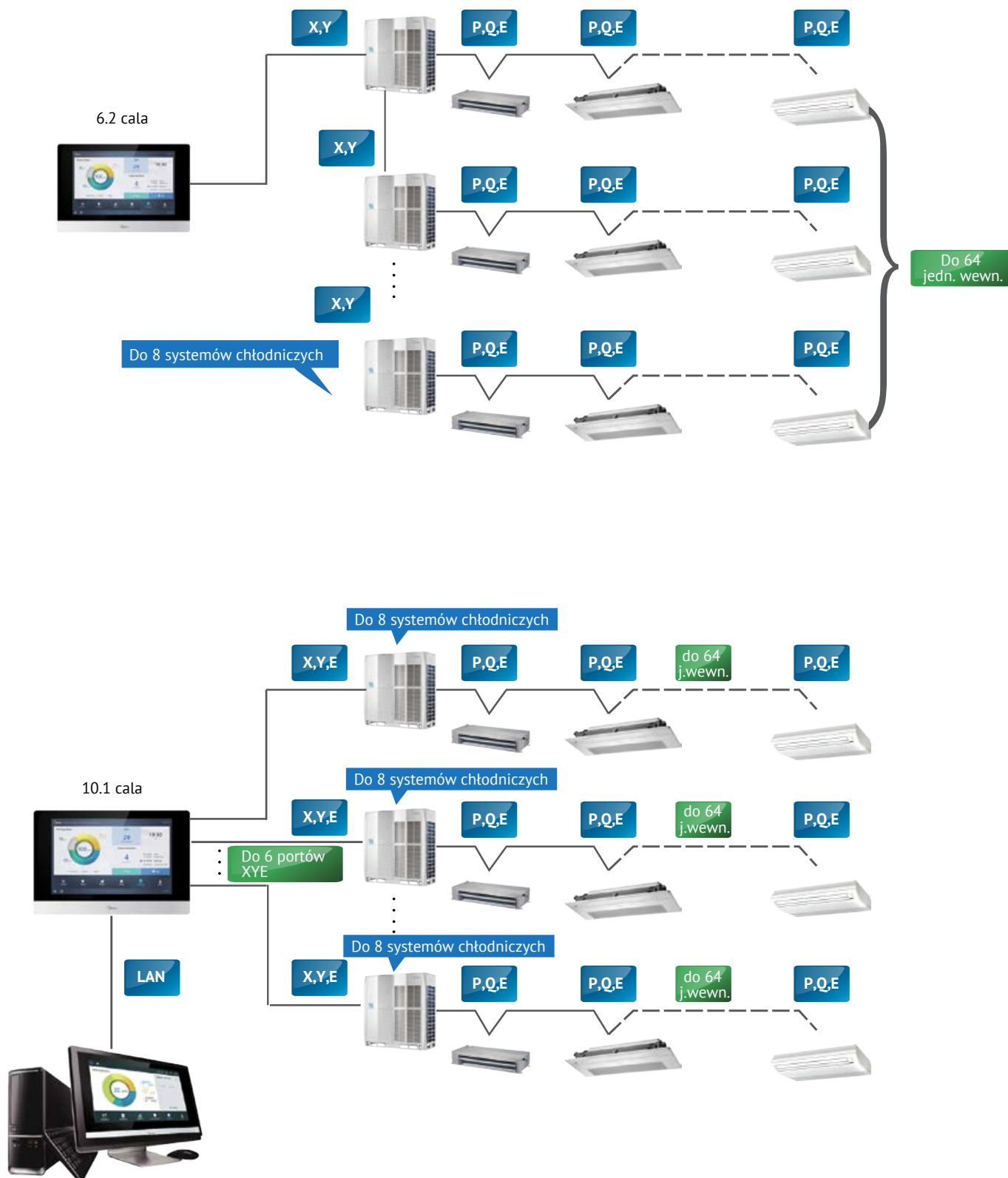

MODEL IMMP-M



CCM-270A/WS



IMMP-S (oprogramowanie)



FUNKCJE

Model	IMMP-M	CCM-270A/WS
Max. ilość w systemie IMM	10	10
Max. ilość jednostek wewnętrznych	2560	3840
Max. ilość systemów chłodniczych	320	480
Ustawienia temperatury	● (0.5°C)	● (0.5°C)
Podwójna nastawa temperatury	●	●
7 prędkości wentylatora	●	●
Automatyczne wachlowanie	●	●
5-stopniowe wachlowanie	●	●
ECO dla jednostek zewnętrznych	●	●
Ustawienia wakacyjne	●	●
Zarządzanie harmonogramem	●	●
Aktualny czas	●	●
2 poziomy uprawnień	●	●
Rozpoznawanie modelu urządzenia	●	●
Podział opłat za energię elektryczną	●	●
Schemat systemu	●	●
Zarządzanie energią	●	●
Sterowanie grupowe	●	●
Kody błędów	●	●
Kontrola ustawień systemu	●	●
Wyświetlanie raportu	●	●
Rejestr nastaw	●	●
Dostęp LAN	●	●
Backup danych	●	●
Odbiór sygnału zdalnego	●	●
Wybór języka	polski, angielski, francuski, hiszpański,	polski, angielski, francuski, hiszpański,
Wymiary (wys. x szer. x gł.) [mm]	251×319×66	270×183×27
Zasilanie	1-faza, 100-240V, 50/60Hz	24V AC

KONFIGURACJA JEDNOSTEK ZEWNĘTRZNYCH

Konfigurację i ustawienia jednostki zewnętrznej można monitorować bez wychodzenia na zewnątrz.

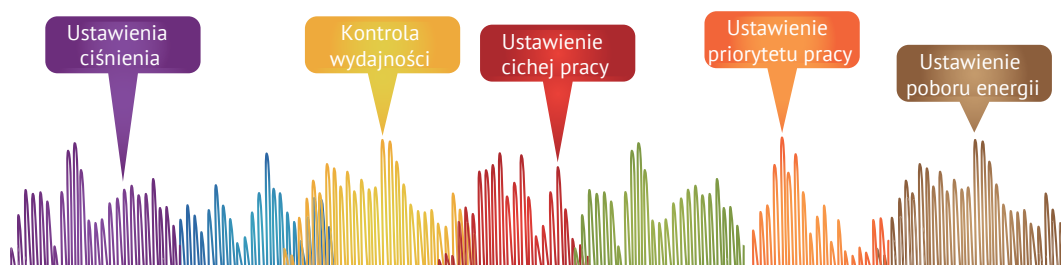

KONTROLA RACHUNKÓW ZA ENERGIĘ ELEKTRYCZNĄ

System IMMPRO wykorzystuje opatentowaną przez Midea metodę obliczania pozwalającą oszacować zużycie energii elektrycznej przez jednostki zewnętrzne, a następnie podzielenia ich na jednostki wewnętrzne. Dzięki temu rachunki za energię elektryczną można równomiernie rozdzielić między poszczególnych użytkowników budynku.



SCHEMAT SYSTEMU

Importując plany pięter budynku, a następnie nanosząc jednostki wewnętrzne do ich aktualnych lokalizacji na planie piętra, użytkownicy mogą stworzyć indywidualny schemat systemu. Dzięki temu udogodnieniu monitorowanie i kontrola jednostek wewnętrznych jest jeszcze bardziej wygodna.



URZĄDZENIA PRACUJĄCE I BEZCZYNNNE

Oznaczenie jednostki jako urządzenie „Pracujące” lub „Bezczynne”, zapewnia dokładniejszy podział kosztów energii elektrycznej pomiędzy użytkowników budynku.

ZARZĄDZANIE HARMONOGRAMEM

Harmonogramy dzienne, tygodniowe i roczne, mogą być używane do indywidualnego precyzowania ustawień urządzenia, takich jak: włączanie/wyłączanie, tryb pracy, temperatura zadana, prędkość wentylatora, wachlowanie.



ELASTYCZNOŚĆ SIECI

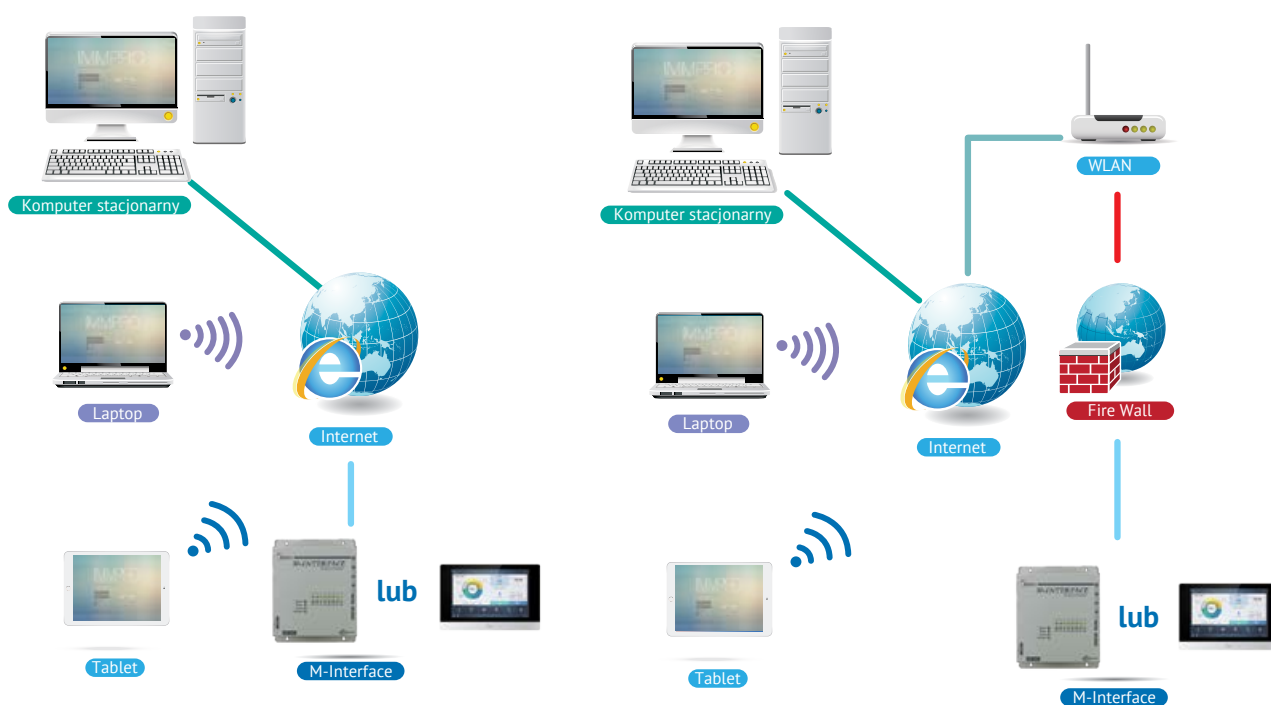

Sieć LAN

Zdalna sieć VPN

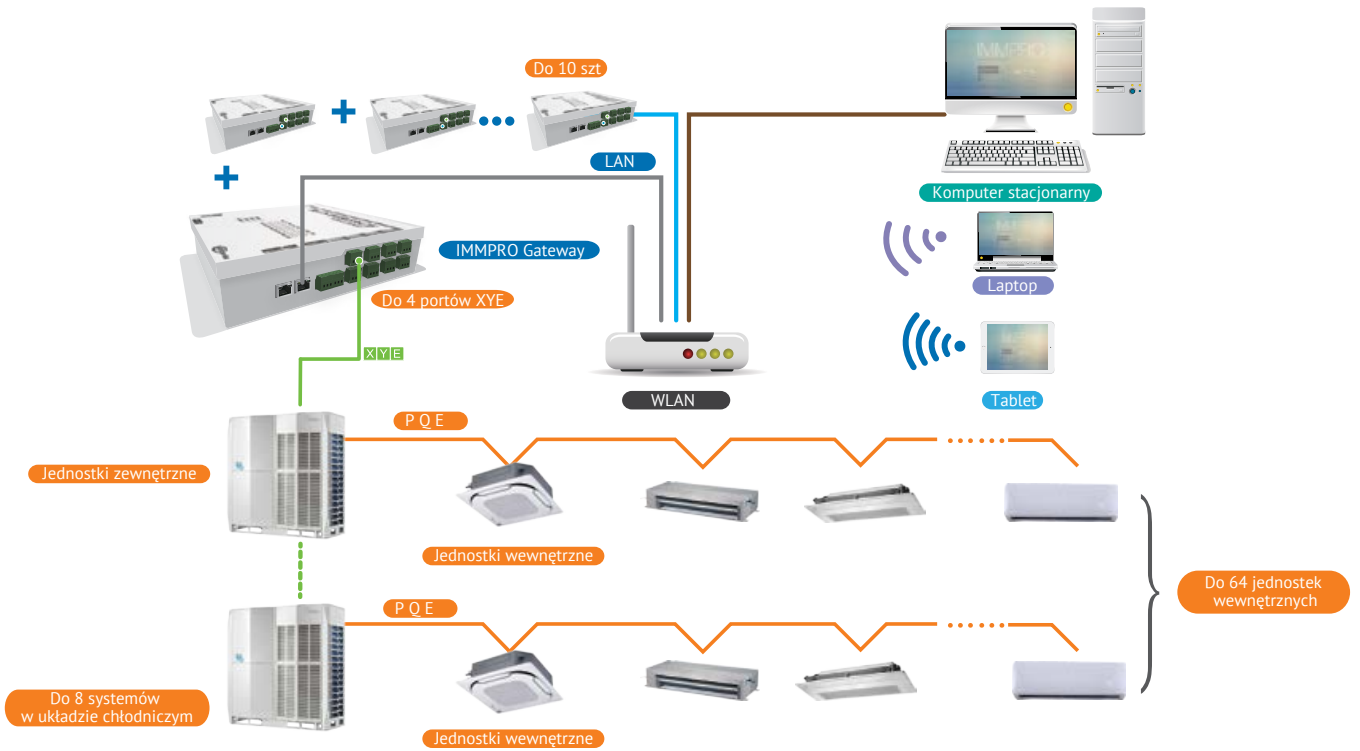

IMMP-M

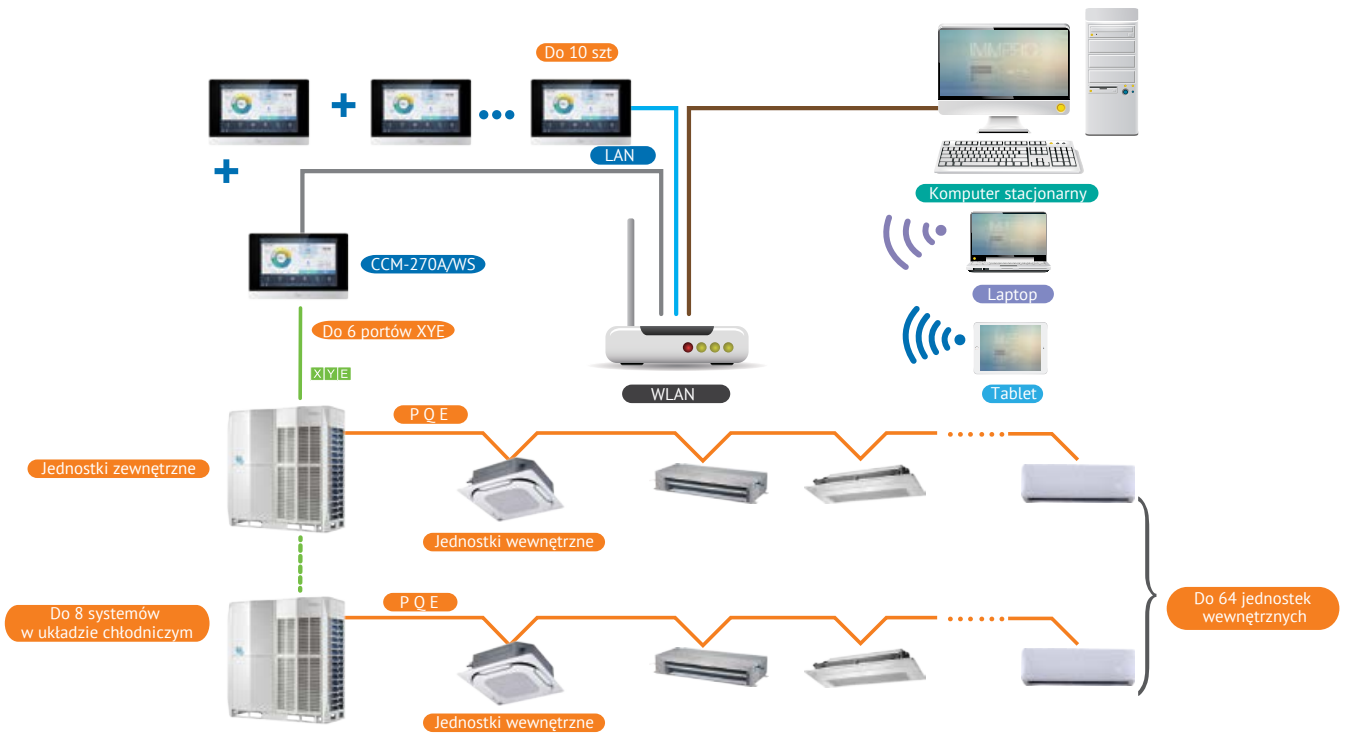

CCM-270A/WS



INTEGRACJA SYSTEMU

Wykorzystując protokół BACnet, bramka GW-BAC pozwala w zintegrowanym systemie zarządzania budynkiem monitorować i kontrolować systemy klimatyzacji Midea VRF oraz inne takie jak: kontrola dostępu, czujniki ognia, systemy oświetleniowe.

PRZYKŁAD PODŁĄCZENIA

BACnet można podłączyć bezpośrednio do portów XYE jednostek zewnętrznych master.

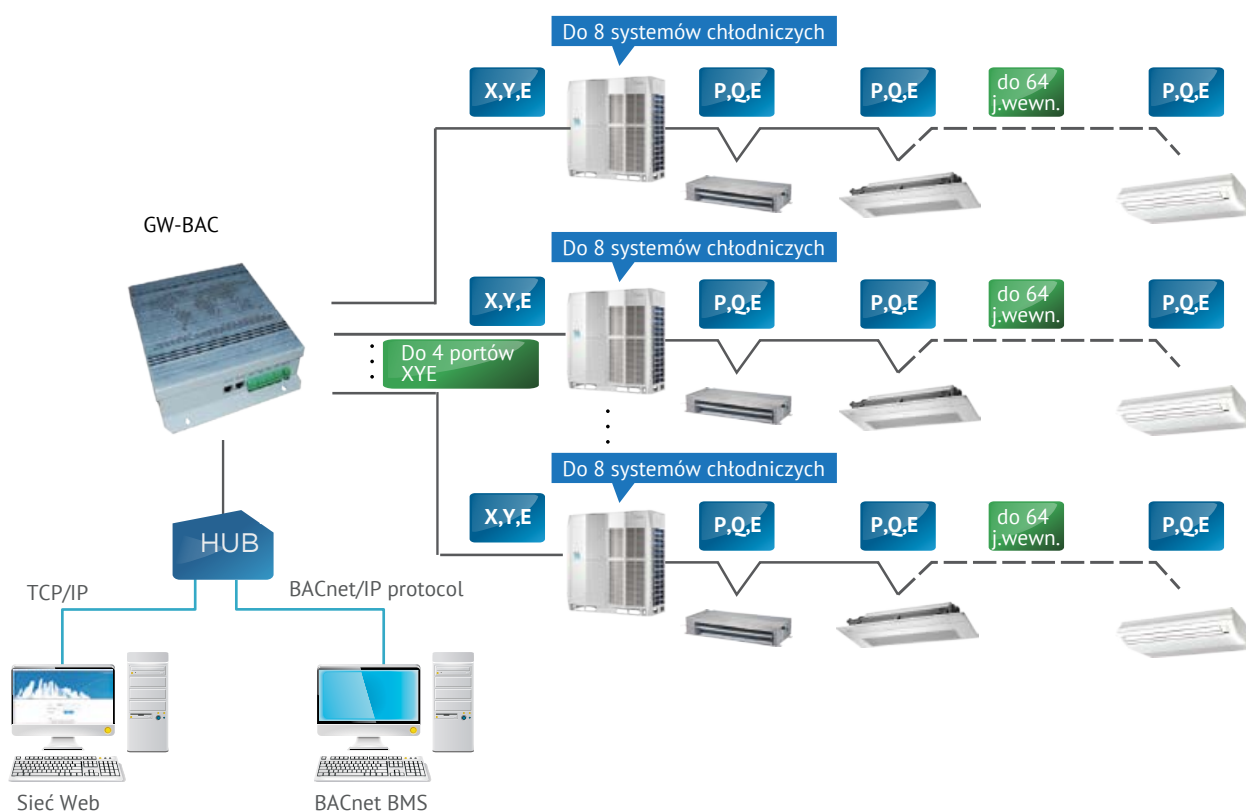

FUNKCJE

Model		GW-BAC
Max. ilość jednostek wewnętrznych		256
Max. ilość systemów w układzie chłodniczym		32
Kontrola	Załącz/Wyłącz	●
	Wybór trybu	●
	Ustawienia temperatury	●
	Prędkość wentylatora	●
	Zarządzanie energią	●
Monitoring jednostek wewnętrznych	Wyświetlacz temperatury pomieszczenia	●
	Kod błędu	●
	Alarm błędu	●
Monitoring jednostek zewnętrznych	Tryb pracy	●
	Zewnętrzna temperatura	●
	Prędkość wentylatora	●
	Częstotliwość pracy sprężarki	●
	Temperatura tłoczenia	●
	Ciśnienie	●
	Kod błędu	●
	Alarm błędu	●
Dostęp LAN		●
Certyfikat BTL		●
Zgodność	Siemens	APOGEE
	Trane	TRACER
	Honeywell	ALERTON
	Schneider	Andover Continuum
	Johnson Controls	METASYS
Wymiary (wys. x szer. x gł.) [mm]		319×251×61
Zasilanie		1 faza, 100-240V, 50/60Hz



INTEGRACJA SYSTEMU

Wykorzystując protokół LonWorks, bramka GW-LON pozwala w zintegrowanym systemie zarządzania budynkiem monitorować i kontrolować systemy klimatyzacji Midea VRF oraz inne takie jak: kontrola dostępu, czujniki ognia, systemy oświetleniowe.

PRZYKŁAD PODŁĄCZENIA

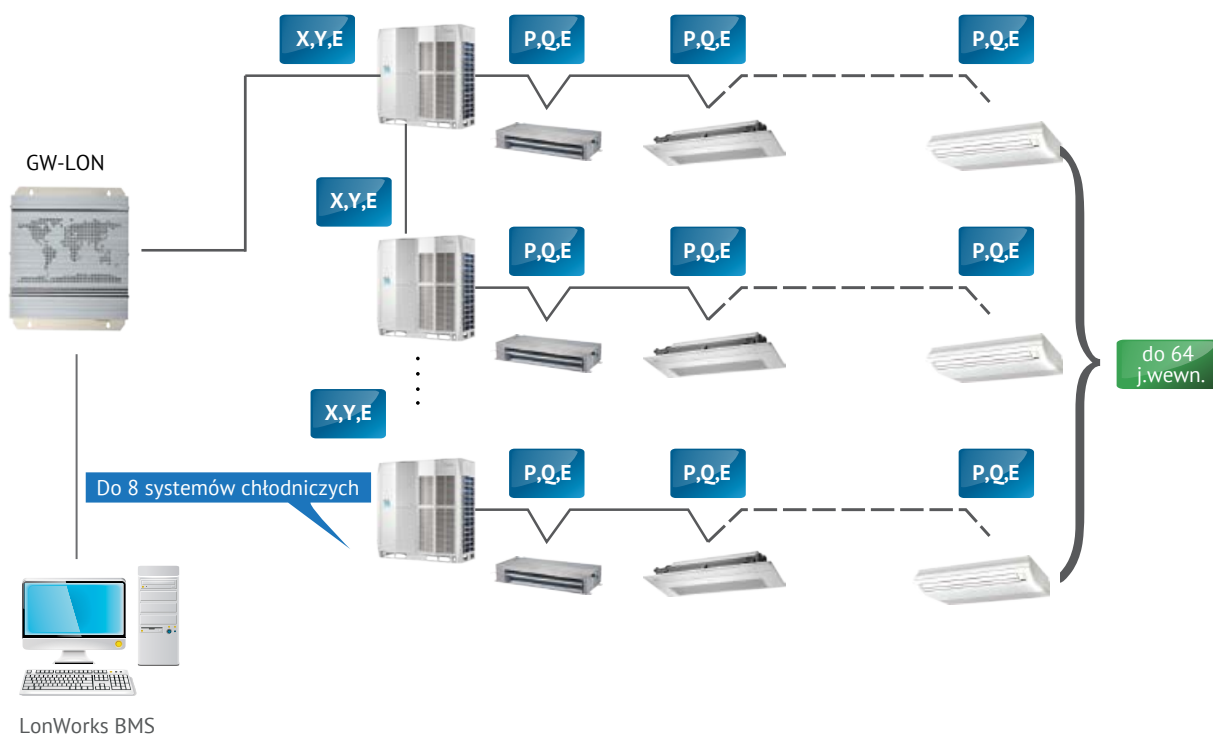

FUNKCJE

Model		GW-LON
Max. ilość jednostek wewnętrznych		256
Max. ilość systemów w układzie chłodniczym		32
Kontrola	Załącz/Wyłącz	●
	Wybór trybu	●
	Ustawienia temperatury	●
	Prędkość wentylatora	●
	Wyłączenie grupy	●
Monitoring jednostek wewnętrznych	Tryb pracy	●
	Ustawienie temperatury	●
	Prędkość wentylatora	●
	Zarządzanie online	●
	Stan pracy	●
	Temperatura pomieszczenia	●
	Kod błędu	●
Monitoring jednostek zewnętrznych	Kod błędu	●
Wymiary (wys. x szer. x gł.) [mm]		319×251×61
Zasilanie		1 faza, 100-240V, 50/60Hz



INTEGRACJA SYSTEMU

Wykorzystując protokół Modbus, bramka GW-MOD pozwala w zintegrowanym systemie zarządzania budynkiem monitorować i kontrolować systemy klimatyzacji Midea VRF.

PRZYKŁAD PODŁĄCZENIA

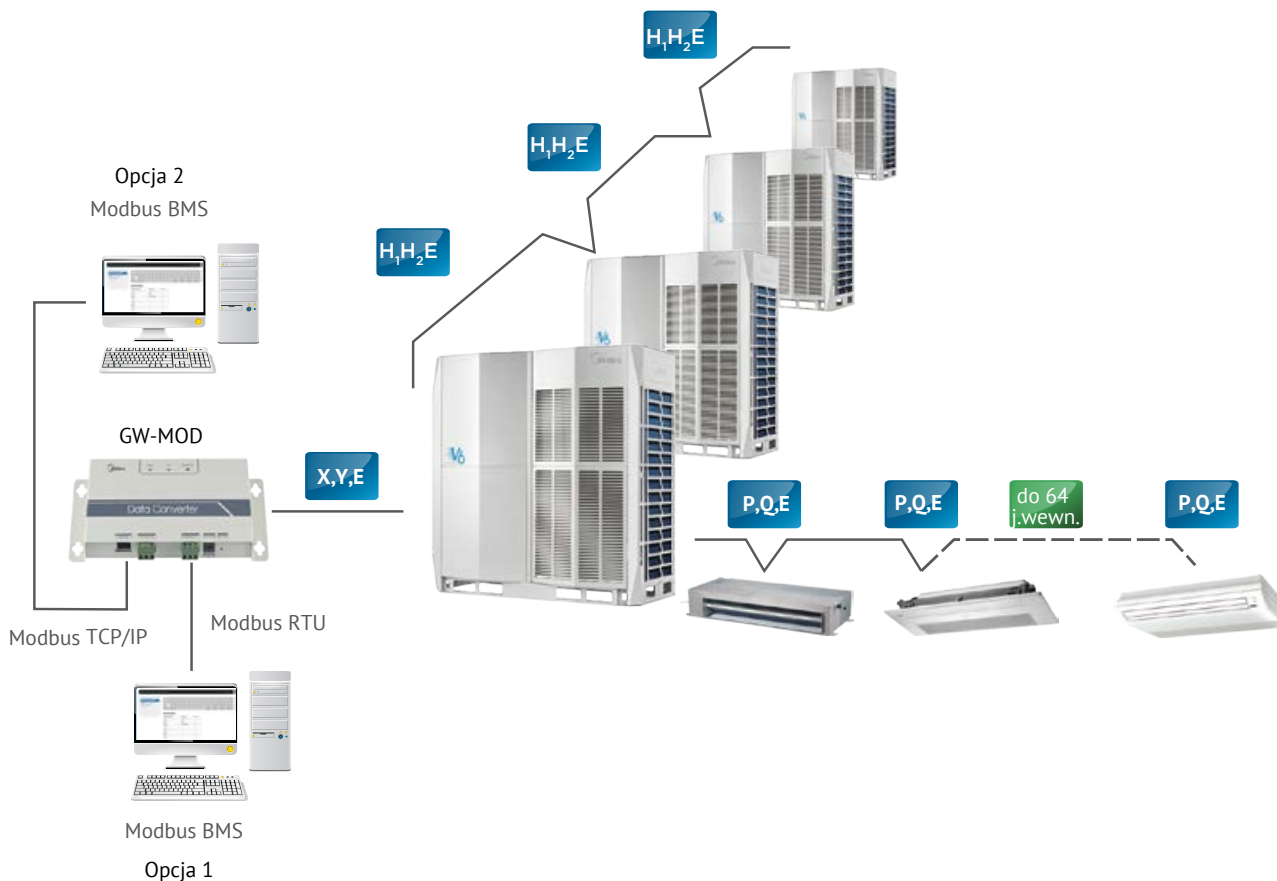

FUNKCJE

Model		GW-MOD
Max. ilość jednostek wewnętrznych		64
Max. ilość systemów w układzie chłodniczym		1
Kontrola	Załącz/Wyłącz	●
	Wybór trybu	●
	Ustawienia temperatury	●
	Prędkość wentylatora	●
	Grupowe włącz/wyłącz	●
Monitoring jednostek wewnętrznych	Zarządzanie online	●
	Temperatura pomieszczenia	●
	Kod błędu	●
	Tryb pracy	●
Monitoring jednostek zewnętrznych	Tryb pracy	●
	Blokada	●
	Prędkość wentylatora	●
	Nastawa temperatury	●
	Zewnętrzna temperatura	●
	Kod błędu	●
Dostęp LAN		●
Wymiary (wys. x szer. x gł.) [mm]		319×251×61
Zasilanie		1 faza, 100-240V, 50/60Hz

OPROGRAMOWANIE DIAGNOSTYCZNE MCAC-DIAG-B



FUNKCJE

Model		MCAC-DIAG-B
Max. ilość jednostek wewnętrznych		64
Max. ilość systemów chłodniczych		2
Max. ilość systemów w układzie chłodniczym		1
Kontrola	Wybór trybu	●
	Ustawienia temperatury	●
	Prędkość wentylatora	●
Monitoring jednostek wewnętrznych	Tryb pracy	●
	Wydajność	●
	Prędkość wentylatora	●
	Adres	●
	Temperatury	T3, T4, Tp (Adnotacja 1)
	Pozycja EXV	SV2, SV4, SV5, SV6, ST1 (Adnotacja 1)
Monitoring jednostek zewnętrznych	Tryb pracy	●
	Częstotliwość pracy sprężarki	●
	Prąd operacyjny	●
	Kod błędu	●
	Temperatury	●
	Zawory	T1, T2, T2B, TS (Adnotacja 1)
	Pozycja EXV	●
Kod błędu		●
Rozwiązanie problemu		●
Historia logowania		●
Diagramy		Schemat systemu, schemat przepływu czynnika chłodniczego, tabela parametrów
Wybór języka		angielski, francuski, hiszpański

Adnotacja:

1. Temperatura wymiennika ciepła, temperatura zewnętrzna otoczenia, temperatura tłoczenia.
2. Zawór regulacji temperatury tłoczenia, zawór zwrotny oleju, zawór odszraniania, zawór obejściowy EXV, zawór czterodrożny.
3. Temperatura wewnętrzna otoczenia, temperatura wewnątrz wymiennika ciepła, temperatura na wylocie z wewnętrznego wymiennika ciepła, temperatura zadana.

MONITOROWANIE I DIAGNOZA

Narzędzie diagnostyczne Midea Mr. doctor, służy do monitorowania systemów VRF i diagnozowania błędów systemowych. Dzięki oprogramowaniu można szybko i łatwo uzyskać dostęp do ustawień systemu i parametrów operacyjnych.

DIAGNOZA EKSPERTA

Oprogramowanie diagnostyczne Midea VRF zostało specjalnie zaprojektowane, aby umożliwić inżynierom serwisu dostęp do parametrów układu VRF, a dalej szybką i precyzyjną diagnozę statusu operacyjnego systemu.



PROSTY W OBSŁUDZE INTERFEJS

Przejrzysty i łatwy w obsłudze interfejs z bogatą grafiką sprawia, że diagnozowanie systemu jest szybkie i wygodne.



DIAGRAMY

Schemat systemowy przepływu czynnika chłodniczego i wykres parametrów można wygenerować w celu zapewnienia graficznej interpretacji statusu systemu.

Przykładowy schemat

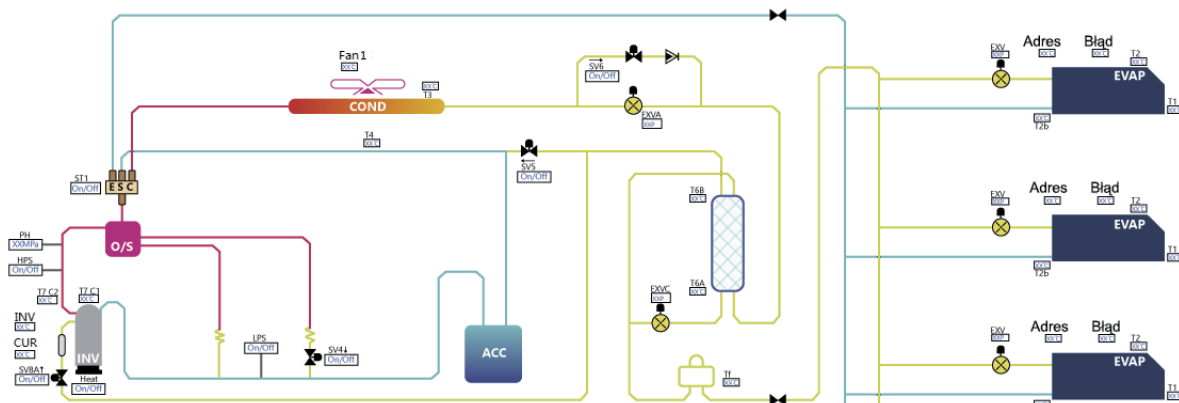

HISTORIA LOGOWAŃ

Dzienniki danych, w tym zapisy operacyjne i raporty błędów, są zapisywane przez oprogramowanie w historii logowań. Jest to przydatne przy diagnozowaniu problemów systemowych.

Historia logowań

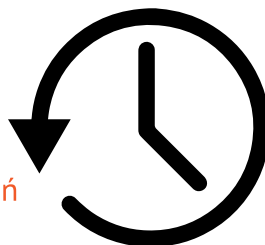

SCHEMAT PODŁĄCZENIA

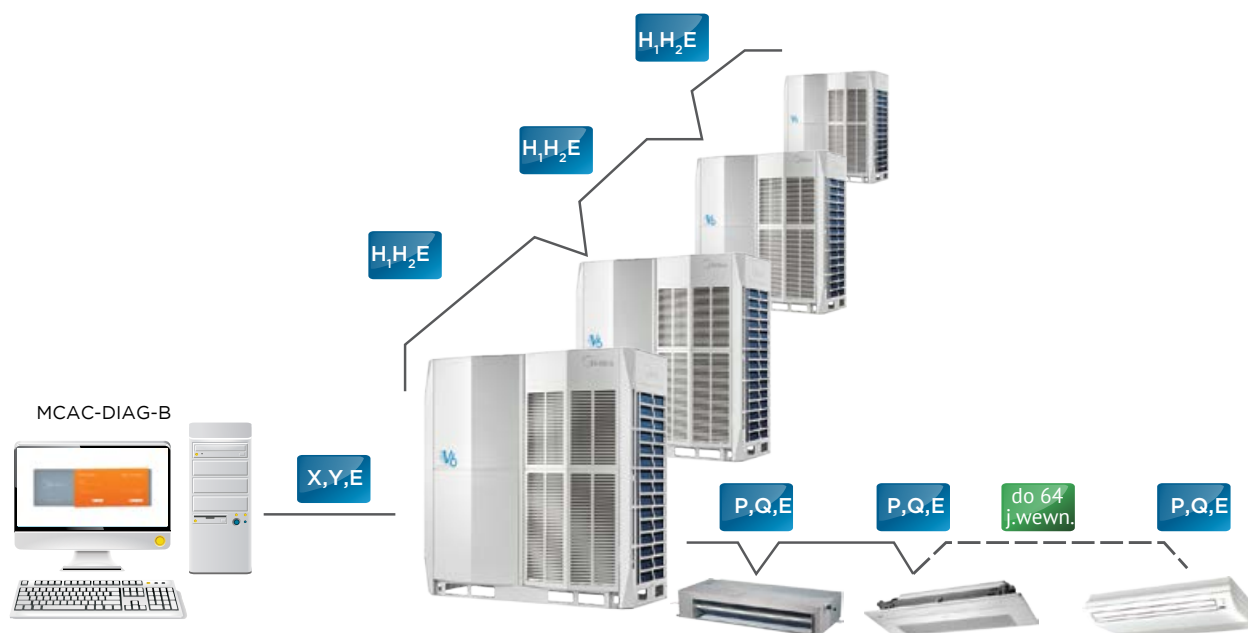

STEROWANIE

dedykowane do serii HOME, MULTI, BUSINESS
oraz pozostałych systemów VRF



MODEL RG58



RG70



DANE TECHNICZNE

Rodzaj	Sterowniki bezprzewodowe	
	RG58	RG70
Model	RG58	RG70
Załącz / Wyłącz	•	•
Ustawienie trybu pracy	•	•
Prędkość nawiewu	•	•
Ustawienia temperatury	•	•
Wachlowanie pionowe	•	•
Wachlowanie poziome	•	•
Samoczyszczenie	•	•
Tryb oszczędny	•	•
Blokada klawiszy	•	-
Comfort 23°C	-	•
Gear	•	•
Funkcja Follow Me	•	•
Podświetlenie	•	•
Temperatura pomieszczenia	•	-
Załączenie/Wyłączenie zegara	•	•
Adresowanie	-	-

- Funkcja dostępna
- Funkcja niedostępna

SPECYFIKACJA

Model	RG58	RG70
Wymiary (wys. x szer. x gł.) [mm]	180 x 50 x 20	135 x 55 x 18
Zasilanie	1,5(LR03/AAA)x2	1,5(LR03/AAA)x2

BEZPRZEWODOWE

MODEL RM02



RM12



DANE TECHNICZNE

Rodzaj	Sterowniki bezprzewodowe	
Model	RM02	RM12
Załącz/Wyłącz	•	•
Ustawienie trybu pracy	•	•
Prędkość nawiewu	•	•
Ustawienia temperatury	•	•
Wachlowanie pionowe	•	•
Wachlowanie poziome	•	•
Samoczyszczenie	•	•
Tryb oszczędny	•	•
Blokada klawiszy	•	•
Funkcja Follow Me	•	•
Podświetlenie	•	•
Załączenie/Wyłączenie zegara	•	•
Aktualny czas	•	•
Adresowanie	•	•

- Funkcja dostępna
- Funkcja niedostępna

SPECYFIKACJA

Model	RM02	RM12
Wymiary (wys. x szer. x gł.) [mm]	150 × 60 × 15	170 × 45 × 20
Zasilanie	1,5V(LR03/AAA)x2	1,5V(LR03/AAA)x2

MODEL KJR-86C



KJR-29B/KJR-90C



KJR-120C



DANE TECHNICZNE

Rodzaj	Sterowniki przewodowe			
Model	KJR-86C	KJR-29B	KJR-90C	KJR-120C
Max ilość jednostek wewnętrznych	1	1	1	1
Zał/Wył	•	•	•	•
Ustawienie trybu pracy	•	•	•	•
Prędkość nawiewu	•	•	•	•
Ustawienia temperatury	•	•	•	•
Wachlowanie pionowe	-	-	-	•
Wachlowanie poziome	-	•	•	•
Blokada klawiszy	-	•	•	•
Blokada trybu pracy	-	•	•	-
Przycisk 26°C	•	-	-	-
Odbiór sygnału zdalnego	-	•	•	-
Czyszczenie filtra (przypomnienie)	-	•	•	•
Funkcja Follow Me	-	•	•	-
Podświetlenie	•	•	•	•
Aktualny czas	-	•	•	•
Kody błędów	-	-	-	•
Temperatura pomieszczenia	•	-	-	•
Timer	-	•	•	•
Programator tygodniowy	-	-	-	•
Adresowanie	-	•	•	-

- Funkcja dostępna
- Funkcja niedostępna

SPECYFIKACJA

Model	KJR-86C	KJR-29B	KJR-90C	KJR-120C
Wymiary (wys. x szer. x gł.) [mm]	86 × 86 × 18	120 × 120 × 20	86 × 86 × 16,5	120 × 120 × 20
Zasilanie	DC 5V	1,5V(LR03)	1,5V(LR03)	DC 5V

CENTRALNE

MODEL CCM180A

CCM30

CCM09

KJR-90B

NOWOŚĆ

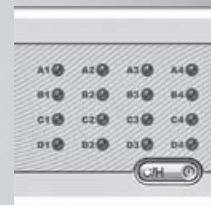

TOP 3 UNIKATOWE CECHY

.01 STEROWANIE CENTRALNE

Sterownik wielofunkcyjny, który może kontrolować do 64 jednostek wewnętrznych. Długość przewodów komunikacji wynosi do 1200m. Bezpośrednie podłączenie sterownika do nadrzędnej jednostki zewnętrznej, co znacznie upraszcza instalację okablowania.

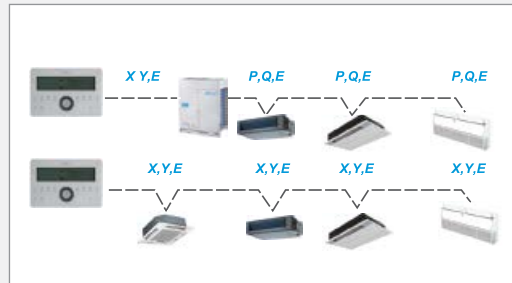

.02 3 TRYBY BLOKADY

Ułatwia zarządzanie jednostkami wewnętrznymi. Zależnie od potrzeb, użytkownik może zablokować działanie indywidualnych sterowników bezprzewodowych, trybu pracy (chłodzenie, grzanie) lub klawiatury sterownika.

blokowanie trybu pracy

blokowanie sterowników bezprzewodowych

blokowanie klawiatury

.03 PROGRAMATOR TYGODNIOWY

Wbudowany programator umożliwia ustawienie harmonogramu pracy w ciągu tygodnia. Każdej jednostce wewnętrznej można określić do 4 okresów pracy dziennie, wybrać żądany tryb pracy i temperaturę w pomieszczeniu.



DANE TECHNICZNE

Rodzaj	Sterowniki centralne			
	CCM180A	CCM30	CCM09	KJR-90B
Model	CCM180A	CCM30	CCM09	KJR-90B
Max. ilość jednostek wewnętrznych	64	64	64	16
Załącz/Wyłącz	•	•	•	•
Ustawienie trybu pracy	•	•	•	•
Prędkość nawiewu	•	•	•	-
Ustawienia temperatury	• (co 0.5°C)	•	•	-
Wachlowanie poziome	•	•	•	-
Ustawienia grupowe	•	•	•	•
Czyszczenie filtra (przypomnienie)	•	•	-	-
Blokada klawiszy	•	•	•	-
Podświetlenie	•	•	•	•
Aktualny czas	•	•	•	-
Kody błędów	•	•	•	-
Adres	•	•	•	-
Timer	•	•	•	-
Programator tygodniowy	•	-	•	-
Awaryjne załączenie/wyłączenie	•	•	-	-

- Funkcja dostępna
- Funkcja niedostępna

SPECYFIKACJA

Model	CCM180A	CCM30	CCM09	KJR-90B
Wymiary (wys. x szer. x gł.) [mm]	182x123x34	180 × 122 × 78 lub 180 × 122 × 68	179 × 119 × 74	90 × 86 × 8
Zasilanie	12V DC	198-242V(50/60Hz)	198-242V(50/60Hz)	DC 5V



UNIKATOWE CECHY

RÓŻNORODNOŚĆ ZASTOSOWAŃ

- realizuje konwersję danych między protokołami TCP/IP i 485
- funkcja internetowa realizuje dostęp do systemu VRF poprzez stronę internetową
- użytkownik może monitorować i wysyłać zapytania do klimatyzatorów poprzez sieć LAN i WAN
- dostępny jest port TCP/IP dla systemu MIDEA VRF umożliwiającą dostęp do protokołów WEB/HTTP/TCP/IP
- możliwość zdalnego sterowania systemami klimatyzacji za pośrednictwem komputera, smartfona, tabletu lub innych inteligentnych urządzeń końcowych

PRZYKŁAD PODŁĄCZENIA

- możliwość bezpośredniego połączenia z jednostką wewnętrzną poprzez port XYE
- maks. ilość podłączonych do 64 jednostek wewnętrznych
- CCM30 jest opcjonalny i można go połączyć z CCM15 poprzez porty F1, F2 i E
- system obejmuje system klimatyzacji, konwerter danych CCM15, serwer „chmura” i końcowe urządzenie sterujące

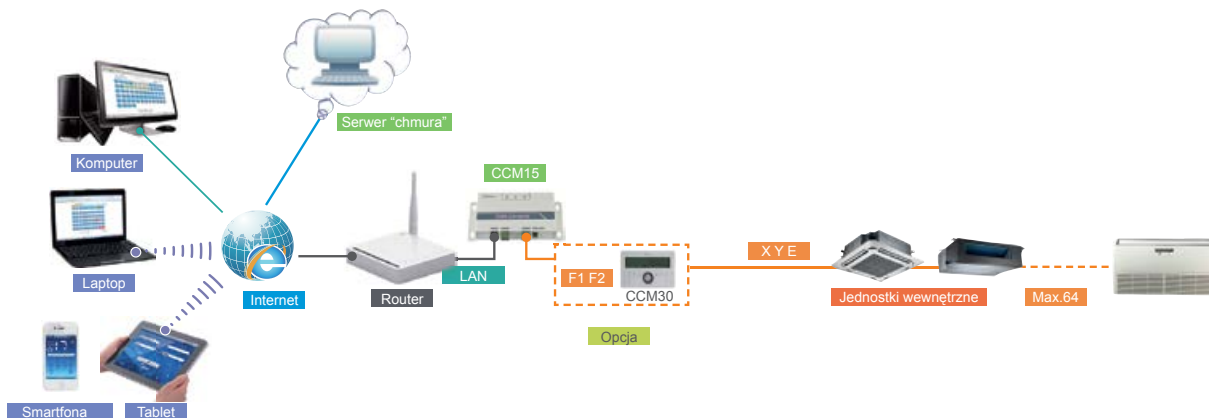

PROSTY INTERFEJS STEROWANIA

- sterowanie oprogramowaniem/serwerem „chmurą” (dostęp internetowy)
- interfejs przyjazny użytkownikowi typu „kliknij i pracuj”
- możliwość sterowania indywidualnego i grupowego
- uproszczony interfejs obsługi sterowania przez użytkownika
- kolorowe wskaźniki i ikony upraszczają rozpoznanie stanu urządzenia
- możliwość wyświetlenia pełnego ekranu i regulacji temperatury przesuając palcem po ekranie



BLOKADA PILOTA PRZEWODOWEGO

- funkcja programatora tygodniowego dla tableatów
- wiele bloków każdego dnia dla pojedynczej jednostki lub grupy
- automatyczne sterowanie uruchamianiem / zatrzymywaniem systemu, trybem pracy, nastawą temperatury oraz sterowanie zgodnie z aktualnym harmonogram czasowym



FUNKCJE INTERNETOWE

- monitorowanie i sterowanie pojedynczą jednostką lub grupą
- ustawienia harmonogramu tygodniowego: możliwość ustawienia wielu bloków każdego dnia dla pojedynczej jednostki lub grupy
- sterowanie grupowe przez użytkownika: za pomocą jednego identyfikatora użytkownik może zarządzać setkami konwerterów CCM15, wybierając na stronie logowania przycisk „As group user” (sterowanie grupowe)
- historia błędów: funkcja historii błędów ułatwia serwisowanie i zarządzanie systemem

INTELIĞENTNE STEROWANIE

- zdalne sterowanie klimatyzacją może być realizowane za pomocą smartfona lub tabletu
- możliwość monitorowania stanu pracy klimatyzatora w dowolnym miejscu i czasie oraz z wyprzedzeniem
- możliwość zdalnego wyłączenia klimatyzatora w celu uniknięcia strat energii

BRAMKA BMS

MODEL CCM08



CCM18



LONGW64



KNX1B/16/64



UNIKATOWE CECHY

KOMUNIKACJA

Dostępne 4 protokoły BMS, które umożliwiają komunikację z systemem klimatyzacji: ModBus, BACnet, LonWorks, KNX.



ELASTYCZNOŚĆ ZASTOSOWANIA

Bramki BMS umożliwiają tworzenie sieci systemów, zawierających maksymalnie do 1024 jednostek wewnętrznych i do 128 jednostek zewnętrznych.



MONITORING PRACY

Możliwość kontroli parametrów pracy systemu w czasie rzeczywistym. Pozwala na analizę danych, ograniczenie zużycia energii i minimalizację kosztów, a także na szybkie wykrycie nieprawidłowości działania systemu.

System rozliczania energii i sterowania centralnego





NAJWAŻNIEJSZE CECHY



Dostęp do sieci Web

Dzięki tej funkcji komputer PC, laptop czy telefon może zastąpić rolę pilota zdalnego sterowania z każdego miejsca na ziemi.



Zarządzanie energooszczędnością

Na podstawie ustalonego harmonogramu, Intelligent Manager IMM steruje wydajnością wszystkich urządzeń klimatyzacyjnych w celu utrzymania wysokiego wskaźnika komfortu.



Harmonogram pracy

Automatyczne rozpoczęcie i zakończenie ustalonego cyklu: zmiana trybu pracy, ustawianie temperatury, włączanie/wyłączanie pilotów zgodnie z harmonogramem. Można ustawić 4 okresy i 20 różnych akcji w każdym dniu dla jednej lub grupy jednostek wewnętrznych.



Komunikat ostrzegawczy

System może odbierać komunikaty o błędach z jednostek klimatyzacyjnych za pośrednictwem publicznych sieci telefonicznych. *Wymagany „Modem SMS” Midea, aby automatycznie wysyłać komunikaty ostrzegawcze do wyznaczonych numerów telefonicznych.



Nawigacja wizualna

Klikając odpowiedni przycisk wyświetli się lista wszystkich dostępnych ekranów. Kliknięcie przycisku z powrotem powróci do poprzedniego ekranu.



Back up

M-interface automatycznie tworzy kopię zapasową danych na zainstalowanej karcie SD (2GB) w przypadku wystąpienia awarii, np.: braku prądu lub uszkodzenia systemu. IMM przechowuje również dane operacyjne ostatnich 3 miesięcy na dysku twardym.



Wielojęzyczność

Oprogramowanie dostępne w 8 językach: angielski, francuski, włoski, niemiecki, rosyjski, hiszpański, prosty chiński, tradycyjny chiński.



Podział kosztów zużycia energii

Koszty energii elektrycznej można podzielić pomiędzy najemców budynku mieszkalnego lub komercyjnego.

PODZIAŁ KOSZTÓW ZUŻYCIA ENERGII NA POSZCZEGÓLNYCH NAJEMCÓW LOKALI

Inteligentny Manager Midea (IMM), monitoruje pracę poszczególnych jednostek wewnętrznych i zewnętrznych, m.in. czas ich pracy oraz intensywność i na tej podstawie rozdziela koszty użytkownika systemu klimatyzacji na poszczególnych użytkowników.

RÓŻNORODNOŚĆ ZASTOSOWAŃ

Inteligent Manager Midea (IMM) - jako system zarządzania, został specjalnie zaprojektowany do kontrolowania i monitorowania wszystkich funkcji systemów Midea VRF. Elastyczność i różnorodność zastosowania w zależności od różnych potrzeb, czyni go idealnym menadżerem każdego budynku.

- może zarządzać 4 bramkami web M-Interface 64 systemami chłodniczymi, 1024 jednostkami wewnętrznymi, 256 jednostkami zewnętrznymi z jednego PC
- dostęp do sieci web
- przyjazny i intuicyjny interfejs
- centralny monitoring i zarządzanie budynkiem
- blokada sterowania (poszczególne kontrolery)
- ustawianie limitów temperatury
- proporcjonalny podział zużycia energii
- roczny harmonogram pracy
- wskazanie niskiego poziomu obciążenia
- generowanie raportów operacyjnych (codziennie, co tydzień, co miesiąc)
- wyświetlanie błędów i komunikat ostrzegawczy
- przypomnienie o konieczności wymiany filtra
- awaryjne zatrzymanie, sygnalizacja alarmowa

WYŚWIETLENIE PARAMETRÓW JEDNOSTKI ZEWNĘTRZNEJ

- współpraca z systemem Windows 7 64 bit oraz Windows XP 32bit
- monitoring i kontrola systemu z dowolnego miejsca za pomocą komputera PC, telefonu, tabletu
- dostęp do sieci web za pomocą popularnych przeglądarek: IE, Firefox, Chrome, Safari itp
- umożliwia zdalny dostęp poprzez DSL, VPN itp.
- roczny harmonogram pracy
- wskazanie niskiego poziomu obciążenia
- generowanie raportów operacyjnych (codziennie, co tydzień, co miesiąc)
- wyświetlanie błędów i komunikat ostrzegawczy
- przypomnienie o konieczności wymiany filtra
- awaryjne zatrzymanie, sygnalizacja alarmowa

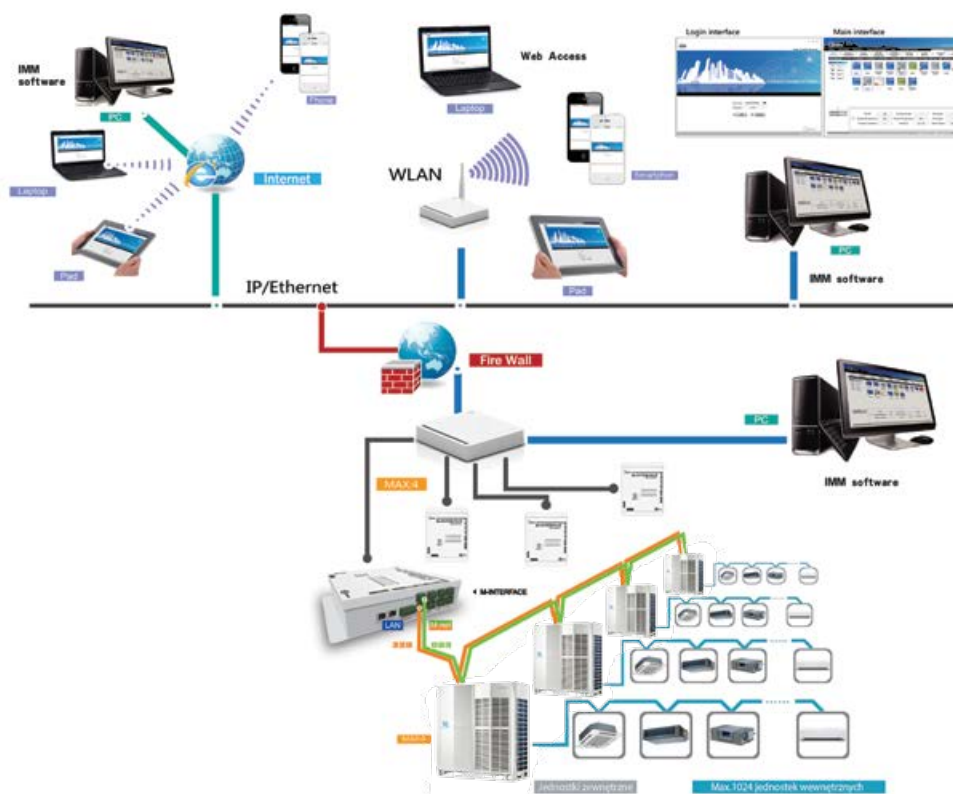

ADMINISTROWANIE SYSTEMEM

Prosta obsługa i zarządzanie

Dzięki niezwykle prostej obsłudze i przyjaznemu interfejsowi, umożliwia zarządzanie systemem w łatwy sposób.

Zarządzanie danymi

Parametry pracy jednostek wewnętrznych są na bieżąco monitorowane, co pozwala na odpowiedni rozkład zużycia energii jednostek zewnętrznych. Przechowywanie danych z wielu systemów i wyświetlanie ich w formacie graficznym ułatwia zarządzanie wizualne. Generowanie raportów zużycia energii, ułatwia właścicielowi budynku rozliczanie najemców.

Rozliczanie kosztów zużycia energii elektrycznej

System analizuje informacje o proporcjonalnej dystrybucji energii elektrycznej, w celu optymalizacji zarządzania jej zużyciem. Dane wyjściowe zużycia energii elektrycznej każdej jednostki wewnętrznej (lub grupy) podłączonej do systemu IMM są analizowane za pomocą opatentowanej przez Midea metody kalkulacji, która oblicza koszt zużycia energii w zależności od zapotrzebowania mocy określonej przez parametry: ustawienie temperatury, temperatura pomieszczenia, tryb pracy, wydajność nominalna jednostki, pomieszczenia ogólnodostępne, nieużywane pomieszczenia, praca w porze nocnej. Oprogramowanie generuje raporty zużycia energii każdej jednostki wewnętrznej (lub grupy), dzięki czemu łatwo można dokonać podziału kosztów zużycia energii.

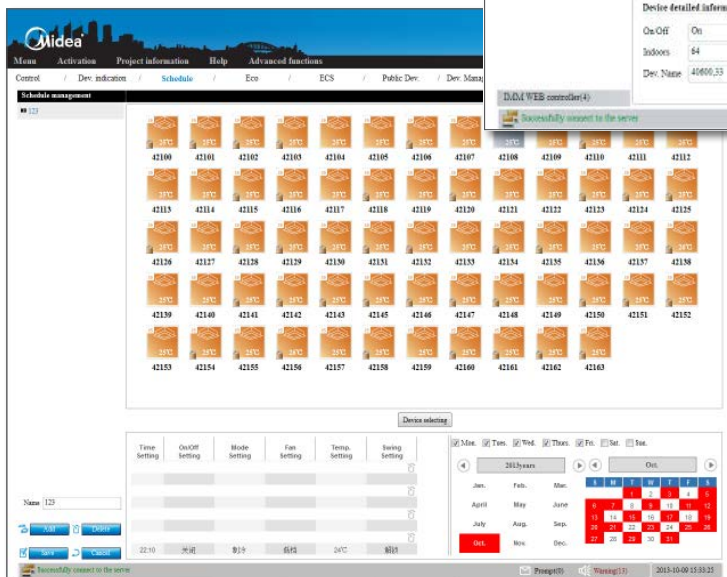
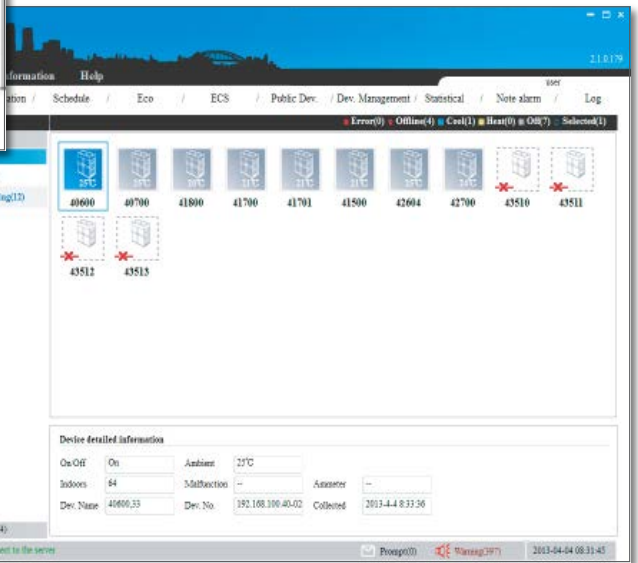

SPECYFIKACJA TECHNICZNA

Kod	Nazwa zestawu	Skład zestawu
M/PC-01-STANDARD	PC (Standard)	M/IMM-ENET-MA Windows, monitor, klawiatura + mysz, switch, UPS



Kod	Nazwa zestawu	Skład zestawu
M/PC-02-TOUCH	PC (All In One)	M/IMM-ENET-MA Windows, klawiatura + mysz, switch, UPS



Kod	Nazwa zestawu	Skład zestawu
M/PC-03-RACK	PC (rack19)	M/IMM-ENET-MA Windows



GRUPOWY KONTROLER

MODEL KJR-150A



UNIKATOWE CECHY

PROSTA KONSTRUKCJA

Do KJR-150A można podłączyć do 16 jednostek wewnętrznych przez zaciski XYE. Kontroler pozwala sterować wszystkimi jednostkami wewnętrznymi jednocześnie za pomocą jednego sterownika.

SCHEMAT POŁĄCZEŃ SYSTEMU

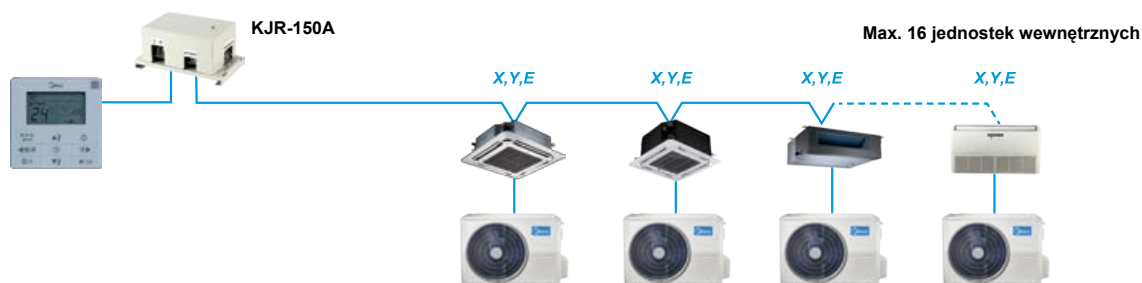

MODEL NIM09



UNIKATOWE CECHY

RÓŻNORODNOŚĆ ZASTOSOWAŃ

- automatycznie reguluje temperaturę w pomieszczeniu
- automatycznie wydłuża czas wyłączenia, unikając częstego włączania/wyłączenia
- dzięki eleganckiej budowie idealnie komponuje się z każdym wystrojem wewnątrz

CZTERY TRYBY PRACY DO WYBORU

Możliwość wyłączenia jednostki wewnętrznej 30 lub 60 min. od momentu, kiedy użytkownik opuści pomieszczenie z automatycznym powrotem do pracy, w przypadku wykrycia osoby lub z koniecznością samodzielnego włączenia klimatyzatora.

PRZYKŁAD MONTAŻU

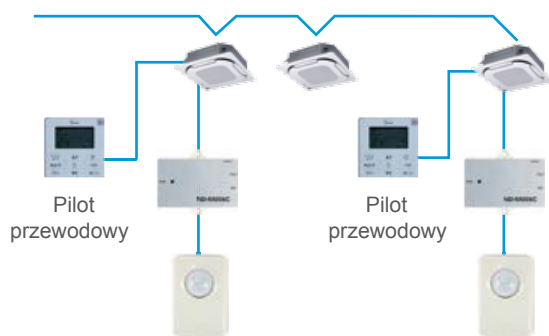

NIM09 współpracuje z pilotem przewodowym

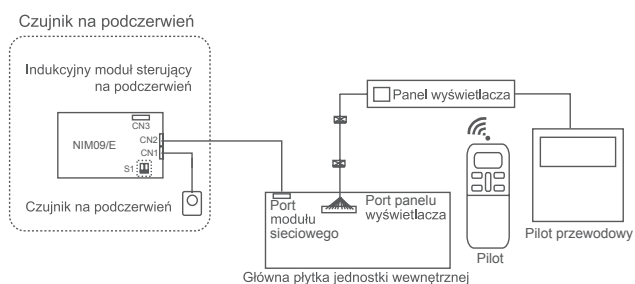

Instalacja elektryczna

MONITOROWANIE PRACY systemów klimatyzacji

MODEL CCM02



UNIKATOWE CECHY

FUNKCJONALNOŚĆ

- monitoring max. 32 agregatów
- monitoring max. 8 układów chłodniczych

Wyświetlane parametry:

- pobór energii elektrycznej [kWh]
- częstotliwość pracy sprężarki
- ilość podłączonych jednostek wewnętrznych
- temperatura
- temperatura na tłoczeniu każdej ze sprężarek osobno
- pobór prądu przez każdą sprężarkę osobno
- stopień otwarcia zaworów rozprężanych
- aktualne zabezpieczenia i błędy

WYŚWIETLENIE PARAMETRÓW JEDNOSTKI ZEWNĘTRZNEJ

Sterownik CCM02 umożliwia użytkownikowi łatwe sprawdzenie stanu pracy jednostki zewnętrznej, z uwzględnieniem częstotliwości, temperatury, poboru prądu, ciśnienia, zabezpieczeń i kodów błędów.

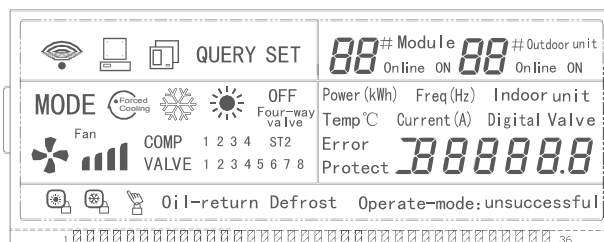

Rysunek : Ekran LCD

DOSTĘP DO MONITOROWANIA SIECIOWEGO

Sterownik CCM02 umożliwia podłączenie maksymalnie 8 układów chłodniczych i 32 jednostek zewnętrznych do sieci systemowej.

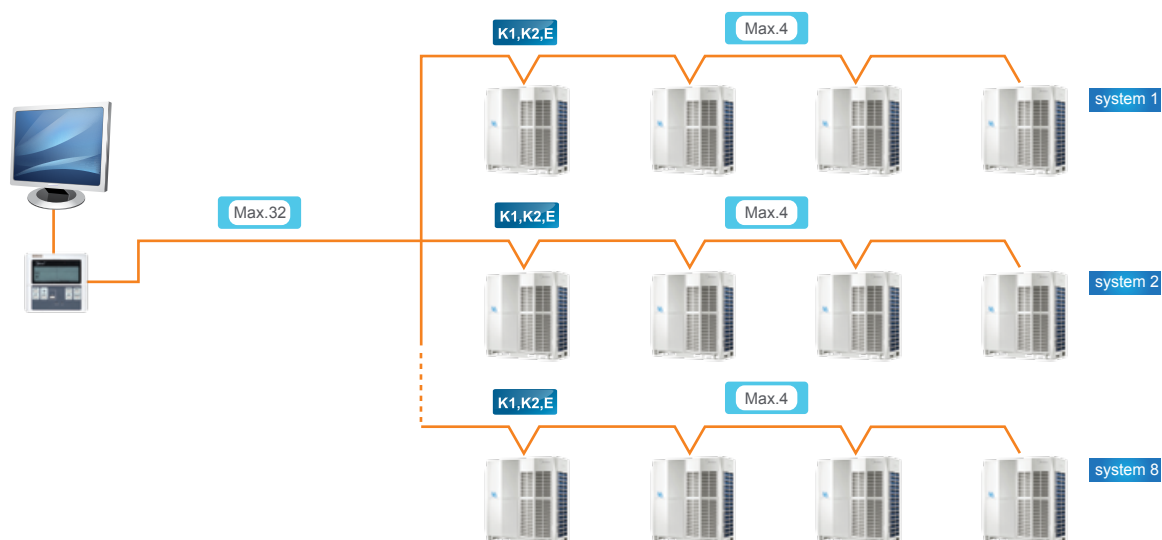

CYFROWY LICZNIK ENERGII

MODEL DTS634



UNIKATOWE CECHY

RÓŻNORODNOŚĆ ZASTOSOWAŃ

- rejestruje zużycie energii
- nie wymaga regulacji po długoterminowej pracy
- jeden licznik obsługuje jedną jednostkę zewnętrzną

PRZYKŁADOWE PODŁĄCZENIE

Cyfrowy licznik energii sam jest energooszczędny.

Pobór mocy wynosi:

- obwód prądowy: mniej niż 2,5VA
- obwód napięciowy: mniej niż 2W/10VA

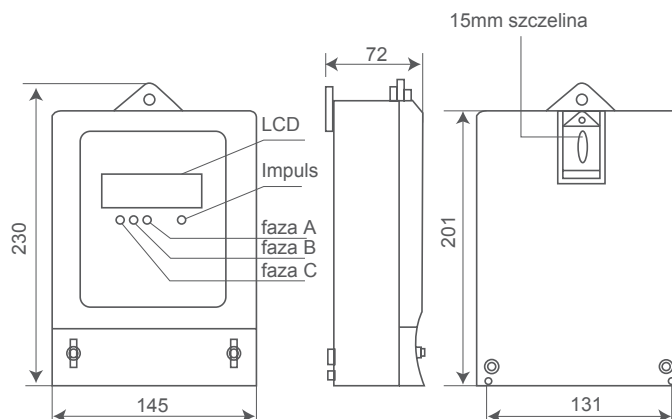





306 - 309

Midea
AKCESORIA

2-RUROWE

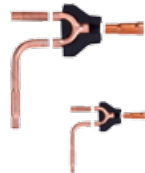
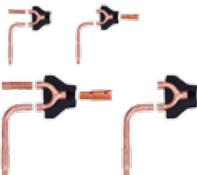
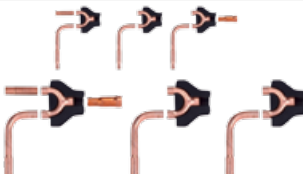
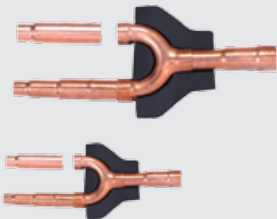
Rodzaj	Zdjęcie	Model	Wymiary (mm)	Waga (kg)	Opis
Rozdzielacz jednostek zewnętrznych		FQZHW-02N1D	255x150x185	1,5	Połączenie 2 jednostek zewnętrznych
		FQZHW-03N1D	345x160x285	3,4	Połączenie 3 jednostek zewnętrznych
		FQZHW-04N1D	475x165x300	4,8	Połączenie 4 jednostek zewnętrznych
Rozdzielacz jednostek wewnętrznych		FQZHN-01D	290x105x100	0,4	Łączna wydajność podłączonych jednostek: poniżej 16,6kW
		FQZHN-02D	290x105x100	0,6	Łączna wydajność podłączonych jednostek: 16,6 ~ 33,0 kW
		FQZHN-03D	310x130x125	0,9	Łączna wydajność podłączonych jednostek: 33,0 ~ 66,0 kW
		FQZHN-04D	350x180x170	1,5	Łączna wydajność podłączonych jednostek: 66,0 ~ 92,0 kW
		FQZHN-05D	365x195x215	1,9	Łączna wydajność podłączonych jednostek: 92,0 kW i więcej

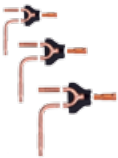
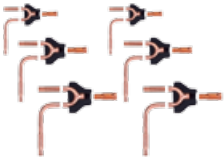
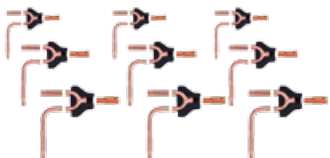
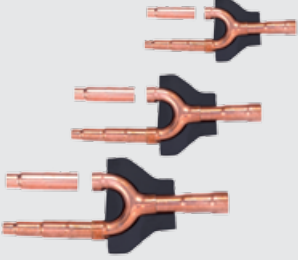
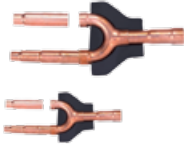
Rodzaj	Zdjęcie	Model	Wymiary (mm)	Waga (kg)	Opis
Rozdzielacz pomiędzy jednostkami zewnętrznymi		FQZHW-02SB	272x167x232	2,2	Połączenie 2 jednostek zewnętrznych
		FQZHW-03SB	472x157x312	5,0	Połączenie 3 jednostek zewnętrznych
		FQZHW-04SB	745x160x335	7,5	Połączenie 4 jednostek zewnętrznych
Rozdzielacz pomiędzy MS Controllerem a jednostkami zewnętrznymi		FQZHN-01SB	257x127x107	0,8	Łączna wydajność podłączonych jednostek: poniżej 16,6kW
		FQZHN-02SB	287x137x107	0,9	Łączna wydajność podłączonych jednostek: 16,6 ~ 33,0 kW
		FQZHN-03SB	297x167x177	1,4	Łączna wydajność podłączonych jednostek: 33,0 ~ 66,0 kW
		FQZHN-04SB	372x197x187	2,3	Łączna wydajność podłączonych jednostek: 66,0 ~ 92,0 kW
		FQZHN-05SB	432x222x227	3,3	Łączna wydajność podłączonych jednostek: 92,0 kW i więcej
Rozdzielacz pomiędzy MS Controllerem a jednostkami wewnętrznymi		FQZHN-01D	290x105x100	0,4	Łączna wydajność podłączonych jednostek: poniżej 16,6kW

ZYMETRIC

ZYMETRIC Sp. z o. o.
ul. Okólna 45
05-270 Marki
tel. +48 22 814 06 85

e-mail: zymetric@zymetric.pl
www.midea-electric.pl

CERTYFIKATY



Lista urzędzeń objętych
certyfikatem dostępna na:
www.eurovent-certification.com lub
www.certiflash.com 



KATALOG
K/003/2019

